



HAUSTÜREN

PREEGO



„Ich freue mich immer, wenn ich sparen und gewinnen kann. Die Serie preego® bietet mir Qualität in modernem Design und schont unseren Geldbeutel.“

Klara Müller, Angestellte

Legende wählbarer Zusatzausstattungen

- lieferbar gegen Mehrpreis
- n.l. nicht lieferbar
- n.l.* eingeschränkt lieferbar s. Preisliste
- AD lieferbar in allen Kunststoffdekoren (sofern in den benötigten marktüblichen Folienbreiten erhältlich)
- D1 Dekorgruppe D1: lieferbar für alle Modelle mit der Kennzeichnung AD (alle Dekore) und D1
- D2 Dekorgruppe D2: lieferbar für alle Modelle mit der Kennzeichnung AD (alle Dekore) und D2
- TD Dekorgruppe TD: lieferbar für alle Modelle mit der Kennzeichnung AD (alle Dekore) und TD (Trenddekore)



F FAVORIT 2

empf. Türmindestmaß 1020 x 1810 mm

planflächig eingelegte Applikationen
in Edelstahloptik außen**, Ansicht A / DIN rechts

- Dekor Anthrazit
- Isolierglas Satinato weiß | GG 2
- Griff ZAE 6s 600 mm | PG 6

** KS = bündig eingelegt im Standard, optional in Alu gegen Aufpreis erhältlich

preego® für Preisbewusste

Kunststofffüllungen mit Nuten oder Profi ornamentik hergestellt in beidseitig fugenloser Vakuumtechnik. Teilweise nur in Dekorgruppe D1 und D2 lieferbar. Maximalmaß der Tür 1190 x 2320 mm, in Kunststoff und Dekor.

Das preego®-Sortiment richtet sich an den preisbewussten Bauherrn. Durch den Einsatz moderner Technologien lassen sich hohe Qualitäts- und Designansprüche wirtschaftlicher produzieren. Diesen Vorteil geben wir gerne an Sie weiter, auch wenn dadurch in dieser Serie nicht alle Veredelungswünsche realisiert werden können.

Unsere besondere Empfehlung

preego®

1



DIREKT 1

Türmindestmaß 680 x 1930 mm

Ornamentrahmen beidseitig

- Dekor Anthrazit
- Sandstrahlmotiv Y 881 Float | MG 3
- Griff ZAE 6s 600 mm | PG 6



DIREKT 1

Türmindestmaß 680 x 1930 mm

Ornamentrahmen beidseitig

- Dekor Anthrazit
- Isolierglas Satinato weiß | GG 2
- Griff ZAE 6s 600 mm | PG 6



DIREKT 1

Türmindestmaß 680 x 1930 mm

Ornamentrahmen beidseitig

- Dekor Silbergrau
- Sandstrahlmotiv Y 881 Float | MG 3
- Griff ZAE 116 | PG 10



Innenansicht

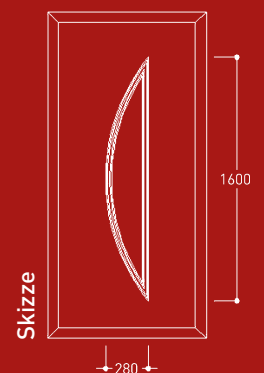

**DIREKT 2**

Türmindestmaß 650 x 1390 mm

Ornamentrahmen beidseitig

- Dekor Anthrazit
- Isolierglas Mastercarré | GG 2
- Griff ZAE 6s 600 mm | PG 6

**DIREKT 2**

Türmindestmaß 650 x 1390 mm

Ornamentrahmen beidseitig

- Dekor Silbergrau
- Isolierglas Satinato weiß | GG 2
- Griff ZAE 6s 600 mm | PG 6
- Seitenteil Isolierglas Satinato weiß

Detail Direkt 2
Ornamentrahmen**DIREKT 2**

Türmindestmaß 650 x 1390 mm

Ornamentrahmen beidseitig

- Isolierglas Satinato weiß | GG 2
- Griff ZAE 6s 600 mm | PG 6

Wählbare Zusatzausstattungen

		KS	AL
Farbgestaltung s. S. 66	Farbauswahl nach RAL	n.l.	n.l.
	Metallic- und Feinstruktur	n.l.	n.l.
	Folien-Dekorgruppe	D1/D2	n.l.
Energie sparen s. S. 64	ESP 0,9 Füllungsstärke 32-38 mm	■	n.l.
	ESP 0,7 Füllungsstärke 40-44 mm	■	n.l.
Sicherheit s. S. 65	Verbundsicherheitsglas (VSG)	■	n.l.
	durchwurfhemmendes Glas (VSG A3)	■	n.l.
	Metalleinlage	■	n.l.

* beachten Sie die Hinweise in der Preisliste
max. Türmaß 1190 x 2320 mm in KS und Dekor



DIREKT 3

Türmindestmaß 650 x 1900 mm

Ornamentrahmen beidseitig

- Isolierglas Float | GG 1
- Griff ZAE 6s 600 mm | PG 6



DIREKT 3

Türmindestmaß 650 x 1900 mm

Ornamentrahmen beidseitig

- Dekor Anthrazit
- Isolierglas Chinchilla weiß | GG 1
- Griff ZAE 6s 600 mm | PG 6



DIREKT 3

Türmindestmaß 650 x 1900 mm

Ornamentrahmen beidseitig

- Isolierglas Satinato weiß | GG 2
- Griff ZAE 6s 600 mm | PG 6



Innenansicht

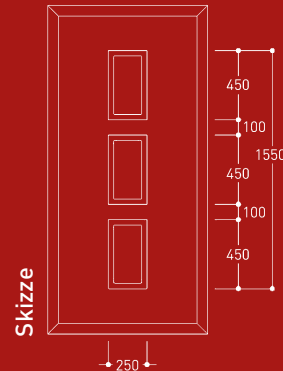

Skizze

**DIREKT 4**

Türmindestmaß 680 x 1720 mm

Ornamentrahmen beidseitig

- Dekor Silbergrau
- Sandstrahlmotiv Y 1801 Float | MG 3
- Griff ZAE 6s 600 mm | PG 6

**DIREKT 4**

Türmindestmaß 680 x 1720 mm

Ornamentrahmen beidseitig

- Sandstrahlmotiv Y 875 Float | MG 3
- Griff ZAE 6s 600 mm | PG 6

Detail Y 875
Sandstrahlglas

Innenansicht

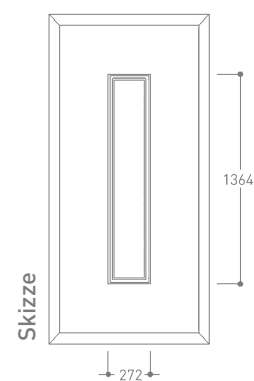

Skizze

**DIREKT 4**

Türmindestmaß 680 x 1720 mm

Ornamentrahmen beidseitig

- Dekor Anthrazit
- Sandstrahlmotiv Y 897 Float | MG 3
- Griff ZAE 6s 600 mm | PG 6
- Seitensteil Isolierglas Sandstrahlglas Float

Wählbare Zusatzausstattungen

		DIREKT 3		DIREKT 4	
		KS	AL	KS	AL
Farbgestaltung s. S. 66	Farbauswahl nach RAL	n.L.	n.L.	n.L.	■
	Metall- und Feinstruktur	n.L.	n.L.	n.L.	n.L.
	Folien-Dekorgruppe	D1/D2	n.L.	D1/D2	D1/D2/TD
Energie sparen s. S. 64	ESP 0,9 Füllungsstärke 32-38 mm	■	n.L.	■	■
	ESP 0,7 Füllungsstärke 40-44 mm	■	n.L.	■	■
Sicherheit s. S. 65	Verbundsicherheitsglas (VSG)	■	n.L.	■	■
	durchwurfhemmendes Glas (VSG A3)	■	n.L.	■	■
	Metalleinlage	■	n.L.	■	■
	WK2 geprüfte Alufüllung	n.L.*	n.L.	n.L.*	■
Komfort s. Preisliste	Alu-Aufsatzfüllung	n.L.	n.L.	n.L.	■
	Trittschutz für Alu-Aufsatzfüllung	n.L.	n.L.	n.L.	■
	Griffmontage auf Füllung	■	n.L.	■	■

* beachten Sie die Hinweise in der Preisliste
max. Türmaß 1190 x 2320 mm in KS und Dekor



DIREKT 5

Türmindestmaß 960 x 1870 mm

Ornamentrahmen beidseitig

- Isolierglas Chinchilla weiß | GG1
- Griff ZAE 6s 600 mm | PG 6
- Seitenteil Isolierglas Chinchilla weiß



DIREKT 5

Türmindestmaß 960 x 1870 mm

Ornamentrahmen beidseitig

- Isolierglas Chinchilla weiß | GG 1
- Griff ZAE 6s 600 mm | PG 6



DIREKT 5

Türmindestmaß 960 x 1870 mm

Ornamentrahmen beidseitig

- Dekor Silbergrau
- Isolierglas Chinchilla weiß | GG 1
- Griff ZAB 38 | PG 10

ST DIREKT 5

Türmindestmaß 710 x 1870 mm

Ornamentrahmen beidseitig

- Dekor Silbergrau
- Isolierglas Chinchilla weiß | GG 1



Innenansicht



Skizze

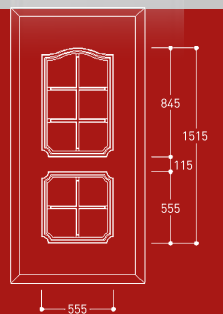

Skizze Seitenteil

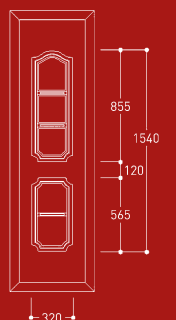

**DIREKT 6**

Türmindestmaß 1000 x 2040 mm

Ornamentrahmen beidseitig

- Isolierglas Chinchilla weiß | GG 1
- Griff ZAE 6s 600 mm | PG 6

**DIREKT 6**

Türmindestmaß 1000 x 2040 mm

Ornamentrahmen beidseitig

- Dekor Nussbaum
- Isolierglas Chinchilla weiß | GG 1
- Griff ZAE 6s 600 mm | PG 6

Detail Direkt 6
Ornamentrahmen

Innenansicht

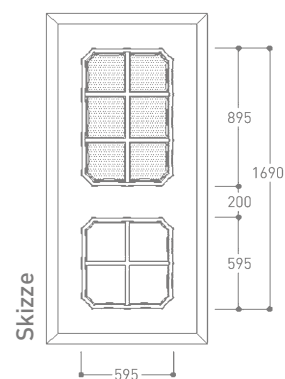

Skizze

**DIREKT 6**

Türmindestmaß 1000 x 2040 mm

Ornamentrahmen beidseitig

- Dekor Anthrazit
- Isolierglas Satinato weiß | GG 2
- Griff ZAE 6s 600 mm | PG 6

Wählbare Zusatzausstattungen

		KS	AL
Farbgestaltung s. S. 66	Farbauswahl nach RAL	n.l.	n.l.
	Metallic- und Feinstruktur	n.l.	n.l.
	Folien-Dekorgruppe	D1/D2	n.l.
Energie sparen s. S. 64	ESP 0,9 Füllungsstärke 32-38 mm	■	n.l.
	ESP 0,7 Füllungsstärke 40-44 mm	n.l.	n.l.
Sicherheit s. S. 65	Verbundsicherheitsglas (VSG)	■	n.l.
	durchwurffhemmendes Glas (VSG A3)	■	n.l.
	Metalleinlage	■	n.l.

* beachten Sie die Hinweise in der Preisliste
max. Türmaß 1190 x 2320 mm in KS und Dekor



D DIREKT 7

Türmindestmaß 650 x 1860 mm

Ornamentrahmen beidseitig

- Isolierglas Float | GG 1
- Griff ZAE 6s 600 mm | PG 6



D DIREKT 7

Türmindestmaß 850 x 1860 mm

Ornamentrahmen beidseitig

- Dekor Golden Oak
- Isolierglas Chinchilla weiß | GG 1
- Griff ZAE 6s 600 mm | PG 6



D DIREKT 7

Türmindestmaß 650 x 1860 mm

Ornamentrahmen beidseitig

- Isolierglas Chinchilla weiß | GG 1
- Griff ZAB 38 | PG 10

B ST DIREKT 7

Türmindestmaß 650 x 1860 mm

Ornamentrahmen beidseitig

- Isolierglas Chinchilla weiß | GG 1

Innenansicht



Skizze

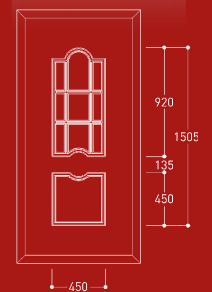

Skizze Seitenteil

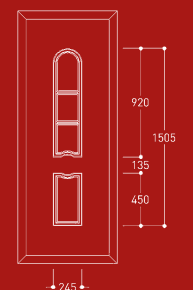

**DIREKT 8**

Türmindestmaß 1000 x 1990 mm

Ornamentrahmen beidseitig

- Dekor Silbergrau
- Sandstrahlmotiv Y 1804 Float | MG 3
- Griff ZAE 6s 600 mm | PG 6

**DIREKT 8**

Türmindestmaß 1000 x 1990 mm

Ornamentrahmen beidseitig

- Dekor Golden Oak
- Bleimotiv Y 820 Gotik weiß | MG 3
- Griff ZAE 6s 600 mm | PG 6

Detail Y 820
Bleimotiv

Innenansicht

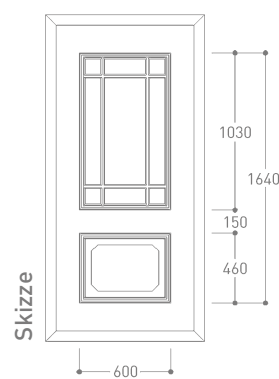

Skizze

**DIREKT 8**

Türmindestmaß 1000 x 1990 mm

Ornamentrahmen beidseitig

- Dekor Anthrazit
- Isolierglas Gotik weiß | GG 1
- Griff ZAE 6s 600 mm | PG 6
- Seitenteil Isolierglas Gotik weiß

Wählbare Zusatzausstattungen

		KS	AL
Farbgestaltung s. S. 66	Farbauswahl nach RAL	n.L.	n.L.
	Metall- und Feinstruktur	n.L.	n.L.
	Folien-Dekorgruppe	D1/D2	n.L.
Energie sparen s. S. 64	ESP 0,9 Füllungsstärke 32-38 mm	■	n.L.
	ESP 0,7 Füllungsstärke 40-44 mm	n.L.	n.L.
Sicherheit s. S. 65	Verbundsicherheitsglas (VSG)	■	n.L.
	durchwurfhemmendes Glas (VSG A3)	■	n.L.
	Metalleinlage	■	n.L.

* beachten Sie die Hinweise in der Preisliste
max. Türmaß 1190 x 2320 mm in KS und Dekor



DIREKT 11

Türmindestmaß 950 x 2030 mm

Ornamentrahmen beidseitig

- Isolierglas Satinato weiß | GG 2
- Griff ZAE 6s 400 mm | PG 5



DIREKT 11

Türmindestmaß 950 x 2030 mm

Ornamentrahmen beidseitig

- Dekor Mahagoni
- Bleimotiv Y 826 Gotik weiß | MG 3
- Griff ZAE 6s 600 mm | PG 6



DIREKT 11

Türmindestmaß 950 x 2030 mm

Ornamentrahmen beidseitig

- Isolierglas Chinchilla weiß | GG 1
- Griff ZAB 38 | PG 10

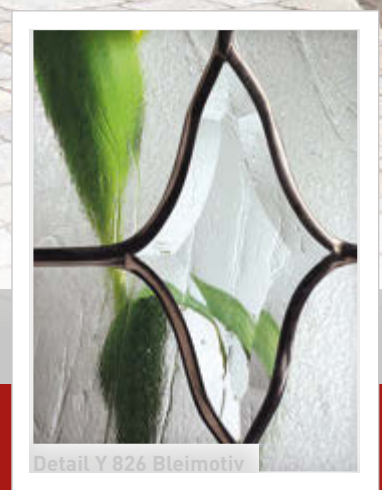

Detail Y 826 Bleimotiv



Innenansicht

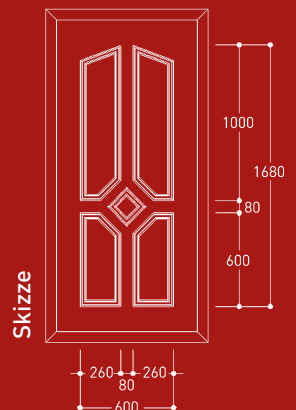

Skizze

**DIREKT 12**

Türmindestmaß 920 x 1990 mm

Ornamentrahmen beidseitig

- Dekor Golden Oak
- Bleimotiv Y 882 Gotik weiß mit Eisblumenfolie | MG 3
- Griff ZAE 6s 600 mm | PG 6

**DIREKT 12**

Türmindestmaß 920 x 1990 mm

Ornamentrahmen beidseitig

- Bleimotiv Y 882 Gotik weiß mit Eisblumenfolie | MG 3
- Griff ZAE 6s 600 mm | PG 6



Detail Y 882 Bleimotiv



Innenansicht

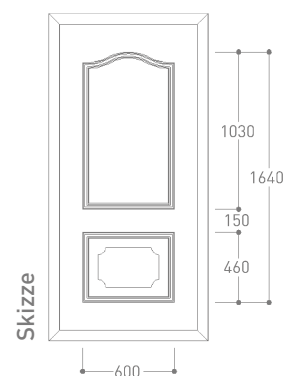

Skizze

**DIREKT 12**

Türmindestmaß 920 x 1990 mm

Ornamentrahmen beidseitig

- Isolierglas Chinchilla weiß | GG 1
- Griff ZAE 6s 600 mm | PG 6

Wählbare Zusatzausstattungen

		KS	AL
Farbgestaltung s. S. 66	Farbauswahl nach RAL	n.l.	n.l.
	Metallic- und Feinstruktur	n.l.	n.l.
	Folien-Dekorgruppe	D1/D2	n.l.
Energie sparen s. S. 64	ESP 0,9 Füllungsstärke 32-38 mm	■	n.l.
	ESP 0,7 Füllungsstärke 40-44 mm	■	n.l.
Sicherheit s. S. 65	Verbundsicherheitsglas (VSG)	■	n.l.
	durchwurfhemmendes Glas (VSG A3)	■	n.l.
	Metalleinlage	■	n.l.

* beachten Sie die Hinweise in der Preisliste
max. Türmaß 1190 x 2320 mm in KS und Dekor



DIREKT 13

Türmindestmaß 1000 x 1930 mm

Ornamentrahmen beidseitig

- Sandstrahlmotiv Y 1808 Float | MG 3
- Griff ZAE 117 | PG 8
- Seitenteile Isolierglas Float



DIREKT 13

Türmindestmaß 1000 x 1930 mm

Ornamentrahmen beidseitig

- Sandstrahlmotiv Y 884 Float | MG 3
- Griff ZAE 6s 600 mm | PG 6



DIREKT 13

Türmindestmaß 1000 x 1930 mm

Ornamentrahmen beidseitig

- Dekor Anthrazit
- Sandstrahlmotiv Y 1808 Float | MG 3
- Griff ZAE 117 | PG 8



Innenansicht

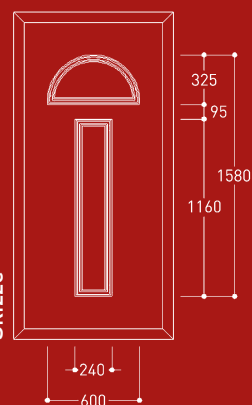

Skizze

**DIREKT 15**

Türmindestmaß 970 x 1930 mm

Ornamentrahmen beidseitig

- Sandstrahlmotiv Y 1802 Float | MG 3
- Griff ZAE 6s 1200 mm | PG 7

**DIREKT 15**

Türmindestmaß 970 x 1930 mm

Ornamentrahmen beidseitig

- Dekor Golden Oak
- Isolierglas Chinchilla weiß | GG 2
- Griff ZAE 6s 600 mm | PG 6

Detail
Chinchilla weiß

Innenansicht

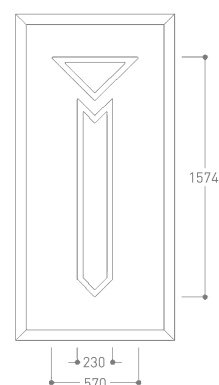

Skizze

**DIREKT 15**

Türmindestmaß 970 x 1930 mm

Ornamentrahmen beidseitig

- Dekor Silbergrau
- Isolierglas Satinato weiß | GG 2
- Griff ZAE 6s 600 mm | PG 6

Wählbare Zusatzausstattungen

		DIREKT 13		DIREKT 15	
		KS	AL	KS	AL
Farbgestaltung s. S. 66	Farbauswahl nach RAL	n.L.	■	n.L.	n.L.
	Metallic- und Feinstruktur	n.L.	n.L.	n.L.	n.L.
	Folien-Dekorgruppe	D1/D2	D1/D2/TD	D1/D2	n.L.
Energie sparen s. S. 64	ESP 0,9 Füllungsstärke 32-38 mm	■	■	■	n.L.
	ESP 0,7 Füllungsstärke 40-44 mm	■	■	■	n.L.
Sicherheit s. S. 65	Verbundsicherheitsglas (VSG)	■	■	■	n.L.
	durchwurfhemmendes Glas (VSG A3)	■	■	■	n.L.
	Metalleinlage	■	■	■	n.L.
	WK2 geprüfte Alufüllung	n.L.*	n.L.	n.L.*	n.L.
Komfort s. Preisliste	Griffmontage auf Füllung	■	n.L.	■	n.L.

* beachten Sie die Hinweise in der Preisliste
max. Türmaß 1190 x 2320 mm in KS und Dekor



D DIREKT 16

Türmindestmaß 800 x 1850 mm

Ornamentrahmen beidseitig,
Ansicht A / DIN rechts

- Isolierglas Satinato weiß | GG 2
- Griff ZAE 6s 600 mm | PG 6

**DIREKT 16**

Türmindestmaß 800 x 1850 mm

Ornamentrahmen beidseitig,
Ansicht A / DIN rechts

- Dekor Anthrazit
- Isolierglas Satinato weiß | GG 2
- Griff ZAE 6s 600 mm | PG 6

**DIREKT 16**

Türmindestmaß 800 x 1850 mm

Ornamentrahmen beidseitig,
Ansicht A / DIN rechts

- Sandstrahlmotiv Y 886 Float | MG 3
- Griff ZAE 6s 1200 mm | PG 7

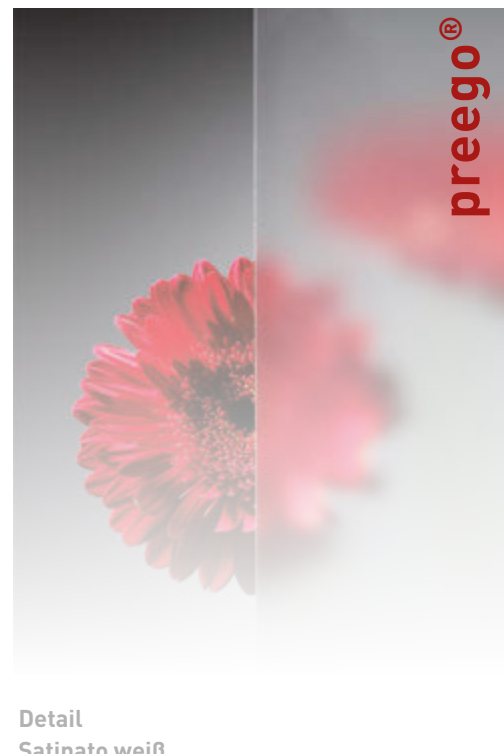
Detail
Satinato weiß

Innenansicht

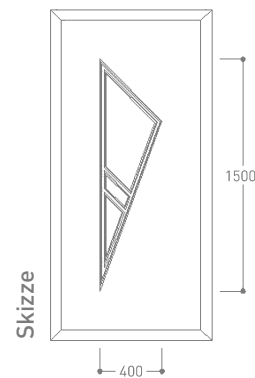

Skizze

**DIREKT 16**

Türmindestmaß 800 x 1850 mm

Ornamentrahmen beidseitig,
Ansicht A / DIN rechts

- Dekor Silbergrau
- Sandstrahlmotiv Y 886 Float | MG 3
- Griff ZAE 6s 600 mm | PG 6

Wählbare Zusatzausstattungen

		KS	AL
Farbgestaltung s. S. 66	Farbauswahl nach RAL	n.L.	n.L.
	Metallic- und Feinstruktur	n.L.	n.L.
	Folien-Dekorgruppe	D1/D2	n.L.
Energie sparen s. S. 64	ESP 0,9 Füllungsstärke 32-38 mm	■	n.L.
	ESP 0,7 Füllungsstärke 40-44 mm	n.L.	n.L.
Sicherheit s. S. 65	Verbundsicherheitsglas (VSG)	■	n.L.
	durchwurfhemmendes Glas (VSG A3)	■	n.L.
	Metalleinlage	■	n.L.

* beachten Sie die Hinweise in der Preisliste
max. Türmaß 1190 x 2320 mm in KS und Dekor

MEHRWERT inklusive

EFFEKT 1

Türmindestmaß 1020 x 1960 mm

planflächig einge egte Applikation in
Edelstahloptik und Nuten außen,
Ansicht A / DIN rechts

- Isolierglas Float | GG 1
- Griff ZAE 6s 600 mm | PG 6
- Seitenteil Isolierglas Float



EFFEKT 1

Türmindestmaß 1020 x 1960 mm

planflächig einge egte Applikation in
Edelstahloptik und Nuten außen,
Ansicht A / DIN rechts

- Dekor Silbergrau
- Isolierglas Mastercarré | GG 2
- Griff ZAE 6s 600 mm | PG 6



EFFEKT 1

Türmindestmaß 1020 x 1960 mm

planflächig einge egte Applikation in
Edelstahloptik und Nuten außen,
Ansicht A / DIN rechts

- Isolierglas Ornamentglas 504 | GG 1
- Griff ZAE 6s 600 mm | PG 6

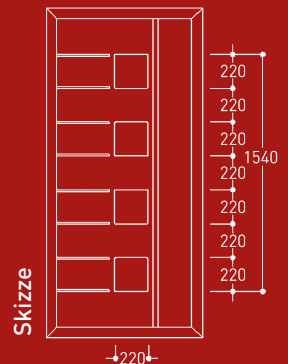

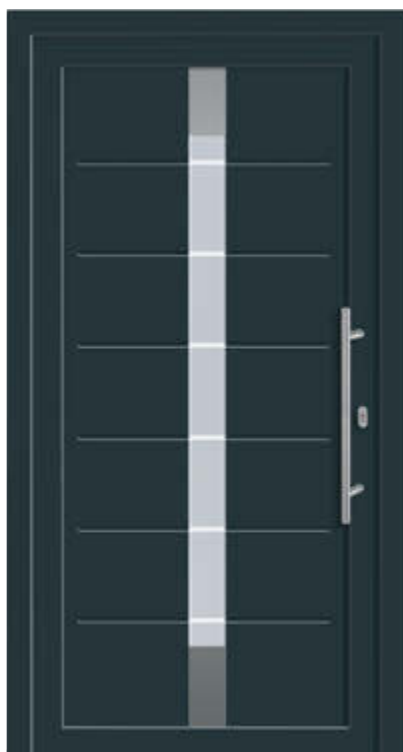
**EFFEKT 2**

Türmindestmaß 580 x 1950 mm

Applikationen in Edelstahloptik und Nuten außen

- Dekor Anthrazit
- Sandstrahlglas Y 887 Float | MG 3
- Griff ZAE 6s 600 mm | PG 6

**EFFEKT 2**

Türmindestmaß 580 x 1950 mm

Applikationen in Edelstahloptik und Nuten außen

- Sandstrahlmotiv Y 887 Float | MG 3
- Griff ZAE 117 | PG 8



Detail Sandstrahlglas Y 887 Float



Innenansicht

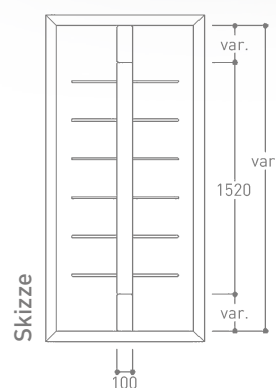

Skizze

**EFFEKT 2**

Türmindestmaß 580 x 1950 mm

Applikationen in Edelstahloptik und Nuten außen

- Dekor Silbergrau
- Sandstrahlglas Y 887 Float | MG 3
- Griff ZAE 117 | PG 8
- Seitenteil Sandstrahlglas ST 887 Float

Unser exklusives TOP-Design **Effekt 1** der preisbewussten preego®-Serie bietet bei Kunststoff-Füllungen im Standardpflege eicht flächenbündig eingelassene Rahmen und Applikationen in Edelstahloptik. Optional in Aluminium gegen Aufpreis erhältlich.

Wählbare Zusatzausstattungen

		Effekt 1		Effekt 2	
		KS	AL	KS	AL
Farbgestaltung s. S. 66	Farbauswahl nach RAL	n.L.	■	n.L.	■
	Metall- und Feinstruktur	n.L.	■	n.L.	■
	Folien-Dekorgruppe	D1/D2	D2	D1/D2	D2
Energie sparen s. S. 64	ESP 0,9 Füllungsstärke 32-38 mm	■	■	■	■
	ESP 0,7 Füllungsstärke 40-44 mm	■	■	■	■
Sicherheit s. S. 65	Verbund Sicherheitsglas (VSG)	■	■	■	■
	durchwurfhemmendes Glas (VSG A3)	■	■	■	■
	Metalleinlage	■	■	■	■
	WK2 geprüfte Alufüllung	n.L.*	■	n.L.*	■
Komfort s. Preisliste	Alu-Aufsatzfüllung	n.L.	■	n.L.	■
	Trittschutz für Alu-Aufsatzfüllung	n.L.	■	n.L.	■
	PLANO E	inkl.	■	n.L.	n.L.
	Griffmontage auf Füllung	■	■	■	■

* beachten Sie die Hinweise in der Preisliste

max. Türmaß 1190 x 2320 mm in KS und Dekor



EFFEKT 3

Türmindestmaß 1020 x 1570 mm

planflächig einge egte Applikationen
in Edelstahloptik außen

- Isolierglas Satinato weiß | GG 2
- Griff ZAE 6s 600 mm | PG 6

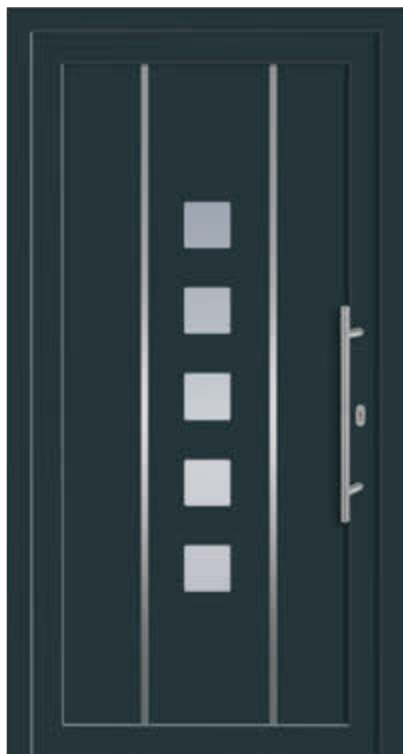
**EFFEKT 3**

Türmindestmaß 1020 x 1570 mm

planflächig eingegleite Applikationen in Edelstahloptik außen

- Dekor Anthrazit
- Isolierglas Satinato weiß | GG 2
- Griff ZAE 6s 600 mm | PG 6

**EFFEKT 3**

Türmindestmaß 1020 x 1570 mm

planflächig eingegleite Applikationen in Edelstahloptik außen

- Isolierglas Satinato weiß | GG 2
- Griff ZAE 116 | PG 10



Detail Effekt 3



Innenansicht

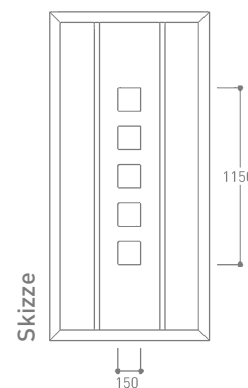

Skizze

**EFFEKT 3**

Türmindestmaß 1020 x 1570 mm

planflächig eingegleite Applikationen in Edelstahloptik außen

- Dekor Silbergrau
- Isolierglas Satinato weiß | GG 2
- Griff ZAE 116 | PG 10
- Seitenteil Isolierglas Satinato weiß

MEHRWERT inklusive

Unser exklusives TOP-Design **Effekt 3** der preisbewussten preego®-Serie bietet bei Kunststoff-Füllungen im Standardpfl - geleicht flächenbündig eingeleitete Rahmen und Applikationen in Edelstahloptik. Optional in Aluminium gegen Aufpreis erhältlich.

Wählbare Zusatzausstattungen		Effekt 3	
		KS	AL
Farbgestaltung s. S. 66	Farbauswahl nach RAL	n.L.	■
	Metall- und Feinstruktur	n.L.	■
	Folien-Dekorgruppe	D1/D2	D1/D2/TD
Energie sparen s. S. 64	ESP 0,9 Füllungsstärke 32-38 mm	■	■
	ESP 0,7 Füllungsstärke 40-44 mm	■	■
Sicherheit s. S. 65	Verbundsicherheitsglas (VSG)	■	■
	durchwurffhemmendes Glas (VSG A3)	■	■
	Metalleinlage	■	■
	WK2 geprüfte Alufüllung	n.L.*	■
Komfort s. Preisliste	Alu-Aufsatzfüllung	n.L.	■
	Trittschutz für Alu-Aufsatzfüllung	n.L.	■
	PLANO E	inkl.	■
	Griffmontage auf Füllung	■	■

* beachten Sie die Hinweise in der Preisliste

max. Türmaß 1190 x 2320 mm in KS und Dekor



EFFEKT 5

Türmindestmaß 980 x 1950 mm

Ornamentrahmen beidseitig

- Isolierglas Float | GG1
- Griff ZAE 6s 400 mm | PG 5
- Seitenteile Isolierglas Float



EFFEKT 5

Türmindestmaß 980 x 1950 mm

Ornamentrahmen beidseitig

- Dekor Tannengrün
- Isolierglas Chinchilla weiß | GG 1
- Griff ZAE 6s 600 mm | PG 6



EFFEKT 5

Türmindestmaß 980 x 1950 mm

Ornamentrahmen beidseitig

- Isolierglas Gotik weiß | GG 1
- Griff ZAB 38 | PG 10



Detail ZAB 38



Innenansicht

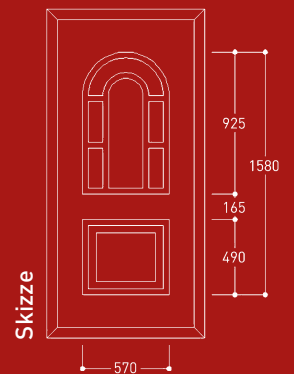

Skizze

**EFFEKT 6**

Türmindestmaß 900 x 1850 mm

Ornamentrahmen beidseitig

- Isolierglas Chinchilla weiß | GG 1
- Griff ZAE 6s 600 mm | PG 6

**EFFEKT 6**

Türmindestmaß 900 x 1850 mm

Ornamentrahmen beidseitig

- Dekor Tannengrün
- Isolierglas Chinchilla weiß | GG 1
- Griff ZAE 6s 600 mm | PG 6



Detail Chinchilla weiß

**EFFEKT 6**

Türmindestmaß 900 x 1850 mm

Ornamentrahmen beidseitig

- Dekor Silbergrau
- Isolierglas Chinchilla weiß | GG 1
- Griff ZAE 6s 600 mm | PG 6
- Seitenteil Isolierglas Chinchilla weiß

Innenansicht



Skizze

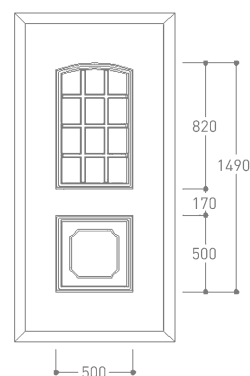

Wählbare Zusatzausstattungen

		KS	AL
Farbgestaltung s. S. 66	Farbauswahl nach RAL	n.l.	n.l.
	Metallic- und Feinstruktur	n.l.	n.l.
	Folien-Dekorgruppe	D1/D2	n.l.
Energie sparen s. S. 64	ESP 0,9 Füllungsstärke 32-38 mm	■	n.l.
	ESP 0,7 Füllungsstärke 40-44 mm	n.l.	n.l.
Sicherheit s. S. 65	Verbundsicherheitsglas (VSG)	■	n.l.
	durchwurffhemmendes Glas (VSG A3)	■	n.l.
	Metalleinlage	■	n.l.

* beachten Sie die Hinweise in der Preisliste
max. Türmaß 1190 x 2320 mm in KS und Dekor



EFFEKT 7

Türmindestmaß 970 x 1950 mm

Ornamentrahmen beidseitig

- Isolierglas Float | GG 1
- Griff ZAE 6s 600 mm | PG 6



ST EFFEKT 7

Türmindestmaß 970 x 1950 mm

Ornamentrahmen beidseitig
Ansicht B

- Isolierglas Gotik weiß | GG 1

EFFEKT 7

Türmindestmaß 970 x 1950 mm

Ornamentrahmen beidseitig

- Isolierglas Gotik weiß | GG 1
- Griff ZAE 6s 600 mm | PG 6

ST EFFEKT 7

Türmindestmaß 970 x 1950 mm

Ornamentrahmen beidseitig
Ansicht A

- Isolierglas Gotik weiß | GG 1

Innenansicht



Skizze

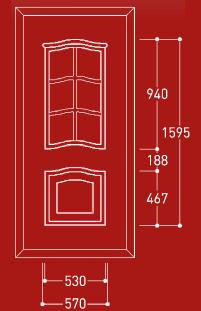

Skizze Seitenteil

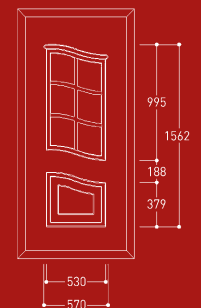

**EFFEKT 11**

Türmindestmaß 920 x 1870 mm

Ornamentrahmen beidseitig

- Sandstrahlmotiv Y 888 Float mit Facettenstein | MG 3
- Griff ZAE 6s 600 mm | PG 6

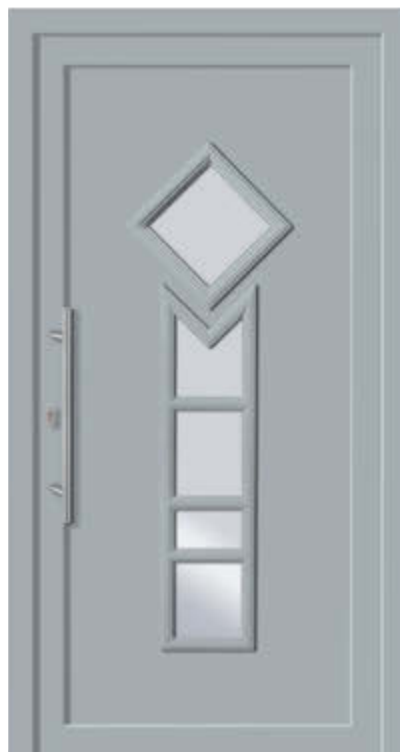
**EFFEKT 11**

Türmindestmaß 920 x 1870 mm

Ornamentrahmen beidseitig

- Dekor Silbergrau
- Isolierglas Satinato weiß | GG 2
- Griff ZAE 6s 600 mm | PG 6



Detail Satinato

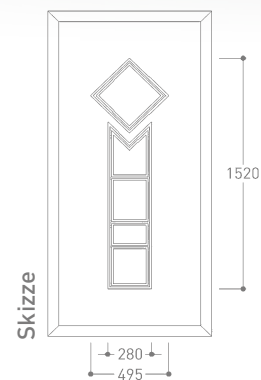

Innenansicht

**EFFEKT 11**

Türmindestmaß 920 x 1870 mm

Ornamentrahmen beidseitig

- Dekor Anthrazit
- Isolierglas Mastercarré | GG 2
- Griff ZAE 6s 600 mm | PG 6

Wählbare Zusatzausstattungen

		KS	AL
Farbgestaltung s. S. 66	Farbauswahl nach RAL	n.L.	n.L.
	Metallic- und Feinstruktur	n.L.	n.L.
	Folien-Dekorgruppe	D1/D2	n.L.
Energie sparen s. S. 64	ESP 0,9 Füllungsstärke 32-38 mm	■	n.L.
	ESP 0,7 Füllungsstärke 40-44 mm	n.L.	n.L.
Sicherheit s. S. 65	Verbund sicherheitsglas (VSG)	■	n.L.
	durchwurfhemmendes Glas (VSG A3)	■	n.L.
	Metalleinlage	■	n.L.

* beachten Sie die Hinweise in der Preisliste
max. Türmaß 1190 x 2320 mm in KS und Dekor

E EFFEKT 12

Türmindestmaß 910 x 1810 mm

Ornamentrahmen beidseitig,
Ansicht A / DIN rechts

- Dekor Anthrazit
- Isolierglas Chinchilla weiß | GG1
- Griff ZAE 6s 600 mm | PG 6



E EFFEKT 12

Türmindestmaß 910 x 1810 mm

Ornamentrahmen beidseitig,
Ansicht A / DIN rechts

- Dekor Golden Oak
- Isolierglas Chinchilla weiß | GG 1
- Griff ZAE 6s 600 mm | PG 6



E EFFEKT 12

Türmindestmaß 910 x 1810 mm

Ornamentrahmen beidseitig,
Ansicht A / DIN rechts

- Isolierglas Chinchilla weiß | GG 1
- Griff ZAE 48 | PG 7

B ST EFFEKT 12

Türmindestmaß 660 x 1810 mm

Ornamentrahmen beidseitig,
Ansicht A

- Isolierglas Chinchilla weiß | GG 1



Innenansicht

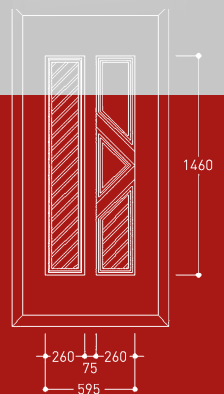

Skizze

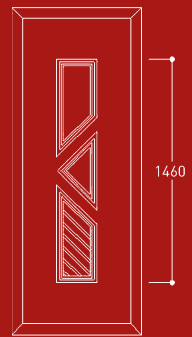

Skizze Seitenteil

**EFFEKT 13**

Türmindestmaß 650 x 1640 mm

Ornamentrahmen beidseitig

- Isolierglas Mastercarré | GG 2
- Griff ZAE 6s 600 mm | PG 6

**EFFEKT 13**

Türmindestmaß 650 x 1640 mm

Ornamentrahmen beidseitig

- Dekor Anthrazit
- Isolierglas Satinato weiß | GG 2
- Griff ZAE 6s 1200 mm | PG 7

Detail Effekt 13
Ornamentrahmen

Innenansicht

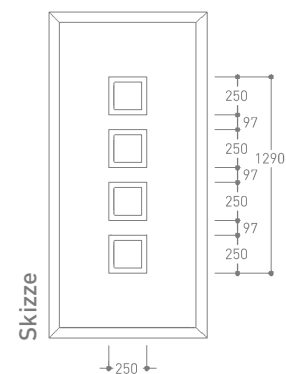
**EFFEKT 13**

Türmindestmaß 650 x 1640 mm

Ornamentrahmen beidseitig

- Dekor Silbergrau
- Sandstrahlmotiv Y 889 Float | MG 3
- Griff ZAE 6s 600 mm | PG 6

Wählbare Zusatzausstattungen

		EFFEKT 12		EFFEKT 13	
		KS	AL	KS	AL
Farbgestaltung s. S. 66	Farbauswahl nach RAL	n.l.	n.l.	n.l.	■
	Metall- und Feinstruktur	n.l.	n.l.	n.l.	■
	Folien-Dekorgruppe	D1/D2	n.l.	D1/D2	D1/D2/TD
Energie sparen s. S. 64	ESP 0,9 Füllungsstärke 32-38 mm	■	n.l.	■	■
	ESP 0,7 Füllungsstärke 40-44 mm	■	n.l.	■	■
Sicherheit s. S. 65	Verbundsicherheitsglas (VSG)	■	n.l.	■	■
	durchwurffhemmendes Glas (VSG A3)	■	n.l.	■	■
	Metalleinlage	■	n.l.	■	■
	WK2 geprüfte Alufüllung	n.l.*	n.l.	n.l.*	n.l.
Komfort s. Preisliste	Griffmontage auf Füllung	■	n.l.	■	n.l.

* beachten Sie die Hinweise in der Preisliste
max. Türmaß 1190 x 2320 mm in KS und Dekor



EFFEKT 14

Türmindestmaß 800 x 1850 mm

Rahmen in Edelstahloptik außen,
Ansicht A / DIN rechts

- Isolierglas Float | GG 1
- Griff ZAE 6s 600 mm | PG 6
- Seitenteil Isolierglas Float



EFFEKT 14

Türmindestmaß 800 x 1850 mm

Rahmen in Edelstahloptik außen,
Ansicht A / DIN rechts

- Dekor Anthrazit
- Sandstrahlglas Y 356 Float | MG 3
- Griff ZAE 6s 600 mm | PG 6



EFFEKT 14

Türmindestmaß 800 x 1850 mm

Rahmen in Edelstahloptik außen,
Ansicht A / DIN rechts

- Sandstrahlglas Y 356 Float | MG 3
- Griff ZAE 114 | PG 11



Innenansicht

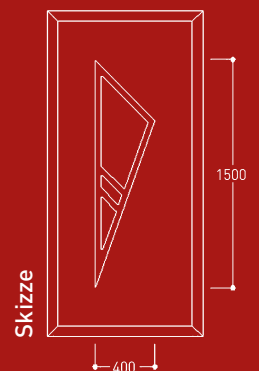

Skizze

**EFFEKT 16**

Türmindestmaß 800 x 1880 mm

Ornamentrahmen beidseitig,
Ansicht A / DIN rechts

- Isolierglas Satinato weiß | GG 2
- Griff ZAB 38 | PG 10

**EFFEKT 16**

Türmindestmaß 800 x 1880 mm

Ornamentrahmen beidseitig,
Ansicht A / DIN rechts

- Dekor Anthrazit
- Sandstrahlmotiv Y 879 Float | MG 3
- Griff ZAE 6s 600 mm | PG 6



Innenansicht

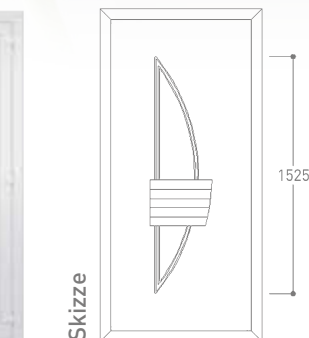

Skizze

1525

**EFFEKT 16**

Türmindestmaß 800 x 1880 mm

Ornamentrahmen beidseitig,
Ansicht A / DIN rechts

- Dekor Golden Oak
- Sandstrahlmotiv Y 879 Flaot | MG 3
- Griff ZAE 6s 600 mm | PG 6

Wählbare Zusatzausstattungen

		EFFEKT 14		EFFEKT 16	
		KS	AL	KS	AL
Farbgestaltung s. S. 66	Farbauswahl nach RAL	n.l.	■	n.l.	n.l.
	Metallic- und Feinstruktur	n.l.	■	n.l.	n.l.
	Folien-Dekorgruppe	AD	D1/D2/TD	D1/D2	n.l.
Energie sparen s. S. 64	ESP 0,9 Füllungsstärke 32-38 mm	■	■	■	n.l.
	ESP 0,7 Füllungsstärke 40-44 mm	■	■	n.l.	n.l.
Sicherheit s. S. 65	Verbund sicherheitsglas (VSG)	■	■	■	n.l.
	durchwurffhemmendes Glas (VSG A3)	■	■	■	n.l.
	Metalleinlage	■	■	■	n.l.
	WK2 geprüfte Alufüllung	n.l.*	■	n.l.*	n.l.
Komfort s. Preisliste	Rahmen Edelstahloptik beidseitig	■	■	n.l.	n.l.
	Alu-Aufsatzfüllung	n.l.	■	n.l.	n.l.
	Trittschutz für Alu-Aufsatzfüllung	n.l.	■	n.l.	n.l.
	Griffmontage auf Füllung	■	■	■	n.l.

* beachten Sie die Hinweise in der Preisliste
max. Türmaß 1190 x 2320 mm in KS und Dekor



EFFEKT 17

Türmindestmaß 600 x 1850 mm

Rahmen in Edelstahloptik außen

- Isolierglas Float | GG 1
- Griff ZAE 6s 600 mm | PG 6
- Seitenteil Isolierglas Float



EFFEKT 17

Türmindestmaß 600 x 1850 mm

Rahmen in Edelstahloptik außen

- Dekor Anthrazit
- Sandstrahlmotiv Y 977 Float | MG 3
- Griff ZAE 6s 600 mm | PG 6



EFFEKT 17

Türmindestmaß 600 x 1850 mm

Rahmen in Edelstahloptik außen

- Isolierglas Mastercarré | GG 2
- Griff ZAE 6s 600 mm | PG 6



Innenansicht

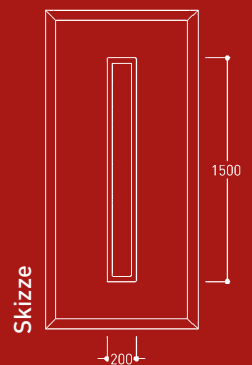

Skizze

**EFFEKT 18**

Türmindestmaß 940 x 2220 mm

Rahmen und Applikationen in Edelstahloptik und Nuten außen

- Dekor Silbergrau
- Isolierglas Satinato weiß | GG2
- Griff ZAE 6s 600 mm | PG 6

**EFFEKT 18**

Türmindestmaß 940 x 2220 mm

Rahmen und Applikationen in Edelstahloptik und Nuten außen

- Dekor Anthrazitgrau
- Isolierglas Satinato weiß | GG2
- Griff ZAE 6s 600 mm | PG 6

Detail Effekt 18



Innenansicht

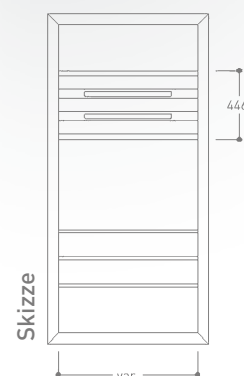

Skizze

**EFFEKT 18**

Türmindestmaß 940 x 2220 mm

Rahmen und Applikationen in Edelstahloptik und Nuten außen

- Isolierglas Satinato weiß | GG 2
- Griff ZAE 135 | PG 10

**MEHRWERT
inklusive**

Unser exklusives TOP-Design **Effekt 18** der preisbewussten preego®-Serie bietet bei Kunststoff-Füllungen im Standard pflege eicht flächenbündig eingelassene Rahmen und Applikationen in Edelstahloptik. Optional in Aluminium gegen Aufpreis erhältlich.

Wählbare Zusatzausstattungen

		EFFEKT 17		EFFEKT 18	
		KS	AL	KS	AL
Farbgestaltung s. S. 66	Farbauswahl nach RAL	n.L.	■	n.L.	■
	Metallie- und Feinstruktur	n.L.	■	n.L.	■
	Folien-Dekorgruppe	AD	D1/D2/TD	D1/D2	D2
Energie sparen s. S. 64	ESP 0,9 Füllungsstärke 32-38 mm	■	■	■	■
	ESP 0,7 Füllungsstärke 40-44 mm	■	■	■	■
Sicherheit s. S. 65	Verbundsicherheitsglas (VSG)	■	■	■	■
	durchwurffhemmendes Glas (VSG A3)	■	■	■	■
	Metalleinlage	■	■	■	■
	WK2 geprüfte Alufüllung	n.L.*	■	n.L.*	■
Komfort s. Preisliste	Rahmen Edelstahloptik beidseitig	■	■	n.L.	n.L.
	Alu-Aufsatzfüllung	n.L.	■	n.L.	■
	Trittschutz für Alu-Aufsatzfüllung	n.L.	■	n.L.	■
	PLAN0 E	n.L.	n.L.	inkl.	■
	Griffmontage auf Füllung	■	■	■	■

* beachten Sie die Hinweise in der Preisliste
max. Türmaß 1190 x 2320 mm in KS und Dekor

MEHRWERT inklusive

FAVORIT 2

empf. Türmindestmaß 1020 x 1810 mm

planflächig einge egte Applikationen
in Edelstahloptik außen,
Ansicht B / DIN links

- Dekor Anthrazit
- Isolierglas Satinato weiß | GG2
- Griff ZAE 6s 600 mm | PG 6



FAVORIT 2

empf. Türmindestmaß 1020 x 1810 mm

planflächig einge egte Applikationen
in Edelstahloptik außen,
Ansicht A / DIN rechts

- Isolierglas Mastercarré | GG 2
- Griff ZAE 6s 600 mm | PG 6



FAVORIT 2

Türmindestmaß 1020 x 1810 mm

planflächig einge egte Applikationen
in Edelstahloptik außen,
Ansicht A / DIN rechts

- Dekor Nussbaum
- Isolierglas Satinato weiß | GG 2
- Griff ZAE 114 | PG 11

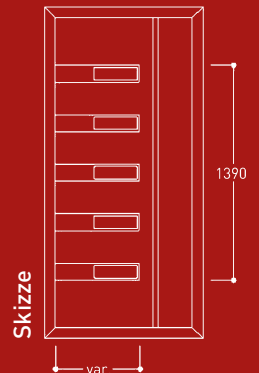
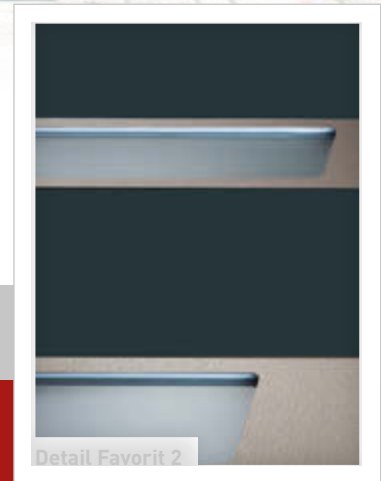



FAVORIT 3

Türmindestmaß 580 x 1950 mm

Applikation in Edelstahloptik und Nuten außen

- Dekor Silbergrau
- Sandstrahlglas Y 887 Float | MG 3
- Griff ZAE 117 | PG 9



FAVORIT 3

Türmindestmaß 580 x 1950 mm

Applikation in Edelstahloptik und Nuten außen

- Sandstrahlglas Y 887 Float | MG 3
- Griff ZAE 6s 600 mm | PG 6



Detail Y 887
Sandstrahlglas



Innenansicht

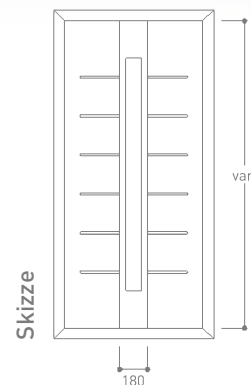

Skizze



FAVORIT 3

Türmindestmaß 580 x 1950 mm

Applikation in Edelstahloptik und Nuten außen

- Dekor Anthrazit
- Sandstrahlglas Y 887 Float | MG 3
- Griff ZAE 6s 600 mm | PG 6

Unser exklusives TOP-Design **Favorit 2** der preisbewussten preego®-Serie bietet bei Kunststoff-Füllungen im Standardpflege eicht flächenbündig eingela sene Rahmen und Applikationen in Edelstahloptik. Optional in Aluminium gegen Aufpreis erhältlich.

Wählbare Zusatzausstattungen		Favorit 2		Favorit 3	
		KS	AL	KS	AL
Farbgestaltung s. S. 66	Farbauswahl nach RAL	n.L.	■	n.L.	■
	Metallic- und Feinstruktur	n.L.	■	n.L.	■
	Folien-Dekorgruppe	D1/D2	D1/D2/TD	D1/D2	D2
Energie sparen s. S. 64	ESP 0,9 Füllungsstärke 32-38 mm	■	■	■	■
	ESP 0,7 Füllungsstärke 40-44 mm	■	■	■	■
Sicherheit s. S. 65	Verbundsicherheitsglas (VSG)	■	■	■	■
	durchwurfhemmendes Glas (VSG A3)	■	■	■	■
	Metalleinlage	■	■	■	■
Komfort s. Preisliste	Alu-Aufsatzfüllung	n.L.	■	n.L.	■
	Trittschutz für Alu-Aufsatzfüllung	n.L.	■	n.L.	■
	PLANO E	inkl.	■	n.L.	n.L.
	Griffmontage auf Füllung	■	■	■	■

* beachten Sie die Hinweise in der Preisliste
max. Türmaß 1190 x 2320 mm in KS und Dekor



FAVORIT 4

Türmindestmaß 650 x 1390 mm

Rahmen in Edelstahloptik außen

- Dekor Anthrazitgrau
- Isolierglas Float | GG 1
- Griff ZAE 6s 600 mm | PG 6



FAVORIT 4

Türmindestmaß 650 x 1390 mm

Rahmen in Edelstahloptik außen

- Isolierglas Mastercarré | GG 2
- Griff ZAE 6s 600 mm | PG 6



FAVORIT 4

Türmindestmaß 650 x 1390 mm

Rahmen in Edelstahloptik außen

- Dekor Silbergrau
- Sandstrahlmotiv Y 357 Float | MG 3
- Griff ZAE 6s 600 mm | PG 6



Innenansicht

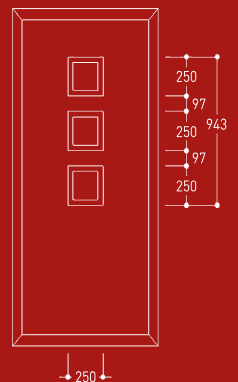

Skizze



F FAVORIT 5

Türmindestmaß 650 x 1900 mm

Rahmen in Edelstahloptik außen

- Dekor Silbergrau
- Sandstrahlmotiv Y 1800 Float | MG 3
- Griff ZAE 6s 600 mm | PG 6



F FAVORIT 5

Türmindestmaß 650 x 1900 mm

Rahmen in Edelstahloptik außen

- Isolierglas Mastercarré | GG 2
- Griff ZAE 6s 1200 mm | PG 7



Detail Mastercarré



Innenansicht

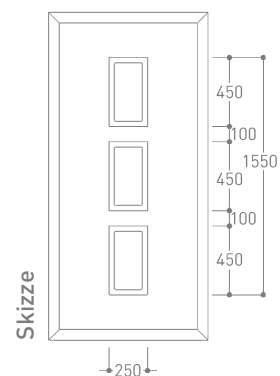

Skizze



F FAVORIT 5

Türmindestmaß 650 x 1900 mm

Rahmen in Edelstahloptik außen

- Dekor Anthrazit
- Sandstrahlmotiv Y 1800 Float | MG 3
- Griff ZAE 6s 600 mm | PG 6

Wählbare Zusatzausstattungen

		KS	AL
Farbgestaltung s. S. 66	Farbauswahl nach RAL	n.L.	■
	Metallic- und Feinstruktur	n.L.	■
	Folien-Dekorgruppe	AD	D1/D2/TD
Energie sparen s. S. 64	ESP 0,9 Füllungsstärke 32-38 mm	■	■
	ESP 0,7 Füllungsstärke 40-44 mm	■	■
Sicherheit s. S. 65	Verbundsicherheitsglas (VSG)	■	■
	durchwurfhemmendes Glas (VSG A3)	■	■
	Metalleinlage	■	■
	WK2 geprüfte Alufüllung	n.L.*	■
Komfort s. Preisliste	Rahmen Edelstahloptik beidseitig	■	■
	Alu-Aufsatzfüllung	n.L.	■
	Trittschutz für Alu-Aufsatzfüllung	n.L.	■
	Griffmontage auf Füllung	■	■

* beachten Sie die Hinweise in der Preisliste
max. Türmaß 1190 x 2320 mm in KS und Dekor



FAVORIT 6

Türmindestmaß 670 x 1720 mm

Rahmen in Edelstahloptik außen

- Dekor Anthrazit
- Isolierglas Float | GG 1
- Griff ZAE 6s 600 mm | PG 6
- Seitenteile Isolierglas Float



FAVORIT 6

Türmindestmaß 670 x 1720 mm

Rahmen in Edelstahloptik außen

- Dekor Silbergrau
- Sandstrahlmotiv Y 650 Float | MG 3
- Griff ZAE 48 | PG 7



FAVORIT 6

Türmindestmaß 670 x 1720 mm

Rahmen in Edelstahloptik außen

- Sandstrahlmotiv Y 361 Float | MG 3
- Griff ZAE 6s 600 mm | PG 6

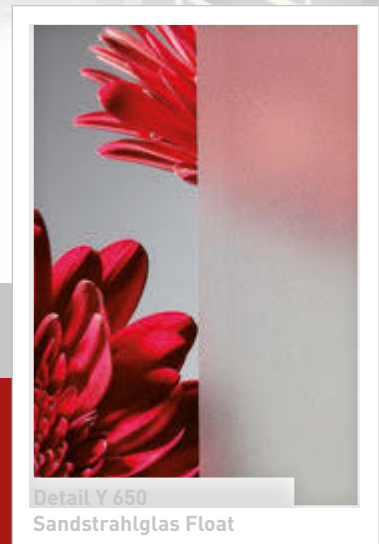

Detail Y 650
Sandstrahlglas Float



Innenansicht

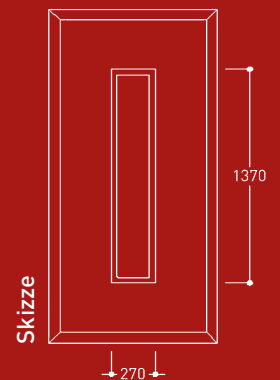

Skizze



F FAVORIT 7

Türmindestmaß 850 x 1400 mm

Rahmen in Edelstahloptik außen

- Dekor Anthrazit
- Sandstrahlmotiv Y 362 Float | MG 3
- Griff ZAE 6s 600 mm | PG 6



F FAVORIT 7

Türmindestmaß 850 x 1400 mm

Rahmen in Edelstahloptik außen

- Isolierglas Mastercarré | GG 2
- Griff ZAE 6s 600 mm | PG 6



Detail Y 362
Sandstrahlglas Float



Innenansicht

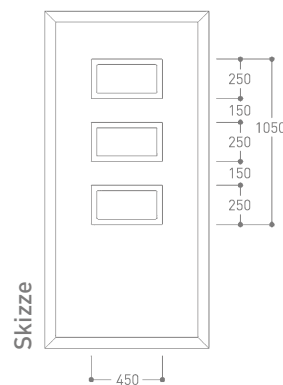

Skizze



F FAVORIT 7

Türmindestmaß 850 x 1400 mm

Rahmen in Edelstahloptik außen

- Dekor Silbergrau
- Sandstrahlmotiv Y 362 Float | MG 3
- Griff ZAE 6s 600 mm | PG 6
- Seitenteil Isolierglas Sandstrahlglas Float

Wählbare Zusatzausstattungen

		KS	AL
Farbgestaltung s. S. 66	Farbauswahl nach RAL	n.L.	■
	Metall- und Feinstruktur	n.L.	■
	Folien-Dekorgruppe	AD	D1/D2/TD
Energie sparen s. S. 64	ESP 0,9 Füllungsstärke 32-38 mm	■	■
	ESP 0,7 Füllungsstärke 40-44 mm	■	■
Sicherheit s. S. 65	Verbundsicherheitsglas (VSG)	■	■
	durchwurfhemmendes Glas (VSG A3)	■	■
	Metalleinlage	■	■
	WK2 geprüfte Alufüllung	n.L.*	■
Komfort s. Preisliste	Rahmen Edelstahloptik beidseitig	■	■
	Alu-Aufsatzfüllung	n.L.	■
	Trittschutz für Alu-Aufsatzfüllung	n.L.	■
	Griffmontage auf Füllung	■	■

* beachten Sie die Hinweise in der Preisliste
max. Türmaß 1190 x 2320 mm in KS und Dekor



F FAVORIT 9

Türmindestmaß 680 x 1930 mm

Rahmen in Edelstahloptik außen,
Ansicht B / DIN links

- Sandstrahlmotiv Y 363 Float | MG 3
- Griff ZAE 6s 600 mm | PG 6
- Seitenteile Isolierglas Float



F FAVORIT 9

Türmindestmaß 680 x 1930 mm

Rahmen in Edelstahloptik außen,
Ansicht B / DIN links

- Sandstrahlmotiv Y 899 Float | MG 3
- Griff ZAE 116 | PG 10



F FAVORIT 9

Türmindestmaß 680 x 1930 mm

Rahmen in Edelstahloptik außen,
Ansicht A / DIN rechts

- Dekor Anthrazitgrau
- Sandstrahlmotiv Y 363 Float | MG 3
- Griff ZAE 6s 600 mm | PG 6

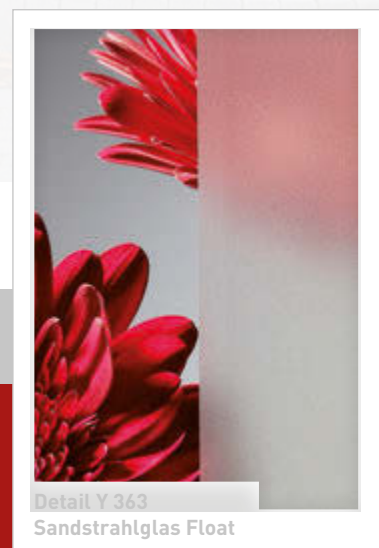

Detail Y 363
Sandstrahlglas Float



Innenansicht

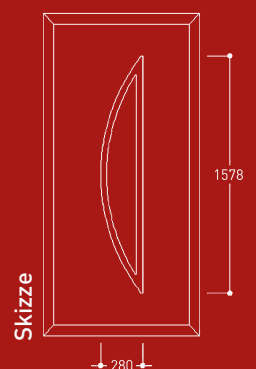

Skizze



FAVORIT 10

Türmindestmaß 800 x 1850 mm

Ornamentrahmen beidseitig, Ansicht A / DIN rechts

- Dekor Anthrazit
- Sandstrahlmotiv Y 866 Float | MG 3
- Griff ZAE 6s 600 mm | PG 6



FAVORIT 10

Türmindestmaß 800 x 1850 mm

Ornamentrahmen beidseitig, Ansicht A / DIN rechts

- Isolierglas Mastercarré | GG 2
- Griff ZAE 6s 600 mm | PG 6



Detail Favorit 10 mit Sandstrahlglas Y 866 Float



Innenansicht

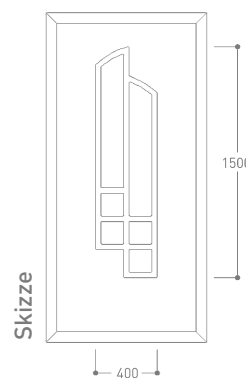

Skizze



FAVORIT 10

Türmindestmaß 800 x 1850 mm

Ornamentrahmen beidseitig, Ansicht A / DIN rechts

- Dekor Nussbaum
- Sandstrahlmotiv Y 866 Float | MG 3
- Griff ZAE 6s 600 mm | PG 6
- Seitenteil Isolierglas Sandstrahlung Float

Wählbare Zusatzausstattungen

		FAVORIT 9		FAVORIT 10	
		KS	AL	KS	AL
Farbgestaltung s. S. 66	Farbauswahl nach RAL	n.L.	■	n.L.	n.L.
	Metallie- und Feinstruktur	n.L.	■	n.L.	n.L.
	Folien-Dekorgruppe	AD	D1/D2/TD	D1/D2	n.L.
Energie sparen s. S. 64	ESP 0,9 Füllungsstärke 32-38 mm	■	■	■	n.L.
	ESP 0,7 Füllungsstärke 40-44 mm	■	■	■	n.L.
Sicherheit s. S. 65	Verbundsicherheitsglas (VSG)	■	■	■	n.L.
	durchwurffhemmendes Glas (VSG A3)	■	■	■	n.L.
	Metalleinlage	■	■	■	n.L.
	WK2 geprüfte Alufüllung	n.L.*	■	n.L.*	n.L.
Komfort s. Preisliste	Rahmen Edelstahloptik beidseitig	■	■	n.L.	n.L.
	Alu-Aufsatzfüllung	n.L.	■	n.L.	n.L.
	Trittschutz für Alu-Aufsatzfüllung	n.L.	■	n.L.	n.L.
	Griffmontage auf Füllung	■	■	■	n.L.

* beachten Sie die Hinweise in der Preisliste
max. Türmaß 1190 x 2320 mm in KS und Dekor

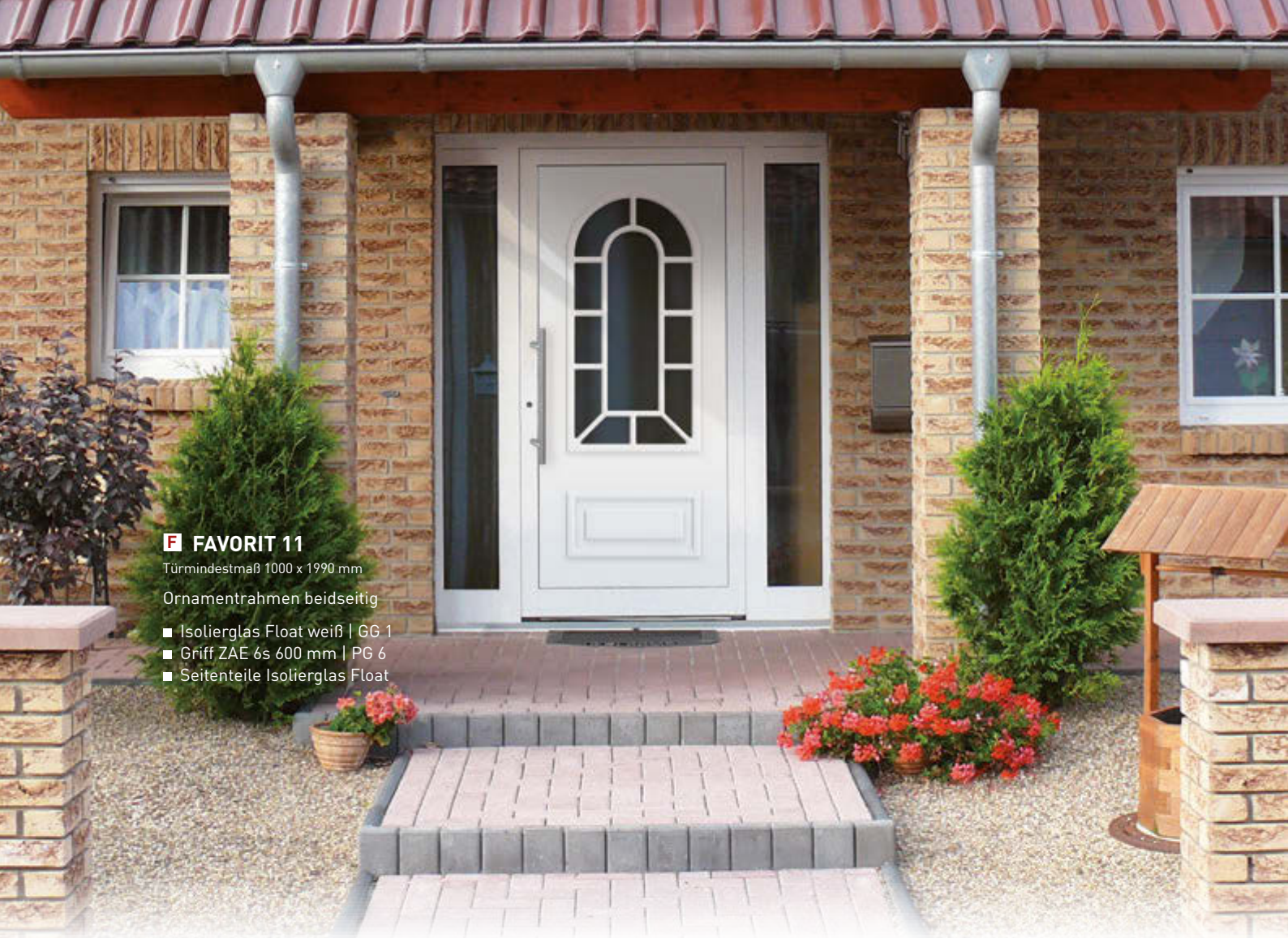

F FAVORIT 11

Türmindestmaß 1000 x 1990 mm

Ornamentrahmen beidseitig

- Isolierglas Float weiß | GG 1
- Griff ZAE 6s 600 mm | PG 6
- Seitenteile Isolierglas Float



F FAVORIT 11

Türmindestmaß 1000 x 1990 mm

Ornamentrahmen beidseitig

- Isolierglas Chinchilla weiß | GG 1
- Griff ZAB 36 | PG 8



F FAVORIT 11

Türmindestmaß 1000 x 1990 mm

Ornamentrahmen beidseitig

- Dekor Nussbaum
- Sandstrahlmotiv Y 880 Float | MG 3
- Griff ZAE 6s 600 mm | PG 6

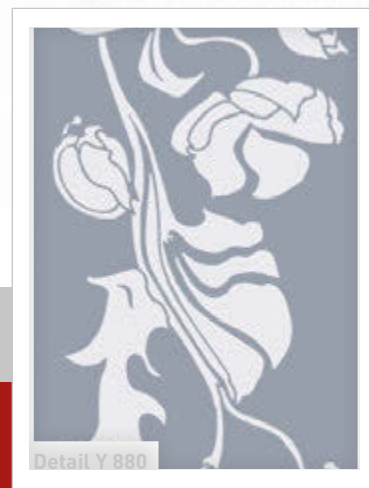

Innenansicht

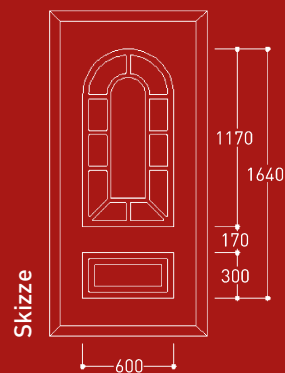



FAVORIT 12

Türmindestmaß 1030 x 1940 mm

Ornamentrahmen und Applikation beidseitig, Ansicht A / DIN rechts

- Dekor Golden Oak
- Isolierglas Chinchilla weiß | GG 1
- Griff ZAE 6s 600 mm | PG 6



FAVORIT 12

Türmindestmaß 1030 x 1940 mm

Ornamentrahmen und Applikation beidseitig, Ansicht A / DIN rechts

- Dekor Anthrazit
- Sandstrahlmotiv Y 891 Float | MG 3
- Griff ZAE 6s 600 mm | PG 6

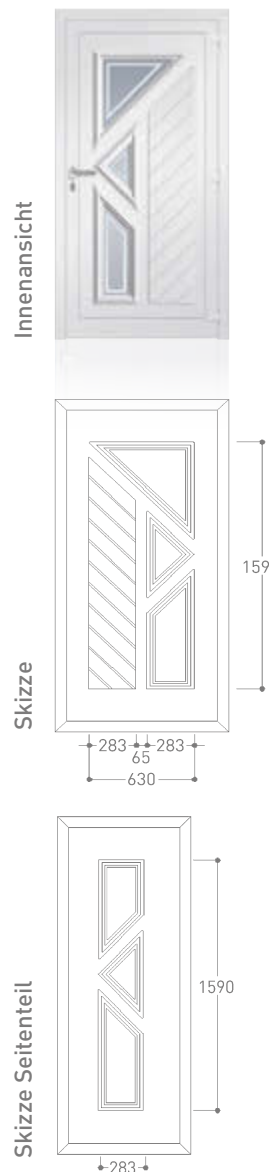

FAVORIT 12

Türmindestmaß 1030 x 1940 mm

Ornamentrahmen und Applikation beidseitig, Ansicht A / DIN rechts

- Sandstrahlmotiv Y 891 Float | MG 3
- Griff ZAE 6s 600 mm | PG 6

FAVORIT 12 ST

Türmindestmaß 610 x 1940 mm

Ornamentrahmen beidseitig Ansicht A

- Sandstrahlmotiv Y 1803 Float | MG 3

Wählbare Zusatzausstattungen

		KS	AL
Farbgestaltung s. S. 66	Farbauswahl nach RAL	n.l.	n.l.
	Metallic- und Feinstruktur	n.l.	n.l.
	Folien-Dekorgruppe	D1/D2	n.l.
Energie sparen s. S. 64	ESP 0,9 Füllungsstärke 32-38 mm	■	n.l.
	ESP 0,7 Füllungsstärke 40-44 mm	■**	n.l.
Sicherheit s. S. 65	Verbundsicherheitsglas (VSG)	■	n.l.
	durchwurffhemmendes Glas (VSG A3)	■	n.l.
	Metalleinlage	■	n.l.

* beachten Sie die Hinweise in der Preisliste

** nicht lieferbar für Modell Favorit 11

max. Türmaß 1190 x 2320 mm in KS und Dekor



G GARANT 4

Türmindestmaß 940 x 1900 mm

Ornamentrahmen beidseitig

- Isolierglas Float | GG 1
- Griff ZAE 6s 600 mm | PG 6



G GARANT 4

Türmindestmaß 940 x 1900 mm

Ornamentrahmen beidseitig

- Dekor Nussbaum
- Isolierglas Chinchilla weiß | GG 1
- Griff ZAE 6s 600 mm | PG 6



G GARANT 4

Türmindestmaß 940 x 1900 mm

Ornamentrahmen beidseitig

- Isolierglas Chinchilla weiß | GG 1
- Griff ZAB 38 | PG 10

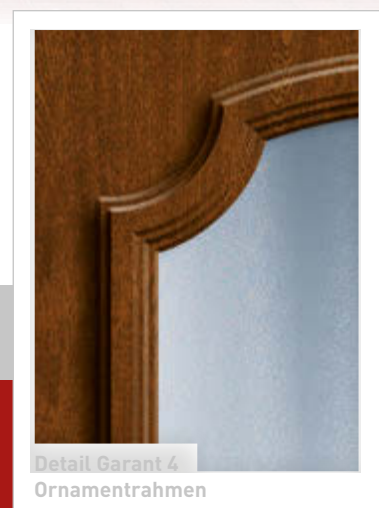

Detail Garant 4
Ornamentrahmen



Innenansicht

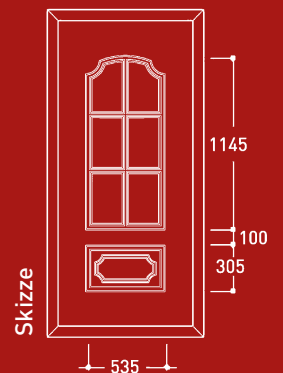

Skizze



G GARANT 5

Türmindestmaß 770 x 2040 mm

Ornamentrahmen beidseitig

- Dekor Anthrazit
- Eisblumenglas mit Facettenschliff Y 830 | MG 3
- Griff ZAE 6s 600 mm | PG 6



G GARANT 5

Türmindestmaß 770 x 2040 mm

Ornamentrahmen beidseitig

- Dekor Tannengrün
- Isolierglas Chinchilla | GG 1
- Griff ZAE 6s 600 mm | PG 6

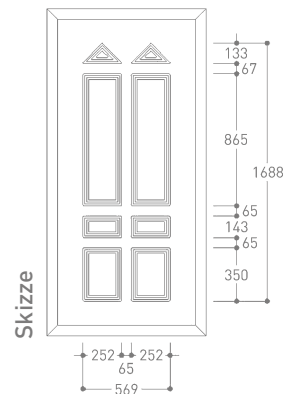

G GARANT 5

Türmindestmaß 770 x 2040 mm

Ornamentrahmen beidseitig

- Eisblumenglas mit Facettenschliff Y 830 | MG 3
- Griff ZAE 6s 600 mm | PG 6

Wählbare Zusatzausstattungen

		KS	AL
Farbgestaltung s. S. 66	Farbauswahl nach RAL	n.L.	n.L.
	Metallic- und Feinstruktur	n.L.	n.L.
	Folien-Dekorgruppe	D1/D2	n.L.
Energie sparen s. S. 64	ESP 0,9 Füllungsstärke 32-38 mm	■	n.L.
	ESP 0,7 Füllungsstärke 40-44 mm	■**	n.L.
Sicherheit s. S. 65	Verbundsicherheitsglas (VSG)	■	n.L.
	durchwurfhemmendes Glas (VSG A3)	■	n.L.
	Metalleinlage	■	n.L.

* beachten Sie die Hinweise in der Preisliste

** nicht lieferbar für Modell Garant 4

max. Türmaß 1190 x 2320 mm in KS und Dekor



G GARANT 7

Türmindestmaß 1000 x 1910 mm

Ornamentrahmen beidseitig,
Ansicht A / DIN links

- Isolierglas Float | GG 1
- Griff ZAE 116 | PG 10



G GARANT 7

Türmindestmaß 1000 x 1910 mm

Ornamentrahmen beidseitig,
Ansicht A / DIN links

- Dekor Silbergrau
- Isolierglas Satinato weiß | GG 2
- Griff ZAE 6s 600 mm | PG 6



G GARANT 7

Türmindestmaß 1000 x 1910 mm

Ornamentrahmen beidseitig,
Ansicht A / DIN links

- Isolierglas Chinchilla weiß | GG 1
- Griff ZAE 116 | PG 10



Innenansicht



Skizze



G GARANT 8

Türmindestmaß 1000 x 1990 mm

Ornamentrahmen beidseitig

- Isolierglas Chinchilla weiß | GG 1
- Griff ZAE 6s 600 mm | PG 6



G GARANT 8

Türmindestmaß 1000 x 1990 mm

Ornamentrahmen beidseitig

- Dekor Nussbaum
- Isolierglas Chinchilla weiß | GG 1
- Griff ZAE 6s 600 mm | PG 6



Detail Garant 8
Ornamentrahmen



Innenansicht

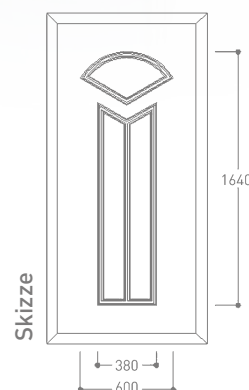

Skizze



G GARANT 8

Türmindestmaß 1000 x 1990 mm

Ornamentrahmen beidseitig

- Dekor Silbergrau
- Isolierglas Chinchilla weiß | GG 1
- Griff ZAE 6s 600 mm | PG 6

Wählbare Zusatzausstattungen

		KS	AL
Farbgestaltung s. S. 66	Farbauswahl nach RAL	n.L.	n.L.
	Metall- und Feinstruktur	n.L.	n.L.
	Folien-Dekorgruppe	D1/D2	n.L.
Energie sparen s. S. 64	ESP 0,9 Füllungsstärke 32-38 mm	■	n.L.
	ESP 0,7 Füllungsstärke 40-44 mm	n.L.	n.L.
Sicherheit s. S. 65	Verbundsicherheitsglas (VSG)	■	n.L.
	durchwurfhemmendes Glas (VSG A3)	■	n.L.
	Metalleinlage	■	n.L.

* beachten Sie die Hinweise in der Preisliste
max. Türmaß 1190 x 2320 mm in KS und Dekor



G GARANT 9

Türmindestmaß 990 x 1950 mm

Ornamentrahmen beidseitig

- Isolierglas Float | GG 1
- Griff ZAE 6s 600 mm | PG 6
- Seitenteil Isolierglas Float



G GARANT 9

Türmindestmaß 990 x 1950 mm

Ornamentrahmen beidseitig

- Isolierglas Chinchilla weiß | GG 1
- Griff ZAE 6s 600 mm | PG 6



G GARANT 9

Türmindestmaß 990 x 1950 mm

Ornamentrahmen beidseitig

- Dekor Golden Oak
- Isolierglas Chinchilla weiß | GG 1
- Griff ZAB 38 | PG 10



Griff ZAB 38 Bronze



Innenansicht

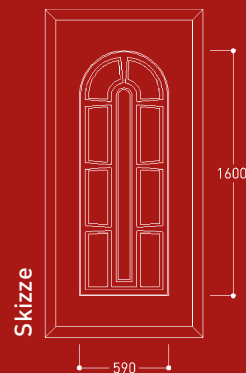

Skizze



G GARANT 10

Türmindestmaß 1030 x 1950 mm

Ornamentrahmen beidseitig

- Dekor Anthrazit
- Isolierglas Chinchilla weiß | GG 1
- Griff ZAE 6s 600 mm | PG 6



G GARANT 10

Türmindestmaß 1030 x 1950 mm

Ornamentrahmen beidseitig

- Dekor Nussbaum
- Sandstrahlglas Y 893 Reflo mit Glasfacetten | MG 3
- Griff ZAE 6s 600 mm | PG 6

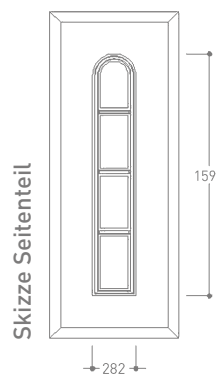
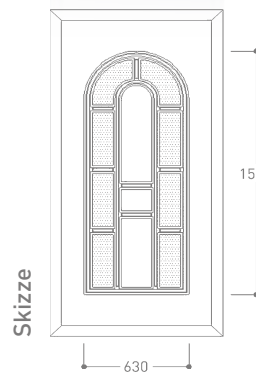

G GARANT 10

empf. Türmindestmaß 1030 x 1950 mm

Ornamentrahmen beidseitig

- Sandstrahlglas Y 893 Reflo mit Glasfacetten | MG 3
- Griff ZAE 6s 600 mm | PG 6

B ST GARANT 10

empf. Türmindestmaß 610 x 1950 mm

Ornamentrahmen beidseitig

- Sandstrahlglas Y 898 Reflo MG 3



Detail Y 893 auf Reflo mit Glasfacette

Wählbare Zusatzausstattungen

		KS	AL
Farbgestaltung s. S. 66	Farbauswahl nach RAL	n.L.	n.L.
	Metallic- und Feinstruktur	n.L.	n.L.
	Folien-Dekorgruppe	D1/D2	n.L.
Energie sparen s. S. 64	ESP 0,9 Füllungsstärke 32-38 mm	■	n.L.
	ESP 0,7 Füllungsstärke 40-44 mm	n.L.	n.L.
Sicherheit s. S. 65	Verbundsicherheitsglas (VSG)	■	n.L.
	durchwurffhemmendes Glas (VSG A3)	■	n.L.
	Metalleinlage	■	n.L.

* beachten Sie die Hinweise in der Preisliste
max. Türmaß 1190 x 2320 mm in KS und Dekor

G GARANT 12

Türmindestmaß 1000 x 1950 mm

Ornamentrahmen beidseitig

- Isolierglas Float | GG 1
- Griff ZAE 6s 600 mm | PG 6
- Seitenteile Isolierglas Float



G GARANT 12

Türmindestmaß 1000 x 1950 mm

Ornamentrahmen beidseitig

- Bleimotiv Y 844 Gotik weiß | MG 3
- Griff ZAE 6s 600 mm | PG 6



G GARANT 12

Türmindestmaß 1000 x 1950 mm

Ornamentrahmen beidseitig

- Isolierglas Satinato weiß | GG 2
- Griff ZAE 6s 600 mm | PG 6



Innenansicht

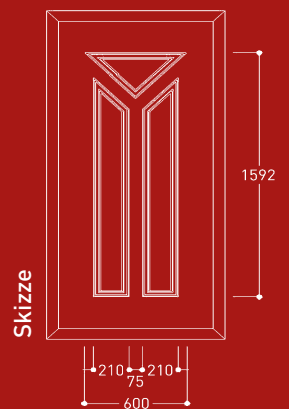



G GARANT 13

Türmindestmaß 650 x 1640 mm

Rahmen in Edelstahloptik außen

- Dekor Anthrazit
- Isolierglas Mastercarré | GG 2
- Griff ZAE 6s 600 mm | PG 6



G GARANT 13

Türmindestmaß 650 x 1640 mm

Rahmen in Edelstahloptik außen

- Sandstrahlglas Y 364 Float | MG 3
- Griff ZAE 6s 600 mm | PG 6



Detail Garant 13
Rahmen in Edelstahloptik



Innenansicht

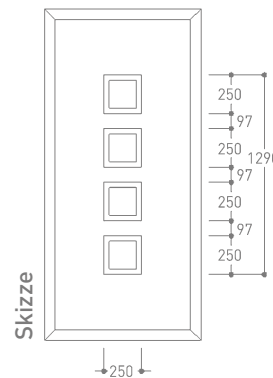

G GARANT 13

Türmindestmaß 650 x 1640 mm

Rahmen in Edelstahloptik außen

- Dekor Silbergrau
- Isolierglas Satinato weiß | GG 2
- Griff ZAE 6s 600 mm | PG 6
- Seitenteil Isolierglas Satinato weiß

Wählbare Zusatzausstattungen

		Garant 12		Garant 13	
		KS	AL	KS	AL
Farbgestaltung s. S. 66	Farbauswahl nach RAL	n.l.	n.l.	■	■
	Metallic- und Feinstruktur	n.l.	n.l.	n.l.	■
	Folien-Dekorgruppe	D1/D2	n.l.	AD	D1/D2/TD
Energie sparen s. S. 64	ESP 0,9 Füllungsstärke 32-38 mm	■	n.l.	■	■
	ESP 0,7 Füllungsstärke 40-44 mm	■	n.l.	■	■
Sicherheit s. S. 65	Verbundsicherheitsglas (VSG)	■	n.l.	■	■
	durchwurffhemmendes Glas (VSG A3)	■	n.l.	■	■
	Metalleinlage	■	n.l.	■	■
	WK2 geprüfte Alufüllung	n.l.*	n.l.	n.l.*	■
Komfort s. Preisliste	Rahmen Edelstahloptik innen	n.l.	n.l.	n.l.	■
	Alu-Aufsatzfüllung	n.l.	n.l.	n.l.	■
	Trittschutz für Alu-Aufsatzfüllung	n.l.	n.l.	n.l.	■
	Griffmontage auf Füllung	■	n.l.	■	■

* beachten Sie die Hinweise in der Preisliste
max. Türmaß 1190 x 2320 mm in KS und Dekor

GEOMETRIX 2

empf. Türmindestmaß 800 x 1850 mm

beidseitig rahmenlos,
inkl. Edelstahlgriffstange

■ Sandstrahlglas G 30 Float | MG3



GEOMETRIX 10

empf. Türmindestmaß 750 x 2030 mm

beidseitig rahmenlos,
inkl. Edelstahlgriffstange

■ Sandstrahlglas G 33 Float | MG 3

Innenansicht
Geometrix 2



Innenansicht
Geometrix 10



Skizze
Geometrix 2

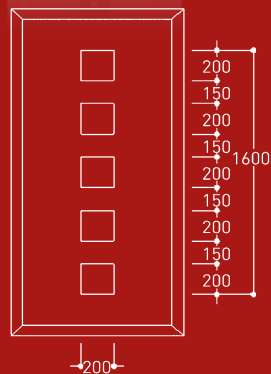

Skizze
Geometrix 10

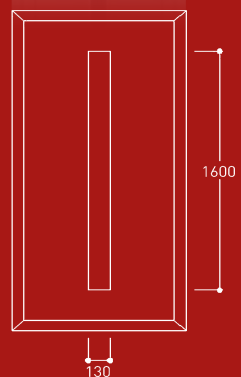



F GEOMETRIX 8

empf. Türmindestmaß 870 x 2200 mm

beidseitig rahmenlos,
inkl. Edelstahlgriffstange

■ Sandstrahlglas G 32 Float | MG3



F GEOMETRIX 5

empf. Türmindestmaß 750 x 2030 mm

beidseitig rahmenlos,
inkl. Edelstahlgriffstange

■ Sandstrahlglas G 31 Float | MG3

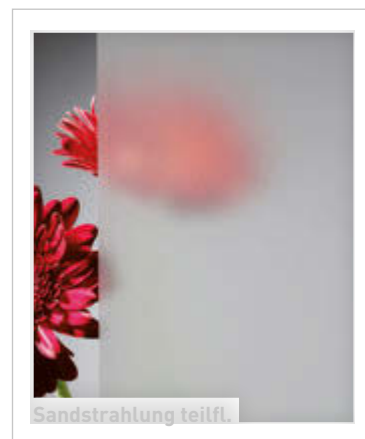

Sandstrahlung teilfl.

INFO

Die Geometrix-Serie beinhaltet im Grundpreis bereits einen auf der Füllung montierten Stangengriff aus Edelstahl in 1600 mm Länge zum besonderen Vorzugspreis. Wünschen Sie einen anderen Griff, wählen Sie einfach das entsprechende Standardmodell ohne Griff und suchen sich einen Griff Ihrer Wahl aus.

MEHRWERT
inklusive

Innenansicht
Geometrix 8



Skizze
Geometrix 8

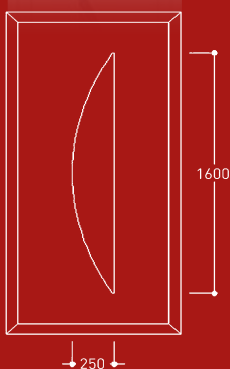

Innenansicht
Geometrix 5



Skizze
Geometrix 5

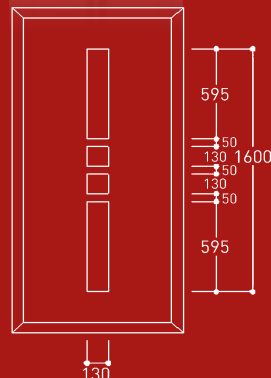

Wählbare Zusatzausstattungen

		KS	AL
Farbgestaltung s. S. 66	Farbauswahl nach RAL	■	■
	Metallic- und Feinstruktur	n.L.	■
	Folien-Dekorgruppe	AD	n.L.
Energie sparen s. S. 64	ESP 0,9 Füllungsstärke 32-38mm	■	■
	ESP 0,7 Füllungsstärke 40-44 mm	■	■
Sicherheit s. S. 65	Verbundsicherheitsglas (VSG)	■	■
	durchwurffhemmendes Glas (VSG A3)	■	■
	Metalleinlage	■	■
	WK2 geprüfte Alufüllung	n.L.*	■

* beachten Sie die Hinweise in der Preisliste
max. Türmaß 1190 x 2320 mm in KS und Dekor



HIGHLIGHT 1

Türmindestmaß 1020 x 1960 mm

Dekorfeld Nussbaum, planflächig einge egte Applikation in Edelstahloptik und Nuten außen**, Ansicht A / DIN rechts

- Isolierglas Satinato weiß | GG 2
- Griff ZAE 6s 600 mm | PG 6
- Seitenteil Isolierglas Satinato weiß



HIGHLIGHT 1

Türmindestmaß 1020 x 1960 mm

Dekorfeld Nussbaum, planflächig einge egte Applikation in Edelstahloptik und Nuten außen**, Ansicht A / DIN rechts

- Isolierglas Mastercarré | GG 2
- Griff ZAE 6s 600 mm | PG 6



HIGHLIGHT 1

Türmindestmaß 1020 x 1960 mm

Dekorfeld Silbergrau, planflächig einge egte Applikation in Edelstahloptik und Nuten außen**, Ansicht A / DIN rechts

- Isolierglas Chinchilla weiß | GG 1
- Griff ZAE 6s 600 mm | PG 6

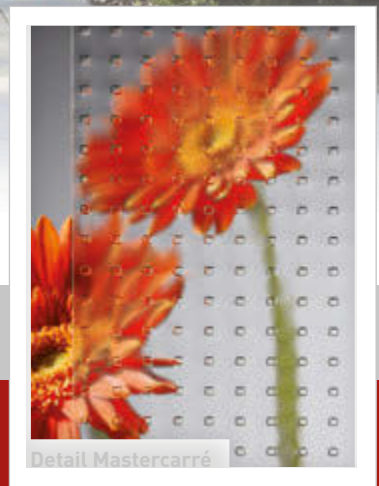

Detail Mastercarré



Innenansicht

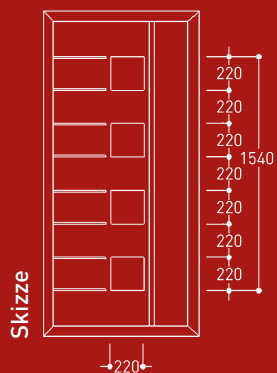

Skizze



H HIGHLIGHT 3

Türmindestmaß 1020 x 1810 mm

Dekorfeld Anthrazit, planflächig eingelegte Applikationen in Edelstahloptik außen**, Ansicht A / DIN rechts

- Isolierglas Mastercarré | GG 2
- Griff ZAE 6s 600 mm | PG 6



H HIGHLIGHT 3

Türmindestmaß 1020 x 1810 mm

Dekorfeld Nussbaum, planflächig eingelegte Applikationen in Edelstahloptik außen**, Ansicht A / DIN rechts

- Isolierglas Satinato weiß | GG 2
- Griff ZAE 6s 600 mm | PG 6

Detail Highlight 3
bündig eingelegte Applikationen in Edelstahloptik



Innenansicht

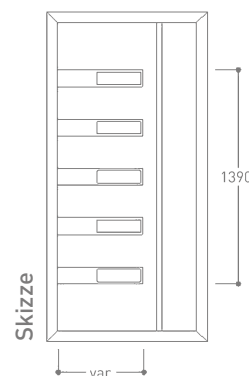

Skizze



H HIGHLIGHT 3

Türmindestmaß 1020 x 1810 mm

Dekorfeld Silbergrau, planflächig eingelegte Applikationen in Edelstahloptik außen**, Ansicht B / DIN links

- Isolierglas Mastercarré | GG 2
- Griff ZAE 6s 600 mm | PG 6

**MEHRWERT
inklusive**

** Unser exklusives TOP-Design Highlight 1 / Highlight 3 der preisbewussten preego®-Serie bietet bei Kunststoff-Füllungen im Standardpflege eicht flächenbündig eingelassene Applikationen in Edelstahloptik. (Highlight-Modelle nur in KS lieferbar).

Wählbare Zusatzausstattungen

		KS	AL
Farbgestaltung s. S. 66	Farbauswahl nach RAL	n.L.	n.L.
	Metallic- und Feinstruktur	n.L.	n.L.
	Folien-Dekorgruppe	D1/D2	n.L.
Energie sparen s. S. 64	ESP 0,9 Füllungsstärke 32-38 mm	■	n.L.
	ESP 0,7 Füllungsstärke 40-44 mm	■	n.L.
Sicherheit s. S. 65	Verbundsicherheitsglas (VSG)	■	n.L.
	durchwurfschützendes Glas (VSG A3)	■	n.L.
	Metalleinlage	■	n.L.
Komfort s. Preisliste	PLANO E	inkl.	n.L.
	Griffmontage auf Füllung	■	n.L.

* beachten Sie die Hinweise in der Preisliste
max. Türmaß 1190 x 2320 mm in KS und Dekor



HIGHLIGHT 4

Türmindestmaß 1020 x 1750 mm

Dekorfeld Silbergrau,
planflächig einge egte
Applikationen in Edelstahl-
optik außen

- Sandstrahlglas Y 890 Reflo | MG
- Griff ZAE 6s 600 mm | PG 6



HIGHLIGHT 4

Türmindestmaß 1020 x 1750 mm

Dekorfeld Anthrazit,
planflächig einge egte Applikationen
in Edelstahloptik außen

- Sandstrahlglas Y 890 Reflo | MG
- Griff ZAE 6s 1200 mm | PG 7



HIGHLIGHT 4

Türmindestmaß 1020 x 1750 mm

Dekorfeld Nussbaum,
planflächig einge egte Applikationen
in Edelstahloptik außen

- Dekor Anthrazit
- Sandstrahlglas Y 890 Reflo | MG
- Griff ZAE 6s 600 mm | PG 6

Innenansicht



Skizze

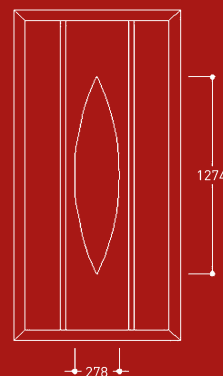



HIGHLIGHT 5

Türmindestmaß 1020 x 1820 mm

Dekorfeld Nussbaum, planflächig einge egte Applikationen in Edelstahloptik und Nuten außen

- Sandstrahlmotiv Y 892 Float | MG 3
- Griff ZAE 6s 600 mm | PG 6



HIGHLIGHT 5

Türmindestmaß 1020 x 1820 mm

Dekorfeld Silbergrau, planflächig einge egte Applikationen in Edelstahloptik und Nuten außen

- Sandstrahlmotiv Y 892 Float | MG 3
- Griff ZAE 135 | PG 10



Detail Y 892



Innenansicht

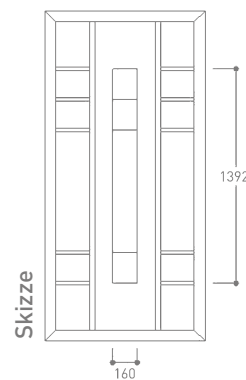

Skizze



HIGHLIGHT 5

Türmindestmaß 1020 x 1820 mm

Dekorfeld Nussbaum, planflächig einge egte Applikationen in Edelstahloptik und Nuten außen

- Dekor Anthrazit
- Sandstrahlmotiv Y 892 Float | MG 3
- Griff ZAE 6s 600 mm | PG 6

MEHRWERT inklusive

Unser exklusives TOP-Design Highlight 4 / Highlight 5 der preisbewussten preego®-Serie bietet bei Kunststoff-Füllungen im Standardpflege eicht flächenbündig eingelassene Rahmen und Applikationen in Edelstahloptik. (Highlight-Modelle nur in KS lieferbar).

Wählbare Zusatzausstattungen

		KS	AL
Farbgestaltung s. S. 66	Farbauswahl nach RAL	n.L.	n.L.
	Metall- und Feinstruktur	n.L.	n.L.
	Folien-Dekorgruppe	D1/D2	n.L.
Energie sparen s. S. 64	ESP 0,9 Füllungsstärke 32-38 mm	■	n.L.
	ESP 0,7 Füllungsstärke 40-44 mm	■	n.L.
Sicherheit s. S. 65	Verbundsicherheitsglas (VSG)	■	n.L.
	durchwurfhemmendes Glas (VSG A3)	■	n.L.
	Metalleinlage	■	n.L.
Komfort s. Preisliste	PLANO E	inkl.	n.L.
	Griffmontage auf Füllung	■	n.L.

* beachten Sie die Hinweise in der Preisliste
max. Türmaß 1190 x 2320 mm in KS und Dekor



HIGHLIGHT 6

Türmindestmaß 1020 x 1570 mm

Dekorfeld Nussbaum, planflächig einge egte Applikationen in Edelstahloptik außen**

- Isolierglas Float | GG 1
- Griff ZAE 6s 600 mm | PG 6
- Seitenteile Isolierglas Float



HIGHLIGHT 6

Türmindestmaß 1020 x 1570 mm

Dekorfeld Silbergrau, planflächig einge egte Applikationen in Edelstahloptik außen**

- Sandstrahlglas Y 895 Float | MG 3
- Griff ZAE 114 | PG 11



HIGHLIGHT 6

Türmindestmaß 1020 x 1570 mm

Dekorfeld Nussbaum, planflächig einge egte Applikationen in Edelstahloptik außen**

- Isolierglas Satinato weiß | GG 2
- Griff ZAE 6s 600 mm | PG 6



Detail Float/Sandstrahlung



Innenansicht

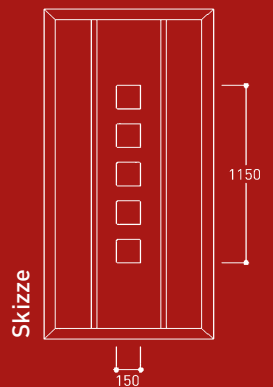

Skizze



HIGHLIGHT 7

Türmindestmaß 1020 x 1960 mm

Dekorfelder Nussbaum, Nuten und planflächig eingelegte Applikationen in Edelstahloptik außen** Ansicht B / DIN links

- Isolierglas Mastercarré | GG 2
- Griff ZAE 6s 600 mm | PG 6



HIGHLIGHT 7

Türmindestmaß 1020 x 1960 mm

Dekorfelder Silbergrau, Nuten und planflächig eingelegte Applikationen in Edelstahloptik außen** Ansicht B / DIN links

- Isolierglas Mastercarré | GG 2
- Griff ZAE 6s 600 mm | PG 6

Detail Highlight 7, bündig eingelegte Edelstahlapplikationen



Innenansicht

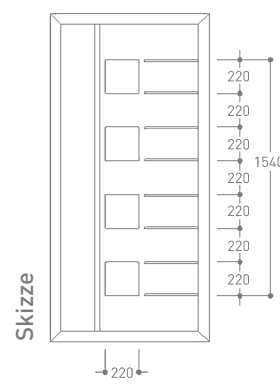

Skizze



HIGHLIGHT 7

Türmindestmaß 1020 x 1960 mm

Dekorfelder Anthrazit, Nuten und planflächig eingelegte Applikationen in Edelstahloptik außen** Ansicht B / DIN links

- Isolierglas Satinato weiß | GG 2
- Griff ZAE 6s 600 mm | PG 6

MEHRWERT inklusive

** Unser exklusives TOP-Design Highlight 6 / Highlight 7 der preisbewussten preego®-Serie bietet bei Kunststoff-Füllungen im Standardpflege eicht flächenbündig eingelegte Rahmen und Applikationen in Edelstahloptik. (Highlight-Modelle nur in KS lieferbar).

Wählbare Zusatzausstattungen

		KS	AL
Farbgestaltung s. S. 66	Farbauswahl nach RAL	n.L.	n.L.
	Metallic- und Feinstruktur	n.L.	n.L.
	Folien-Dekorgruppe	D1/D2	n.L.
Energie sparen s. S. 64	ESP 0,9 Füllungsstärke 32-38 mm	■	n.L.
	ESP 0,7 Füllungsstärke 40-44 mm	■	n.L.
Sicherheit s. S. 65	Verbundsicherheitsglas (VSG)	■	n.L.
	durchwurfschweres Glas (VSG A3)	■	n.L.
	Metalleinlage	■	n.L.
Komfort s. Preisliste	PLANO E	inkl.	n.L.
	Griffmontage auf Füllung	■	n.L.

* beachten Sie die Hinweise in der Preisliste max. Türmaß 1190 x 2320 mm in KS und Dekor



ASPEKT 7

Türmindestmaß 650 x 1900 mm

- Isolierglas Float | GG 1
- Griff ZAE 6s 400 mm | PG 5
- Seitenteil Isolierglas Float



ASPEKT 7

Türmindestmaß 650 x 1900 mm

- Dekor Anthrazit
- Isolierglas Mastercarré | GG 2
- Griff ZAE 6s 600 mm | PG 6



ASPEKT 7

Türmindestmaß 650 x 1900 mm

- Dekor Silbergrau
- Isolierglas Mastercarré | GG 2
- Griff ZAE 6s 600 mm | PG 6

Innenansicht



Skizze

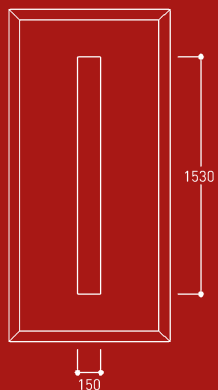

**B BUDGET 1**

Türmindestmaß 650 x 1900 mm

- Isolierglas Mastercarré | GG 2
- Griff ZAE 6s 600 mm | PG 6

**B BUDGET 1**

Türmindestmaß 650 x 1900 mm

- Dekor Golden Oak
- Isolierglas Mastercarré | GG 2
- Griff ZAE 6s 600 mm | PG 6



Isolierglas Mastercarré



Innensicht

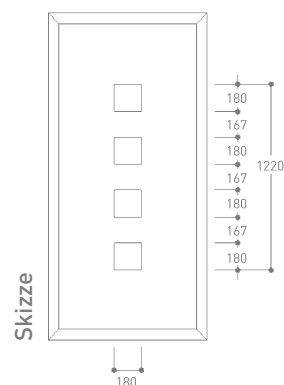

Skizze

**B BUDGET 1**

Türmindestmaß 650 x 1900 mm

- Dekor Anthrazit
- Isolierglas Mastercarré | GG 2
- Griff ZAE 6s 600 mm | PG 6

Wählbare Zusatzausstattungen

		KS	AL
Farbgestaltung s. S. 66	Farbauswahl nach RAL	n.L.	■
	Metallic- und Feinstruktur	n.L.	■
	Folien-Dekorgruppe	AD	n.L.
Energie sparen s. S. 64	ESP 0,9 Füllungsstärke 32-38 mm	■	■
	ESP 0,7 Füllungsstärke 40-44 mm	■	■
Sicherheit s. S. 65	Verbundsicherheitsglas [VSG]	■	■
	durchwurfhemmendes Glas [VSG A3]	■	■
	Metalleinlage	■	■
	WK2 geprüfte Alufüllung	n.L.*	■

* beachten Sie die Hinweise in der Preisliste
max. Türmaß 1190 x 2320 mm in KS und Dekor



B BUDGET 3

Türmindestmaß 800 x 1850 mm

- Isolierglas Mastercarré | GG 2
- Griff ZAE 6s 400 mm | PG 5



B BUDGET 3

Türmindestmaß 800 x 1850 mm

- Dekor Silbergrau
- Isolierglas Mastercarré | GG 1
- Griff ZAE 6s 600 mm | PG 6



B BUDGET 3

Türmindestmaß 800 x 1850 mm

- Dekor Golden Oak
- Isolierglas Mastercarré | GG 2
- Griff ZAE 6s 600 mm | PG 6

Innenansicht



Skizze

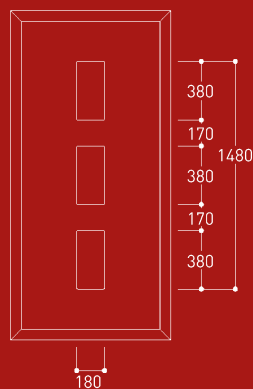

**COMFORT 3**

Türmindestmaß 800 x 1850 mm

Rahmen in Edelstahloptik außen

- Isolierglas Chinchilla weiß | GG 1
- Griff ZAE 6s 600 mm | PG 6

**COMFORT 3**

Türmindestmaß 800 x 1850 mm

Rahmen in Edelstahloptik außen

- Dekor Nussbaum
- Isolierglas Chinchilla weiß | GG 1
- Griff ZAE 6s 600 mm | PG 6

Detail
Chinchilla weiß

Innenansicht

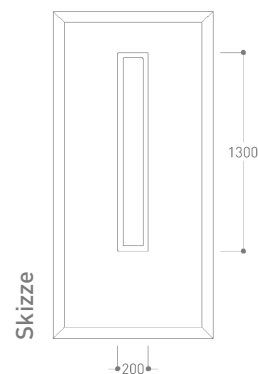

Skizze

**COMFORT 3**

Türmindestmaß 800 x 1850 mm

Rahmen in Edelstahloptik außen

- Dekor Anthrazit
- Isolierglas Chinchilla weiß | GG 1
- Griff ZAE 6s 600 mm | PG 6
- Seitenteil isolierglas Mastercarré

Wählbare Zusatzausstattungen

		BUDGET 3		COMFORT 3	
		KS	AL	KS	AL
Farbgestaltung s. S. 66	Farbauswahl nach RAL	n.l.	■	n.l.	■
	Metallic- und Feinstruktur	n.l.	■	n.l.	■
	Folien-Dekorgruppe	AD	n.l.	AD	n.l.
Energie sparen s. S. 64	ESP 0,9 Füllungsstärke 32-38 mm	■	■	■	■
	ESP 0,7 Füllungsstärke 40-44 mm	■	■	■	■
Sicherheit s. S. 65	Verbundsicherheitsglas (VSG)	■	■	■	■
	durchwurfhemmendes Glas (VSG A3)	■	■	■	■
	Metalleinlage	■	■	■	■
	WK2 geprüfte Alufüllung	n.l.*	■	n.l.*	■
Komfort s. Preisliste	Rahmen Edelstahloptik beidseitig	n.l.	n.l.	■	■

* beachten Sie die Hinweise in der Preisliste
max. Türmaß 1190 x 2320 mm in KS und Dekor

■ S24/R

empf. Türmindestmaß 790 x 820 mm

- Isolierglas Gotik weiß | GG1

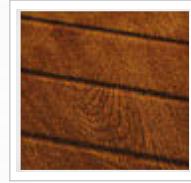

HINWEIS

Die genuteten Füllungen dieser Seite (außer S04/R und S19/R) sind auch im Nutgrund mit Dekorfolie (lieferbare Dekore nur D1/D2) ausgestattet.

Nuten und Ornamentik einseitig außen.



■ S24/R

empf. Türmindestmaß 790 x 820 mm

- Dekor Golden Oak
- Isolierglas Gotik weiß | GG1



■ S07/R

empf. Türmindestmaß 600 x 1200 mm

- Dekor Golden Oak
- Isolierglas Gotik weiß | GG1



■ S27/R

- Dekor Golden Oak



■ S11/R

Ansicht A / DIN rechts

- Dekor Golden Oak



■ S04/R

empf. Türmindestmaß 750 x 780 mm

- Isolierglas Mastercarré | GG2
- Holzdekor nicht lieferbar



■ S10/R



■ S19/R

empf. Türmindestmaß 920 x 950 mm

- Isolierglas Gotik weiß | GG2
- Holzdekor nicht lieferbar



■ S00/R

**A S20/R**

■ Dekor Golden Oak

**A AH00/R**

empf. Türmindestmaß 920 x 950 mm

**A S21/R**

Ansicht B

**A EH00/R**

empf. Türmindestmaß 830 x 810 mm

**A HH00/R**

empf. Türmindestmaß 920 x 810 mm

**A S22/R****A RH00/R**

empf. Türmindestmaß 940 x 790 mm

Wählbare Zusatzausstattungen

		KS	AL
Farbgestaltung s. S. 66	Farbauswahl nach RAL	n.L.	■
	Metall- und Feinstruktur	n.L.	n.L.
	Folien-Dekorgruppe	D1/D2	D1/D2/TD
Energie sparen s. S. 64	ESP 0,9 Füllungsstärke 32-38 mm	■	■
	ESP 0,7 Füllungsstärke 40-44 mm	■	■
Sicherheit s. S. 65	Verbundsicherheitsglas (VSG)	■	■
	durchwurffhemmendes Glas (VSG A3)	■	■
	Metalleinlage	■	■
	WK2 geprüfte Alufüllung	n.L.*	■

* beachten Sie die Hinweise in der Preisliste

Energiesparpakete

Die Energieeffizienz Ihrer Haustür wird maßgeblich über die gewählte Haustürfüllung beeinflusst. Entscheiden Sie für Ihre Zukunft.

ESP 1,1 im Standard (Füllungsstärke 28 mm - 30 mm)

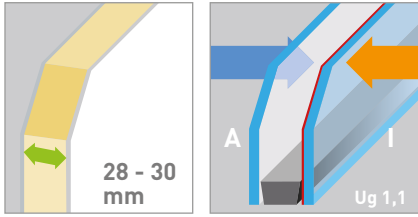

[Paneel ohne Glas bei 28 mm ca. Up 1,0, bei 30 mm ca. Up 0,9]

Den Basiswärmeschutz erhalten Sie bei uns bereits ohne Aufpreis. In Abhängigkeit zum Glasanteil der gewählten Türfüllung variiert der rechnerische $U_{p_{gesamt}}$ -Wert modellbezogen zwischen 0,91 und 1,19*. Dieser Wert wird erreicht durch die Verwendung von Wärmeschutzglas bestehend aus einer wärmeisolierenden Soft-Coating-Beschichtung auf der inneren Klarglasscheibe einer 2-fach-Isolierglasscheibe in Verbindung mit einem Warm-Edge-Randverbund.

ESP 0,9 (Füllungsstärke 32 - 38 mm)

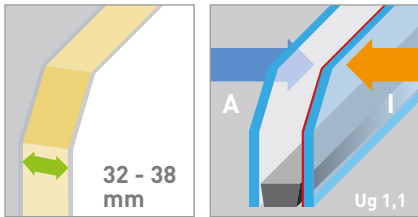

[Paneel ohne Glas bei 32 mm ca. Up 0,85, bei 34 mm ca. Up 0,79, bei 36 mm ca. Up 0,74, bei 38 mm ca. 0,70]

Bei einer Einsatzfüllung können Sie über die Wahl einer größeren Füllungsstärke die Energieeffizienz Ihrer Haustüre weiter optimieren. Bei einer Füllungsstärke zwischen 32 mm und 38 mm variiert der rechnerische $U_{p_{gesamt}}$ -Wert modellbezogen zwischen 0,71 und 1,12*. Bei einer einseitigen Aufsatzfüllung ist das Energiesparpaket ESP 0,9 bereits im Preis enthalten.

ESP 0,7 (Füllungsstärke 40 mm - 44 mm)

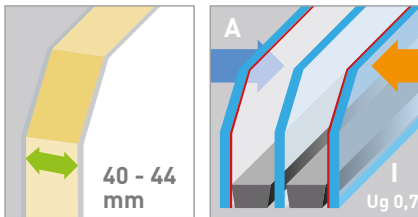

[Paneel ohne Glas bei 40 mm ca. Up 0,65, bei 44 mm ca. Up 0,60]

Rüsten Sie sich für die Zukunft. Mit ESP 0,7 sind Sie der Zeit voraus. In Abhängigkeit zum Glasanteil der gewählten Türfüllung variiert der rechnerische $U_{p_{gesamt}}$ -Wert modellbezogen zwischen 0,60 und 0,83*. Die technische Weiterentwicklung von Fenstern und Haustüren und die stetigen Novellierungen der Energieeinsparverordnung (EnEV) verlaufen parallel. In 10 Jahren werden diese Werte bei der Erstellung von Neubauten vorausgesetzt. Bei dem Energiesparpaket ESP 0,7 setzen wir doppelt beschichtetes 3-fach-Isolierglas mit einem Ug-Wert von 0,7 ein.



INFO

Der Wärmedurchgangskoeffizient U_p (auch Wärmedämmwert, U-Wert, früher k-Wert[1]) ist ein Maß für den Wärmestromdurchgang durch eine Türfüllung (Paneel), wenn auf beiden Seiten verschiedene Temperaturen anliegen. Er gibt die Leistung (also die Energiemenge pro Zeiteinheit) an, die durch eine Fläche von 1 m^2 fließt, wenn sich die beidseitig anliegenden Lufttemperaturen stationär um 1 K unterscheiden. Seine Maßeinheit ist daher $\text{W}/(\text{m}^2 \cdot \text{K})$ (Watt pro Quadratmeter und Kelvin). Der Wärmedurchgangskoeffizient i ist ein spezifischer Kennwert eines Bauteils. Er wird im Wesentlichen durch die Wärmeleitfähigkeit und Dicke der verwendeten Materialien bestimmt, aber auch durch die Wärmestrahlung und Konvektion an den Oberflächen.

- Je höher der Wärmedurchgangskoeffizient, desto schlechter ist die Wärmedämmeigenschaft des Stoffes
- Je höher der Wärmedurchgangswiderstand, desto besser ist die Wärmedämmeigenschaft.

Besonders weit verbreitete Anwendung findet der Wärmedurchgangskoeffizient im Bauwesen, wo er zur Bestimmung der Transmissionswärmeverluste durch Bauteile hindurch dient.

* Dieser Wert ist ein Mittelwert in Abhängigkeit zu dem Glasanteil und zur Füllungsplatte

Bei 3-fach Bleimotiv bzw. echten Bleiverglasungen und bei Sprossen im SZR läßt sich der U-Wert nicht exakt bestimmen. In Verbindung mit den aufgeführten Energiesparpaketen ESP 1,1 und ESP 0,9 verschlechtert sich je nach Glasgröße, Modell und Zuschnittmaß der U-Wert der Füllung um etwa 0,5 - 0,9

Sicherheitspakete

Mit folgenden Mitteln kann der Sicherheitsstandard der Türfüllung erhöht werden:

VSG Verbundsicherheitsglas 6 mm

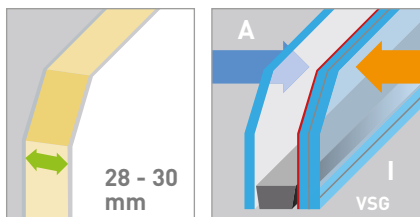

Die innere wärmeisolierend beschichtete Klarglasscheibe wird als Verbundsicherheitsglas ausgeführt. Dabei werden zwei ca. 3 mm starke Klarglasscheiben mit einer hochelastischen Folie aus Polyvinylbutyral (PVB) aneinandergeklebt. Bei Glasbruch haften die Bruchstücke auf der Folie. Somit können sich keine scharfkantigen Glassplitter lösen. Die zähelastische Folie erschwert das Durchdringen durch das Glaselement.

VSG P4A (A3) durchwurfhemmende Verglasung

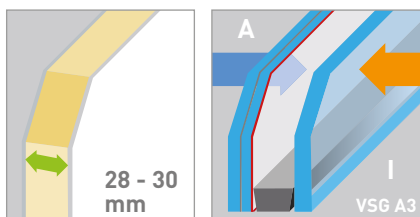

Bei dieser Ausführungsart besteht die äußere wärmeisolierend beschichtete Scheibe aus zwei ca. 5 mm starken aneinandergeklebten Klarglasscheiben mit einem Prüfzeugnis für Durchwurfhemmung.

Einbruchhemmende Metalleinlage

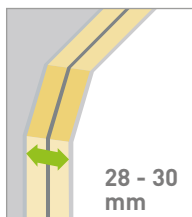

Eine ca. 1 mm Metalleinlage, die in den Schaumverbund eingelegt wird, sorgt für eine zusätzliche Verstärkung des gesamten Füllungsaufbaus.

Sicherheitsfüllung RC2 / WK2

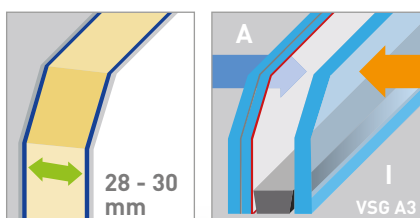

Hier wird die Türfüllung grundsätzlich mit verstärktem Aluminium (ggf. lackiert in Kunststoffglanzgrad) ausgeführt und das A3-Sicherheitsglas kräftschlüssig zwischen die Deckschichten eingebaut. Ein Ausglasen, ohne die Füllung zu zerstören, ist dann nicht mehr möglich.

Bei den Anforderungen an die Sicherheitsprüfung nach Widerstandsklasse 2 darf der Gelegenheitsstäter mit einfachem Werkzeug (Schraubenzieher/ Keil) innerhalb von 3 Minuten keine Öffnung in das Bauteil einbringen, die ihm ein „Eingreifen“ ermöglicht.



ALU-STANDARDFARBEN ähnl. RAL



DEKORGRUPPE D1 (Standarddekore)

Holzdekore genarbt

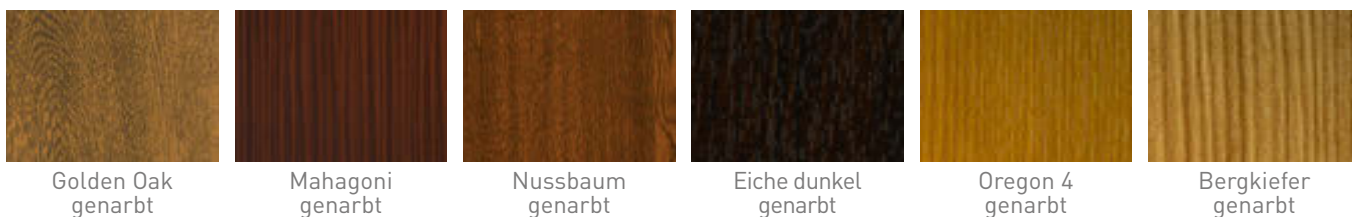

Farbdekore genarbt



DEKORGRUPPE D2 Farbdekore mit Sandstruktur



Dekorgruppe D2:

lieferbar für alle Modelle mit der Kennzeichnung AD (alle Dekore) und D2



Klarglas



Parsol bronze



Chinchilla weiß



Gotik weiß



Delta weiß

INFO

Ornamentgläser sind Gußgläser. Das charakteristische Merkmal ist die mehr oder weniger stark geprägte Ornamentierung. Die Formgebung erfolgt am flüssigen Glas durch Präge-Walzen. Die geometrischen Abmessungen von Wellen, Rippen, Prismen und anderen Prägeformen bewirken sehr interessante und unterschiedliche Lichtstreuungen, deren Brillanz fototechnisch nicht dargestellt werden kann.

Ornamentgläser werden bei allen Haustürfüllungen standardmäßig als äußere Scheibe des Isolierglases mit der Struktur nach innen eingebaut. Durch diesen Einbau wird der Reinigungsaufwand minimiert. Als Innenscheibe wird ein Wärmeschutzglas eingesetzt.

GLASGRUPPE 2



Mastercarré



Masterpoint



Spotlight



Barock weiß



Silvit weiß



Ornament 504



Madeira weiß



Eisblume weiß



Satinato weiß



Sandstrahlglas flächig



Parsol grau



Parsol blau



Refl

Refl ist ein leicht verschwommen, durchsichtiges Glas, wobei mit zunehmender Entfernung die Objekte hinter dem Glas immer undeutlicher werden.

Edelstahlgriffe



ZAE 117
ALUMINIUM
BA ca. 100 mm
GL 319 mm
PG 9



ZAE 123
BA ca. 70 mm
GL 150 mm
PG 8



ZAE 174
BA ca. 200 mm
GL 350 mm
PG 13

Hinweis

Der Griff ZAE 174 besitzt eine integrierte LED-Beleuchtung. Für nähere Informationen s.S. 477

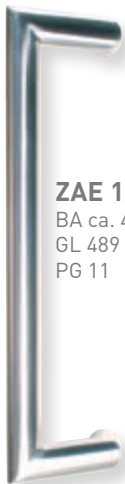

ZAE 114
BA ca. 450 mm
GL 489 mm
PG 11



ZAE 6S 400 mm
BA ca. 200 mm
PG 5



ZAE 6S 600 mm
BA ca. 400 mm
PG 6



ZAE 6S 1200 mm
BA ca. 600 mm
PG 7



ZAE 116
BA variabel
GL 900 mm
PG 10



ZAE 119
BA ca. 350 mm
GL 745 mm
PG 11



ZAE 135
BA ca. 350 mm
GL 570 mm
PG 10



ZAE 48
BA ca. 300 mm
GL 400 mm
PG 7



ZAE 3
BA ca. 230 mm
GL 330 mm
PG 10



ZAE 4
BA ca. 230 mm
GL 310 mm
PG 10



ZAE 115
BA ca. 450 mm
GL 489 mm
PG 11



ZAE 104
BA ca. 350 mm
GL 380 mm
PG 8



ZAE 106
BA ca. 300 mm
GL 450 mm
PG 9



ZAE 134
BA ca. 210 mm
GL 320 mm
PG 11



ZAE 122
Edelstahl / KS
BA ca. 300 mm
GL 390 mm
PG 11



ZRE 1A
PG 3



ZRE 1KA
PG 5



ZRE 7A
PG 3



ZRE 7KA
PG 5

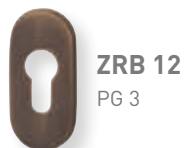

ZRB 12
PG 3



ZAB 35
BA ca. 300 mm
GL 500 mm
PG 11



ZAB 36
BA ca. 210 mm
GL 320 mm
PG 8



ZAB 37
BA ca. 300 mm
GL 500 mm
PG 10



ZAB 38
BA ca. 400 mm
GL 600 mm
PG 10

BRONZE-GRIFFE



ZAB 39
BA ca. 450 mm
GL 489 mm
PG 14



ZAB 40
BA ca. 450 mm
GL 489 mm
PG 14

MESSING-GRIFFE



ZAB 3
BA ca. 230 mm
GL 330 mm
PG 8



ZAB 8
BA ca. 210 mm
GL 295 mm
PG 7



ZRB 2
PG 2



ZAM 22
BA ca. 200 mm
GL 285 mm
PG 4



ZAM 29
BA ca. 230 mm
GL 330 mm
PG 7



ZAM 58
BA ca. 200 mm
GL 290 mm
PG 4



ZAM 70
BA ca. 230 mm
GL 330 mm
PG 8



ZRM 2a
PG 1

KUNSTSTOFF



ZAK 3
BA ca. 70 mm
GL 144 mm
PG 5



ZAK 6
BA ca. 70 mm
GL 198 mm
PG 5



ZAK 8
BA ca. 70 mm
GL 172 mm
PG 5



ZAK 9
BA ca. 70 mm
GL 168 mm
PG 5



ZAK 39
BA ca. 70 mm
GL 160 mm
PG 4



ZRK 1a
PG 3



ZRK 2k
PG 5



ZRK 3a
PG 3



ZRK 4k
PG 5

INFO

Die Kunststoffgriffe ZAK 3, 6, 8, 9 und 39 können in allen RAL-Farben lackiert werden.

Wir setzen auf Nachhaltigkeit.

Der Anspruch an Design und Funktionalität einer Haustürfüllung hat sich in den letzten beiden Jahrzehnten grundlegend geändert.

Haustürfüllungen müssen heute besonders wärmedämmend sein. Mit Wärmeschutzgläsern Ug 1,1 im Standard und **Energiesparpaketen** bis zur **Passivhaustauglichkeit** stellen wir uns diesem Anspruch.

Wir stehen seit über 20 Jahren für **nachhaltige Fertigungsprinzipien**. Der gesamte Produktionsprozess unserer Türfüllungen beruht auf dem Prinzip der progressiven **Abfallvermeidung**.

Wir legen Wert auf sortenreine, **recyclefähige** Abfälle, die dem **Wertstoffkreislauf** wieder zu geführt werden können. Die **ressourcenschonende** und **emissionsfreie** Fertigung ist unsere Verpflichtung gegenüber dem **Klimaschutz**.

Qualität aus Prinzip – **made in germany**

1. Direkt**4 - 17**

D	Direkt 1	4	D	Direkt 8	11
D	Direkt 2	5	D	Direkt 11	12
D	Direkt 3	6	D	Direkt 12	13
D	Direkt 4	7	D	Direkt 13	14
D	Direkt 5	8	D	Direkt 15	15
D	Direkt 6	9	D	Direkt 16	16
D	Direkt 7	10			

2. Effekt**18 - 31**

E	Effekt 1	18	E	Effekt 12	26
E	Effekt 2	19	E	Effekt 13	27
E	Effekt 3	20	E	Effekt 14	28
E	Effekt 5	22	E	Effekt 16	29
E	Effekt 6	23	E	Effekt 17	30
E	Effekt 7	24	E	Effekt 18	31
E	Effekt 11	25			

3. Favorit**32 - 41**

F	Favorit 2	32	F	Favorit 7	37
F	Favorit 3	33	F	Favorit 9	38
F	Favorit 4	34	F	Favorit 10	39
F	Favorit 5	35	F	Favorit 11	40
F	Favorit 6	36	F	Favorit 12	41

4. Garant**42 - 49**

G	Garant 4	42	G	Garant 9	46
G	Garant 5	43	G	Garant 10	47
G	Garant 7	44	G	Garant 12	48
G	Garant 8	45	G	Garant 13	49

5. Geometrix**50 - 51**

G	Geometrix 2	50
G	Geometrix 5	51
G	Geometrix 8	51
G	Geometrix 10	50

6. Highlight**52 - 57**

H	Highlight 1	52	H	Highlight 5	55
H	Highlight 3	53	H	Highlight 6	56
H	Highlight 4	54	H	Highlight 7	57

7. Objekttüren**58 - 63**

A	Aspekt 7	58	D	S07/R	62
B	Budget 1	59	B	S10/R	62
B	Budget 3	60	B	S11/R	62
C	Comfort 3	61	E	S19/R	62
A	AH00/R	63	A	S20/R	63
A	EH00/R	63	A	S21/R	63
A	HH00/R	63	A	S22/R	63
A	RH00/R	63	D	S24/R	62
B	S00/R	62	B	S27/R	62
E	S04/R	62			

8. Zubehör**64 - 69**

Energiesparpakete	64	Dekore	66
Sicherheitspakete	65	Ornamentgläser	67
Farben	66	Flügelgriffe	68-69

Hinweis:

Sowohl gestalterische als auch technische Änderungen sind möglich. Drucktechnisch bedingte Farbabweichungen im Katalog und Irrtümer müssen wir uns vorbehalten. Für Druckfehler in Katalogen und Preislisten übernehmen wir keine Verantwortung.

Die Verwendung unseres Bildmaterials bedarf der vorherigen schriftlichen Zustimmung der dpi türdesign GmbH. Fast alle Modelle in diesem Katalog sind als Geschmacksmuster geschützt.

Die empfohlenen Türmindestmaße sind nur gemittelte Richtmaße, die systemabhängig variieren können. Die abgebildeten PZ-Rosetten müssen nicht dem Lieferstandard des Türherstellers entsprechen. Der Maßstab der abgebildeten Produkte ist nicht verbindlich.

Irrtümer und Druckfehler vorbehalten. Die angegebenen DIN-Richtungen beziehen sich immer auf eine nach innen öffnende Tür.

EINFACH IN
KONTAKT BLEIBEN.

www.germanwindows.de

GERMAN WINDOWS: Ein Athleticos-Unternehmen.

Ihr Händler:

Die angegebenen DIN-Richtungen beziehen sich immer auf eine nach innen öffnende Tür.