

**GERMAN**   
**WINDOWS**



# **FENSTERWELT TRENDWEISEND**

KUNSTSTOFF-FENSTER VON GERMAN WINDOWS



GERMAN  
WINDOW



# UNSERE FENSTERWELT IM ÜBERBLICK

## QUALITÄTSFENSTER AUS KUNSTSTOFF

Sie sind gerade dabei zu renovieren oder Ihr Traumhaus mit Ihrem Architekten bzw. Bauplaner zu entwerfen und stehen aktuell vor der Frage: Welcher Fensterhersteller ist der Beste für Sie und warum sollten Sie ausgerechnet

auf GERMAN WINDOWS setzen? Auf den folgenden Seiten zeigen wir Ihnen, warum wir für Sie die richtige Wahl sind und warum Sie sich für Fenster und Türen unserer Kunststoff-Qualitätsserien entscheiden sollten.

EINFACH EIN STARKER PARTNER	<b>4</b>
QUALITÄTSSERIEN GW 300/400/500	<b>6</b>
SCHIEBETÜRSYSTEME GW HST UND GW PSK	<b>8</b>
EINFACH MEHR ZUSATZAUSWAHL	<b>10</b>
EINFACH MEHR ENERGIE SPAREN	<b>12</b>
EINFACH MEHR SICHERHEIT	<b>18</b>
EINFACH MEHR RUHE GENIESSEN	<b>24</b>
EINFACH MEHR FRISCHLUFT	<b>28</b>
EINFACH MEHR VIELFALT	<b>32</b>
CHECKLISTE FÜR IHR TRAUMFENSTER	<b>42</b>
NOTIZEN	<b>43</b>

# EINFACH EIN STARKER PARTNER

GERMAN WINDOWS – das bedeutet mehr als 37 Jahre Erfahrung im Fenster- und Türenbau. Wir produzieren nicht nur hochwertige Fenster und Türen, sondern suchen mit Ihnen gemeinsam nach Ihrem persönlichen Wunschelement. Mit GERMAN WINDOWS und seinen über 1.700 Fachpartnern haben Sie einen starken Partner an Ihrer Seite.

Produktqualität nach deutschen Qualitätsrichtlinien. Neben zahlreichen Zertifikaten und hausinternen Kontrollen, lassen wir uns zusätzlich von diversen Instituten fremdüberwachen. So stellen wir sicher, dass wir mindestens den aktuellen Standards genügen und diese darüber hinaus übertreffen.

## QUALITÄT MADE IN GERMANY

Da wir in Deutschland fertigen, entsprechen unsere Fenster und Türen den hohen deutschen Qualitätsstandards. GERMAN WINDOWS steht für seine Produktion in Deutschland, sowie für die





# QUALITÄTSSERIEN



Mit Kunststoff-Fenstern von GERMAN WINDOWS werten Sie Ihre Hausfassade einfach auf – von klassischen Altbauten bis hin zu modernen Immobilien. Besonders langlebige Materialien und

pflegeleichte Oberflächen sorgen dafür, dass Sie lange Freude an Ihren Fenstern haben. Ganz nach Ihrem individuellen Geschmack setzen Sie dabei stilvolle Akzente.



## GW 300

### GW 310

Bautiefe: 70 mm

Das System GW 310 kann mit seinen 5-Kammern einen  $U_w$ -Wert von bis zu 0,88 ( $W/m^2K$ ) erzielen. Folgende Optionen sind wählbar:

- / nur als Anschlagdichtung erhältlich
- / flächenversetzt oder halbflächenversetzt
- / schmalere Farbauswahl (s. S. 37)

## GW 400

### GW 410

Bautiefe: 76 mm

Mit seinen 5 bis 6 Kammern je nach Variante ist bei dem System GW 410 ein  $U_w$ -Wert von bis zu 0,82 ( $W/m^2K$ ) realisierbar. Folgende Optionen sind wählbar:

- / als Anschlag- oder Mitteldichtung
- / flächenversetzt



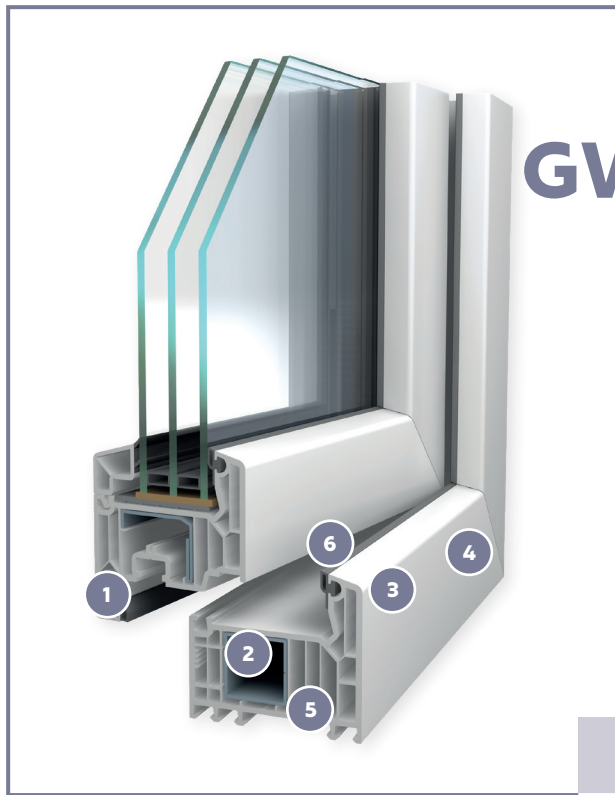

## GW 500

### GW 510

Bautiefe: 82 mm

Das System GW 510 überzeugt mit seiner maximalen Anzahl von 7 Kammern und kann somit einen  $U_w$ -Wert von bis zu 0,79 ( $W/m^2K$ ) erreichen.

Folgende Optionen sind wählbar:

- / als Anschlag- oder Mitteldichtung
- / flächenversetzt oder halbflächenversetzt

## GW 500

### GW 550 MIT ALUMINIUMSCHALE

Bautiefe: 82 mm

Das System GW 550 besitzt neben seinen 7 Kammern eine witterungsresistente Aluminiumschale an der Außenseite. Hier kann ein  $U_w$ -Wert von bis zu 0,79 ( $W/m^2K$ ) erreicht werden.

Folgende Optionen sind wählbar:

- / als Anschlag- oder Mitteldichtung
- / halbflächenversetzt



1 Qualitätsdichtung  
2 Metallverstärkung  
3 Kontur

4 Kunststoff-Profil  
5 Kammern  
6 Anschlagdichtung





# SCHIEBETÜREN



Unsere Schiebetürsysteme eröffnen Ihnen ein einzigartiges Erlebnis. Durch den grenzenlosen Weitblick wird die Natur zu einem genussreichen Teil Ihres Tagesablaufs – und in Ihren lichtdurch-

fluteten Räumen spüren Sie jeden Tag den Luxus von echter Lebensqualität. Wählen Sie aus einer Vielzahl von Öffnungsvarianten und erschaffen Sie Ihre ganz persönliche Wohlfühlatmosphäre!

## GW HST



**GW 310 HST | GW 510 HST | GW 550 HST |  
GW 600 HST**

Bautiefen: 70 mm | 82 mm | 82 mm | 85 mm

Unsere Hebe-Schiebe-Tür mit besonders flacher Bodenschwelle ermöglicht einen nahezu eben-erdigen Übergang nach draußen und bietet somit optimale Barrierefreiheit. Auf Wunsch bieten wir eine integrierte Spaltlüftung (ausgenommen GW 600 HST) an, die Sie gegen unerwünschte Insekten im Haus schützt.

## GW PSK

**GW 310 PSK | GW 410 PSK | GW 510 PSK |  
GW 550 PSK**

Bautiefen: 70 mm | 76 mm | 82 mm | 82 mm

Unsere Parallel-Schiebe-Kipp-Tür bildet mit ihrem schlanken Rahmen eine perfekte Einheit mit dem Design Ihrer Fenster. Sie kann sowohl nur gekippt als auch komplett aufgeschoben werden. Für einen einzigartigen Komfort ist es auf Wunsch möglich, einen Softeinzug zu integrieren. Sprechen Sie einfach Ihren Fachhändler an!





# EINFACH MEHR ZUSATZAUSWAHL



EINFACH MEHR  
ENERGIE SPAREN



EINFACH MEHR  
SICHERHEIT



EINFACH MEHR  
RUHE GENIESSEN



EINFACH MEHR  
FRISCHLUFT



EINFACH MEHR  
VIELFALT

Bereits in der Grundausstattung bieten Ihnen all unsere Produkte erstklassige Dämmwerte – und durch einen erhöhten Materialeinsatz im Profil sind die Ergebnisse in den Bereichen Schall- und Einbruchschutz ebenfalls vielversprechend.

Nachdem Sie vorab Ihre Qualitätsserie als Basiselement ausgesucht haben, können Sie nun nachfolgend aus mehreren Zusatzkomponenten wählen, um Ihr finales Traum-Fenster zu verwirklichen: Sie wünschen mehr Sicherheit oder einen besonderen Schallschutz?

Ausgefallene Design-Elemente sind Ihnen wichtig? Mit unserem Einfach-Prinzip kombinieren Sie alle Details rund um Ihre Fenster in wenigen Schritten einfach selbst, damit diese am Ende exakt Ihren persönlichen Vorstellungen entsprechen.

Als Hilfestellung steht Ihnen unser Fenster-Check zur Verfügung, welchen Sie gemeinsam mit Ihrem Fachhändler bearbeiten können. Diesen finden Sie sowohl am Ende des Prospekts (S. 42) als auch im Service-Bereich auf unserer Website [www.germanwindows.de](http://www.germanwindows.de).

# EINFACH MEHR ENERGIE SPAREN

WÄRMEDÄMMUNG



Steigende Energiekosten stellen eine zunehmende Belastung für viele Haushalte dar. In einem Privathaus verschlingt die Heizung im Schnitt bis zu 75 % der Energie. Bis zu 40 % der Wärmeverluste entstehen durch veraltete Fenster. Hier eröffnen sich enorme Einsparpotenziale. Denn unsere Fenster von GERMANWINDOWS bie-

ten Profile mit moderner Mehrkammerntechnologie und halten die Wärme zuverlässig im Haus. Außerdem lassen sich mit großen Fensterflächen Tageslicht und Sonnenwärme besser nutzen. Dies verbessert das Wohnklima, spart kostbare Energie und reduziert den CO<sub>2</sub>-Ausstoß.







# EINSPARPOTENZIAL

Neue Fenster von GERMAN WINDOWS helfen, Energieverluste zu minimieren und machen sich so schnell bezahlt: Ihre Heizkosten sinken deutlich (Beispiel 1). Davon profitiert durch weniger Heizungsemissionen auch die Umwelt – und das Wohnklima in Ihren vier Wänden verbessert sich.

Durch veraltete Fenster geht wertvolle Wärmeenergie verloren, da an keiner anderen Stelle der Gebäudehülle warme Raumluft und kalte Außenluft so nah beieinander liegen wie an den Fenstern (Beispiel 2).

## BEISPIEL 1

Einfamilienhaus (90er-Jahre), 32 m<sup>2</sup> Fensterfläche

Das Einsparpotenzial kann bis zu 450 €\* jährlich betragen. Die Einsparungshöhe hängt von vielen Faktoren und dem eigenen Nutzerverhalten ab.

## BEISPIEL 2

Einfamilienhaus, 525 m<sup>2</sup> Gebäudehüllfläche

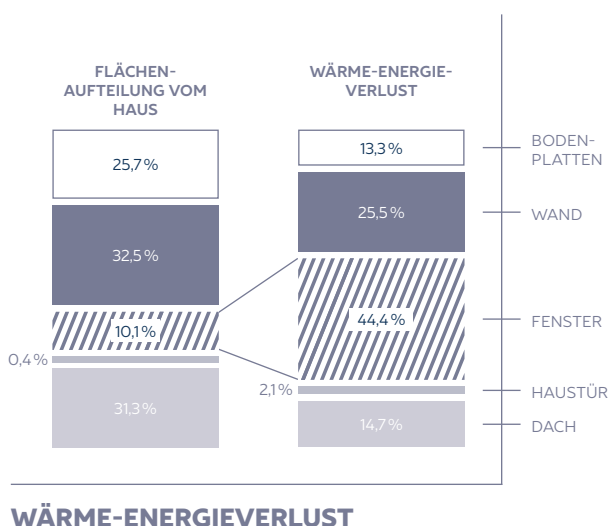
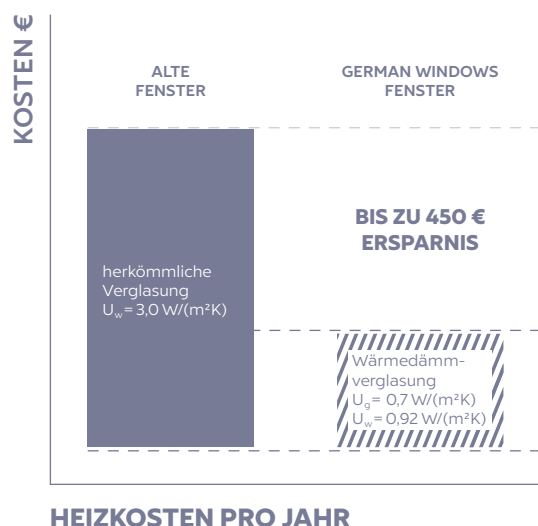

\*Quelle VEKA Energiesparrechner  
Berechnungsgrundlage: Heizöl 0,60 € / Liter

# ENEV

Die **Energieeinsparverordnung (EnEV)** schreibt vor, dass Neubauten sowie bestehende Gebäude einen bestimmten Energiebedarfswert nicht überschreiten dürfen und der CO<sub>2</sub>-Ausstoß deutlich reduziert werden muss. Diese Auflagen sind durch unsere Fenster leichter zu erfüllen, da sie für einen besonders niedrigen U<sub>w</sub>-Wert sorgen.

Dieser U<sub>w</sub>-Wert ist u.a. entscheidend für die Bewilligung von staatlichen Förderungen (z.B. KfW). Außerdem wird für Wohngebäude, die vermietet oder verkauft werden sollen, ein Energieausweis benötigt, der die Verbraucher objektiv über den Energiebedarf informiert und Energieeinsparpotenziale aufzeigt.







# WÄRMEDÄMMUNG

Unsere Fenster mit ihren hochdämmenden Profilen und der Wärmeschutzverglasung isolieren durch ein ausgeklügeltes Luftkammersystem mittlerweile ähnlich gut wie massive Wände. Die Dichtungssysteme schützen wirkungsvoll vor

Feuchtigkeit und Zugluft. Unsere moderne Fenstertechnik sorgt demnach bei niedrigeren Heizkosten für mehr Behaglichkeit und Wohnkomfort in Ihrem Zuhause.

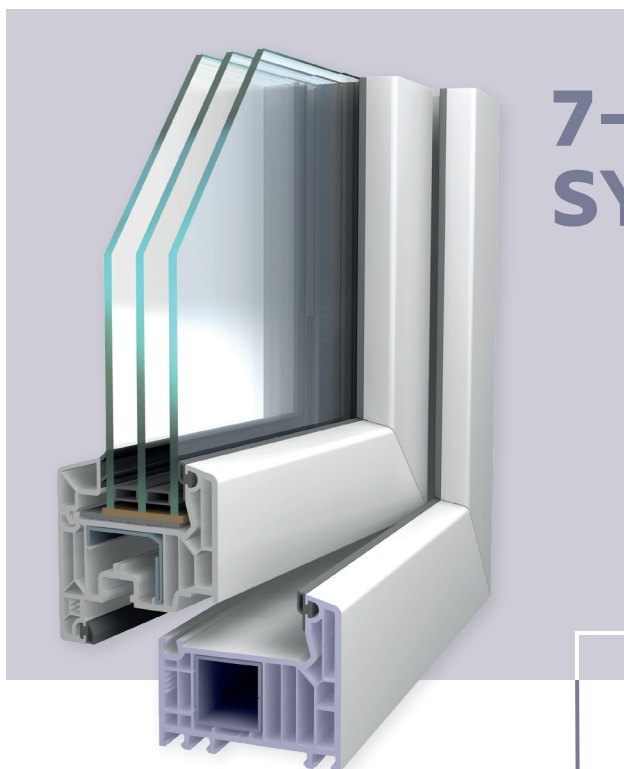

## 7-KAMMER-SYSTEM

**PROFIL MIT MEHRKAMMERN**  
(am Beispiel von GW 510)

Die Anzahl der Kammern ist abhängig von der gewählten Bautiefe. Wir können bei einer Bautiefe von 82 mm eine maximale Anzahl von 7 Kammern für Sie fertigen.

## VERGLASUNG

**2-FACH- ODER 3-FACH-VERGLASUNG**  
(am Beispiel von GW 310 und GW 510)

Unsere modernen Energiesparfenster aus Kunststoff in Verbindung mit beschichtetem Wärmeisoliervglas mit 2-fach oder 3-fach-Verglasung isolieren etwa sechsmal besser als veraltete Fenster mit Einfachverglasung, bei denen folglich viel Wärmeenergie verschwendet wird. Neben optimalen Dämmwerten bietet unser Isolierglas auch im Bereich Schallschutz, und unser spezielles Sicherheitsisolierglas im Bereich Sicherheit, weitere Vorteile.



# EINFACH MEHR SICHERHEIT

EINBRUCHSCHUTZ



Zwar ist die Zahl der Wohnungseinbrüche in Deutschland seit Jahren rückläufig, doch noch immer gelingt es vielen Einbrechern durch ungesicherte Fenster viel zu leicht in Häuser und Wohnungen einzudringen. Hinzu kommt, dass es bislang keine gesetzlichen Vorgaben gibt, Fenster und Türen mit entsprechenden Sicherheitsvorrichtungen zu versehen.

GERMAN WINDOWS bietet Ihnen hier jedoch verschiedene Sicherheitsstufen, aus denen Sie wählen können, um Ihr Zuhause einbruchssicherer zu machen. Welcher Einbruchschutz für Sie am besten ist, hängt ganz von Ihren individuellen Wünschen und Bedürfnissen und der entsprechenden Wohnlage Ihres Hauses ab.



# EINBRUCHSCHUTZ

Mit unseren Fenstern erzielen Sie ganz einfach maximale Sicherheit ohne Kompromisse – zum Beispiel mit mehrfachen Pilzkopfverriegelungen oder einem effektiven Anbohrschutz, damit Ein-

brecher Ihre Fenster nicht aufhebeln können. Zusätzlich richten wir auch gern Kontaktpunkte in Ihren Fenstern und Türen ein, die Sie an eine Alarmanlage anbinden können.

## ZUBEHÖR



### SICHERHEITS- BESCHLÄGE

Der beste Schutz gegen das Aufhebeln von Fenstern sind Sicherheitsbeschläge mit Pilzkopfverriegelung. Die Wirkungsweise: Bei geschlossenem Fenster sorgen die Pilzkopfbolzen für eine feste und sichere Verbindung mit dem Sicherheitsschließstück.

### OLIVE (ABSCHLIESSBAR)



Unsere abschließbare Olive sorgt dafür, dass der Einbrecher die innenliegende und abgeschlossene Olive nicht durch einen benachbarten, gekippten Flügel öffnen kann. Zusätzlich dient die abgeschlossene Olive dazu, dass Ihre Kinder die Fenster nicht öffnen können.

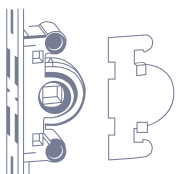

### ANBOHRSCHUTZ

Damit die Oliven nicht von außen an- oder aufgebohrt werden können, wird die Befestigung des Griffs zusätzlich mit einem Anbohrschutz abgedeckt.

### SICHERHEITS- ISOLIERGLAS

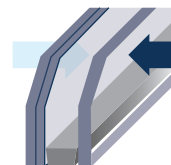

Unser spezielles Sicherheitsisolierglas überzeugt nicht nur durch erstklassige Dämmwerte, die (stabilen) Scheiben lassen sich auch nicht ohne weiteres einschlagen und halten Eindringlinge so wirkungsvoll fern.





2

1

1

1

1

1



# SICHERHEITSTUFEN

Unsere verschiedenen Sicherheitsstufen richten sich nach dem jeweilig zu schützenden Bereich Ihres Hauses.

Dabei unterscheiden wir zwischen vier Schutzklassen: S1, S2, S3 und die geprüfte Sicherheitsstufe RC2. Mit ihren bis zu 14 Pilzkopfverriegelungen eignen sich die Sicherheitsstufen S3 und RC2 vor

allem für Fenster und Türen im Erd- und Kellergeschoss, die besonders vor Einbrüchen geschützt werden sollten (s. Abbildung links). S1 und S2 sind besonders für Ober- oder Dachgeschosse geeignet. Wenn Sie eine erhöhte Sicherheit wünschen, empfiehlt sich mindestens die Schutzklasse S2 zu wählen.

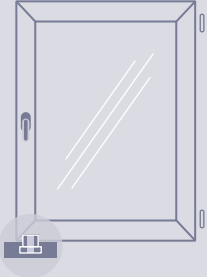
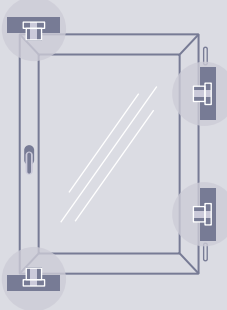
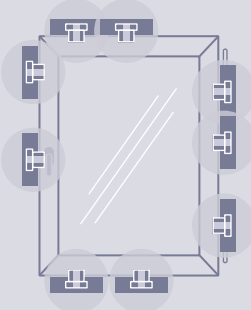
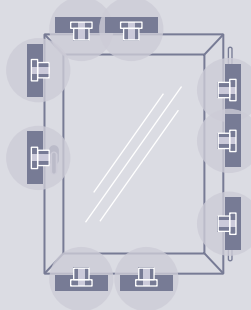
S1	S2	S3	RC2 / RC2N*
Standard-sicherheit	erhöhte Sicherheit	optimale Sicherheit	geprüfte Sicherheit
			
eine Pilzkopfverriegelung mit Sicherheitsschließblech	vier Pilzkopfverriegelungen mit Sicherheitsschließblech	bis zu 14 Pilzkopfverriegelungen mit Sicherheitsschließblech	bis zu 14 Pilzkopfverriegelungen mit Sicherheitsschließblech
<b>optional</b> Druckknopf-Olive oder abschließbare Olive Sicherheitsglas	<b>optional</b> Druckknopf-Olive oder abschließbare Olive Sicherheitsglas	<b>optional</b> Druckknopf-Olive oder abschließbare Olive Sicherheitsglas	<b>vorgeschrieben</b> abschließbare, geprüfte Olive und Anbohrschutz P4A Sicherheitsglas* verklebte Glasleisten

\* bei der Sicherheitsstufe RC2N ist die Verglasung frei wählbar



## Bildinformationen

- 1 besonders schützenswerteste Bereiche (S3 und RC2)
- 2 schwer zugängliche Bereiche (S1 oder S2)

# EINFACH MEHR RUHE GENIESSEN

SCHALLSCHUTZ



Wir alle kennen das: Nach einem stressigen Arbeitstag wollen wir einfach nur noch Zuhause entspannen. Das ist – dank GERMAN WINDOWS-Fenstern mit hohen Schallschutzklassen – selbst in Ihrem Zuhause an einer vielbefahrenen Straße, an Bahngleisen oder in der Nähe eines Flughafens möglich. Unser innovatives Mehrkammernsystem sorgt mit seinen luftgefüllten Kam-

mern dafür, dass Lärm zuverlässig ausgesperrt wird. So genießen Sie zu jeder Tages- und Nachtzeit Ihre Ruhe, selbst wenn es draußen mal lauter und hektischer zugeht. Gerne realisieren wir für Sie besonders hohe Schallschutzklassen nach Ihren individuellen Wünschen oder Vorgaben des Bauplaners bzw. Bauamtes.

















# SCHALLSCHUTZKLASSEN

Die verschiedenen Schallschutzklassen richten sich nach der jeweiligen Lärmbelastung und sind vom Verkehrsaufkommen an Ihrem Wohnort ab-

hängig. Zusätzlich gilt es zu beachten, wie weit das Haus von der Lärmquelle (etwa einer Hauptverkehrsstraße) entfernt ist.

SCHALLSCHUTZ- KLASSE	LÄRMPEGEL	VERKEHRS- DICHTe	ENTFERNUNG DES HAUSES	BEWERTETES DÄMMMASS
<b>1</b>	<b>0</b> 50 dB	 Wohnstraße 10 – 50 kfz/h	 < 35 m	25 – 29 dB
<b>2</b>	<b>1</b> 51 – 55 dB	 Wohnstraße 10 – 50 kfz/h	 25 – 35 m	30 – 34 dB
<b>3</b>	<b>2</b> 56 – 60 dB	 Wohnstraße 50 – 200 kfz/h	 25 – 35 m	35 – 39 dB
<b>4</b>	<b>3</b> 61 – 65 dB	 Hauptstraße 1000 – 3000 kfz/h	 100 – 300 m	40 – 44 dB

## LÄRMDÄMMUNG

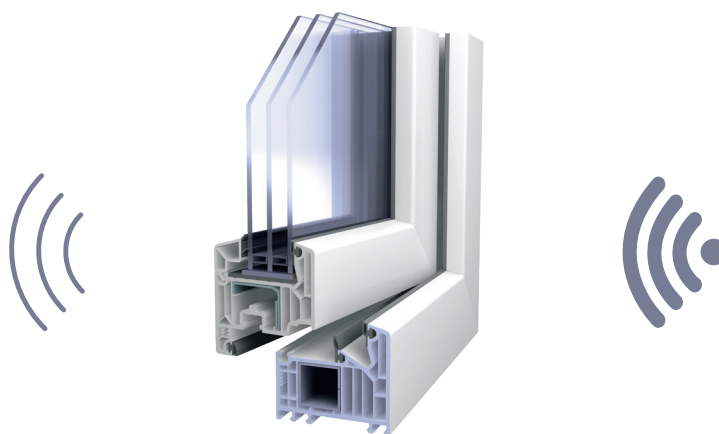

Wie auch bei der **Wärmedämmung** bietet unser Mehrkammersystem und die Verglasung Vorteile für optimalen **Schallschutz**.

# EINFACH MEHR FRISCHLUFT

LÜFTUNG



Drei- bis viermal am Tag Stoßlüften – das ist die Empfehlung vieler Energie-Experten. Doch wie soll das funktionieren, wenn Sie täglich acht Stunden oder mehr arbeiten und somit nicht Zuhause sind? Die Lösung: GERMAN WINDOWS-Fenster mit sogenannten Falzlüftern. Die Falzlüfter mit manuellen oder automatischen Luftdurchlässen sorgen auch ohne Lüften für ein angenehmes Raum-

klima und beugen so wirksam Schimmelbildung und schlechte Luft vor.

Häufig fällt in diesem Zusammenhang auch der Begriff „Lüftungskonzept“. Da solch ein Lüftungskonzept als ganzheitliche Maßnahme für Ihren Neubau oder die Sanierung Ihres Altbaus betrachtet werden sollte, ist dieses von Ihrem Architekten oder Bauplaner zu erstellen.



# LÜFTUNGSSYSTEME

Lüftungssysteme von GERMAN WINDOWS sorgen auch dann für frische Luft, wenn Sie nicht Zuhause sind – und das ohne Energieverlust wie beim Stoßlüften. Sie wünschen optimale Raumluftqualität bei gleichzeitig hohem Schallschutz?

Oder selbst im Winter eine permanente Frischluftzufuhr ohne frieren zu müssen? Wählen Sie einfach aus unseren drei Falzlüftern das Zuluftelement aus, das am besten zu Ihren Bedürfnissen passt.

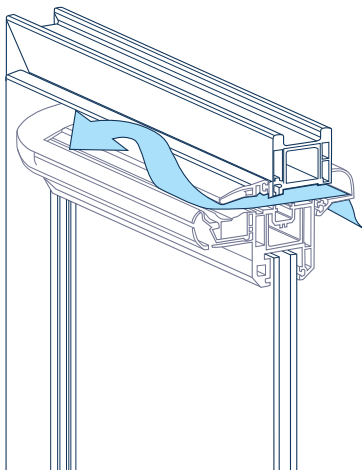

## LÜFTER ZFH 5-35

**FEUCHTGEFÜHRTES ZULUFTELEMENT**  
für den Fenstereinbau

Durch sein modernes Design lässt sich der ZFH 5-35 perfekt am Blendrahmen des Fensters integrieren. Mit dem Öffnungs- und Verschlusshebel sind drei Öffnungspositionen möglich: minimum (Grundlüftung), automatisch (Feuchteregelung) oder maximum.

## LÜFTER ZFH 40

**FEUCHTEGEFÜHRTES ZULUFTELEMENT**  
für Fenster

Der ZFH 40 eignet sich besonders für Räume, die eines erhöhten Schallschutzes bedürfen und sorgt gleichzeitig dafür, dass die Luft permanent ausgetauscht wird. Durch den manuellen Verschlusshebel können Sie den Lüfter jederzeit selbst schließen.

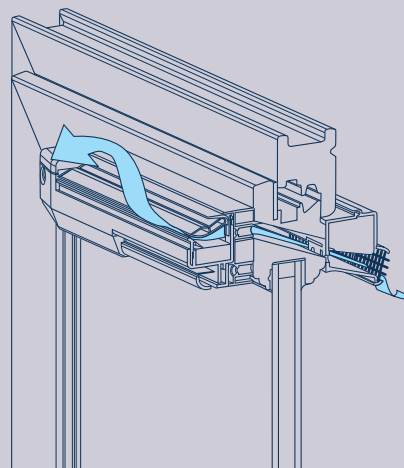



# FALZLÜFTER ARIMEO CLASSIC S



Abb. zeigt einen Flügel bei geöffnetem Fenster



- 1 geöffnete Klappen bei normalem Winddruck
- 2 geschlossene Klappen bei hohem Winddruck

## SELBSTREGELNDER FALZLÜFTER

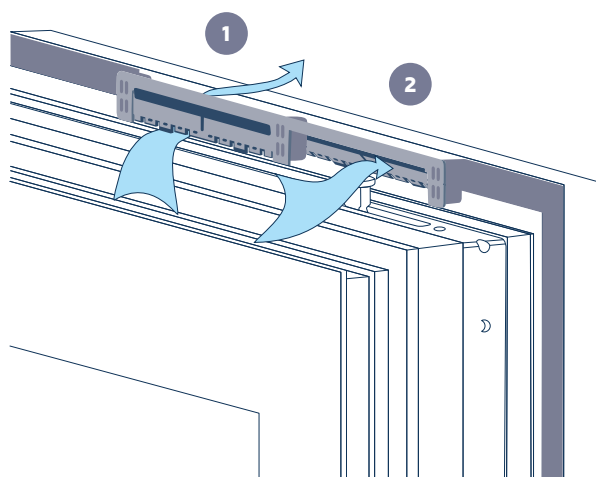
für den Einbau im Fensterflügel

Der arimeo classic S besteht aus zwei Regelungsclappen, die sich beim entsprechenden Winddruck *gleichzeitig* öffnen bzw. schließen und so den Luftstrom regulieren. Die Abbildung links veranschaulicht nur die beiden möglichen Klappzustände.

Der Falzlüfter ist für Anschlag- und Mitteldichtungsfenster in verschiedenen Einbauvarianten möglich und gewährleistet den Luftaustausch bei geschlossenem Fenster.

Er kann sowohl als Querlüftung, als reines Zuluftelement in Kombination mit Abluftventilatoren oder auch als Verbrennungsluftzufuhr für raumluftabhängige Kamine und Kaminöfen eingesetzt werden.

## DIN 1946-6

Die DIN 1946-6 schafft Regeln für die Belüftung von Wohngebäuden (Neubauten und Sanierungen) und legt Grenzwerte sowie Berechnungsmethoden für den notwendigen Luftaustausch fest und fordert zusätzlich ein Lüftungskonzept. Das Lüftungskonzept ist von Ihrem Architekten

bzw. Bauplaner zu erstellen und sollte unbedingt als ganzheitliche Maßnahme im Neubau oder der Renovierung gesehen werden. Darunter fallen nicht nur Fensterlüfter, sondern unter anderem auch Wandlüfter, die nicht in das Gewerk des Fensterproduzenten fallen.

# EINFACH MEHR VIELFALT

DESIGN



„Fenster sind die Seele des Hauses und unterstreichen seinen individuellen Charakter.“

Dieses Zitat einer unserer Kunden unterstreicht eindrucksvoll, wie wichtig das richtige Design der Fenster ist. Gerade mit Ihrer ganz eigenen Farbauswahl setzen Sie persönliche Design-Statements. Wählen Sie bei uns nicht

nur zwischen den herkömmlichen Weiß- und Brauntönen, sondern aus über 40 Farben und Dekoren aus.

Auch mit der passenden Fensterform setzen Sie Ihre ganz eigenen Highlights. Von klassischen Rechteckfenstern über Dreiecksfenster bis hin zu eleganten Architektur-Ideen mit formschönen Bogenfenstern.





# FENSTERFORMEN



Ob klassisch rechteckig oder doch kunstvoll zu einem Bogen geschwungen: Ihrer Fantasie ist bei der Auswahl der passenden Fensterform nahezu keine Grenze gesetzt. Denn die Wahl der Fensterform prägt sowohl den Gesamteindruck eines Hauses als auch den Charakter der Wohnräume. So schaffen große Fenster eine helle, freundliche Atmosphäre, währenddessen kleinere Fenster

eher den gemütlichen Charakter eines Raumes unterstreichen.

Zusätzlich lässt sich durch Sprossenfenster der Baustil fortführen oder sie verleihen der Fassade einen ganz neuen, attraktiven Charakter. Hier gilt jedoch, dass sich durch den Einsatz von Sprossen die  $U_w$ -Werte verschlechtern.

# SPROSSEN

## INNEN- LIEGEND

Die innenliegenden Sprossen sind die ideale Lösung für maximalen Reinigungskomfort.

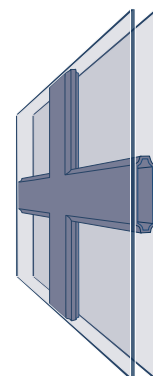

## AUFGESETZT

Die aufgesetzten Sprossen mit innenliegenden Abstandshaltern sind die kostengünstige Variante in klassischer Optik.

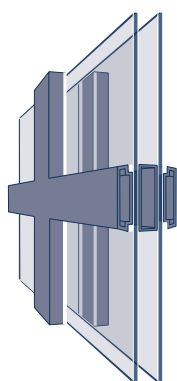

## GLAS- TEILEND

Die glasteilenden Sprossen sind die exklusive Konstruktion für höchste Ansprüche.

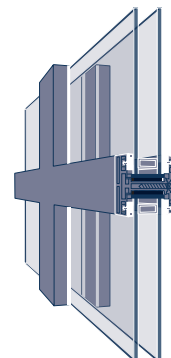







# FARBAUSWAHL

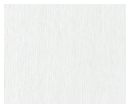

Weiß\*  
RAL 9010

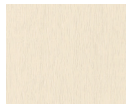

Cremeweiß\*  
RAL 9001



Papyrusweiß\*  
RAL 9018



Lichtgrau\*  
RAL 7035



Achatgrau\*  
RAL 7038



Silbergrau  
RAL 7001



Silbergrau  
glatt  
RAL 7001



Basaltgrau  
RAL 7012



Basaltgrau  
glatt\*  
RAL 7012



Quarzgrau\*  
RAL 7039



Schiefergrau\*  
RAL 7015



Schiefergrau  
glatt\*  
RAL 7015

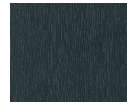

Anthrazitgrau  
RAL 7016



Anthrazitgrau  
seidenglatt  
RAL 7016



Stahlblau\*  
RAL 5011



Brilliantblau\*  
RAL 900



Kobaltblau\*  
RAL 5013



Blaugrün\*  
RAL 6004



Moosgrün\*  
RAL 6005



Tannengrün\*  
RAL 6009



Smaragd-  
grün\*  
RAL 6001



Zinkgelb\*  
RAL 1018



Karminrot\*  
RAL 3002



Rubinrot\*  
RAL 3003



Braunrot\*  
RAL 3011



Weinrot\*  
RAL 3005



Oregon III\*



Eiche hell\*



Bergkiefer\*



Winchester\*



Streifen-  
douglasie\*



Golden oak

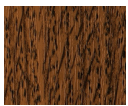

Eiche  
rustikal\*



Nussbaum



Siena rosso\*



Siena noce\*

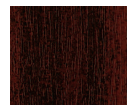

Mahagoni

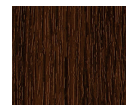

Mooreiche



Braun



Schwarz-  
braun

# SPECTRAL

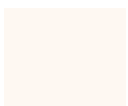

Weiß  
ultramatt\*

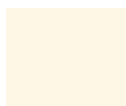

Reinweiß  
ultramatt\*



Fenstergrau  
ultramatt\*



Umbra  
ultramatt\*



Anthrazitgrau  
ultramatt\*



Stahlblau  
ultramatt\*



Weinrot  
ultramatt\*



Sepiabraun  
ultramatt\*



Tannengrün  
ultramatt\*

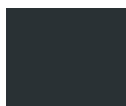

Monumenten-  
grün  
ultramatt\*



Graphit-  
schwarz  
ultramatt\*

**Spectral-Oberfläche**  
/ matte Optik  
/ samtige Haptik



/ \*nicht lieferbar für GW 300  
/ weitere Farben und Sonderfarben auf Anfrage  
/ Originaltöne können vom Druck abweichen

# ORNAMENTGLAS

Bei GERMAN WINDOWS stehen Ihnen die unterschiedlichsten Glasarten zur Verfügung. Wie wäre es beispielsweise mit einem unserer Ornamentgläser? Egal, ob Sie besondere Akzente setzen oder sich vor unerwünschten Blicken von draußen im Bad oder im Hausflur schützen wollen. Durch

die breite Designauswahl können unsere Ornamentgläser jedem Stil gerecht werden. Wählen Sie einfach Ihr bevorzugtes Ornamentglas, das sich harmonisch in das Gesamtbild Ihres Hauses integriert und fühlen Sie sich rundum wohl.

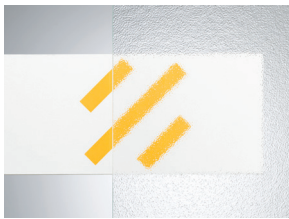

ORNAMENT 504



NIAGARA

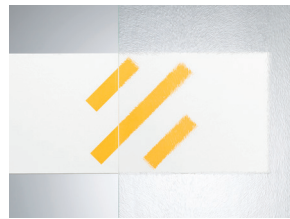

CHINCHILLA



KATHEDRAL

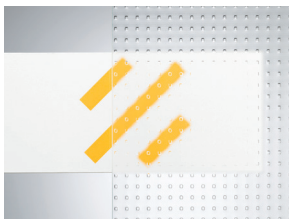

MASTERCARRE



MASTERPOINT



MASTERLINE



SATINATO



GOTHIC



SILVIT



PAVE



UADI



ORNAMENT 187



ORNAMENT 523



ORNAMENT 528









# OLIVEN

Ob unterstreichend zum Stil des Fensters oder als starker Kontrast dazu: Mit unseren Griffoliven in den Farben weiß über silbern bis hin zu braun setzen Sie kleine Highlights an Ihren Fenstern.

Je nach Anspruch an den Einbruchschutz können Sie zusätzlich zwischen Druckknopf- und abschließbaren Oliven auswählen, die zusätzlich auch als Kindersicherung dienen.

1



2



3



- 1 Standard-Oliven
- 2 Druckknopf-Oliven
- 3 abschließbare Oliven

# IHR TRAUM-FENSTER

## ALLGEMEIN

Bauen Sie im:  Altbau  Neubau

Möchten Sie Fördermittel nutzen?  
(z.B. von der KfW-Förderung)  Ja  Nein

Bestehen besondere Anforderungen  
von Ihrem Planer, Ihrem Architekten  
oder dem Bauamt?  
(z.B. Vorgabe dB-Wert)  Ja, ...  Nein

## SICHERHEIT

Wie wichtig ist Ihnen Sicherheit bzw.  
Einbruchschutz?  sehr  
wichtig  wichtig  unwichtig

Möchten Sie jetzt oder in der Zukunft  
eine Alarmanlage installieren?  Ja  Nein  ungewiss

Zum Schutz der Kleinen ist Ihnen eine  
Kindersicherung:  sehr  
wichtig  wichtig  unwichtig

## SCHALLSCHUTZ

Welchen Schallschutz sollen Ihre  
Fenster für optimale Ruhe erfüllen?  hoher  
Lärmpegel  mittlerer  
Lärmpegel  niedriger  
Lärmpegel

## KOMFORT

Große Fensteröffnungen zur Terrasse  
oder in den Garten sind Ihnen:  sehr  
wichtig  wichtig  unwichtig

Wie wichtig ist Ihnen Barrierefreiheit?  
(z.B. keine Stolperkanten)  sehr  
wichtig  wichtig  unwichtig

Auf was möchten Sie bei der  
Beschattung nicht verzichten?  Rolladen  Raffstore-  
anlagen  Sonnen-  
schutzglas  keine  
Angabe

Wie wichtig ist Ihnen Automation?  
(z.B. elektronische Rolladen)  sehr  
wichtig  wichtig  unwichtig

## DESIGN

Für welche Ausstattungen  
interessieren Sie sich?  Fenster  
in Farbe  Ornament-  
glas  Formen &  
Sprossen  Griffe

Ihr persönlicher Berater: \_\_\_\_\_

---

# IHRE NOTIZEN

---

---

---

---

---

---

---

---

---

---

---

---

---

---

---

---

---

---

---

---

---

---

---

---

# GERMAN WINDOWS

Entdecken Sie unsere gesamte Produktpalette.  
[www.germanwindows.de](http://www.germanwindows.de)