

TÜRENWELT

HAUSTÜREN VON GERMAN WINDOWS



OBUK[®]
HAUSTÜREN ZUM LEBEN

**SO WIE
DU BIST,
SO SIND AUCH
DEINE GEBÄUDE.**

LOUIS SULLIVAN

Mit jeder Entscheidung im Prozess der Bauplanung oder Renovierung wird ein Statement gesetzt:
Wer bin ich? Was ist mir wichtig? Und wie sollen mich andere sehen?
Ein Haus und dessen Architektur spiegeln die Persönlichkeit Ihrer Bewohner wider
und haben einen großen Einfluss auf die entsprechende Wahl der Haustür.
Wir möchten Ihnen diese Entscheidung leichter machen und zeigen unsere Haustürmodelle
in den gängigen Architekturwelten, um Ihnen Sicherheit zu geben.

WIE GEMACHT FÜR IHR ZUHAUSE





MODERNE ARCHITEKTUR

Die moderne Architektur nimmt einen immer größer werdenden Anteil aller Neubauten ein. Sie ist charakterisiert durch gerade Linienführung, helle Wandfarben und Bauen im rechten Winkel.

Es wird auf geschwungene Formen verzichtet, im Vordergrund steht eine puristische und klare Optik.

KUBUS

Diese Kategorie ist abgeleitet aus dem lateinischen cubus für „Würfel“ und hat sich als Sammelbegriff für Häuser mit Flachdach und einer kompakten Grundform durchgesetzt. Ein Kubushaus ist geradlinig und schnörkellos.

STADTVILLA

Die Häuser in dieser Kategorie sind großzügig ausgelegt, meist zweigeschossig und oft mit sogenannten Walmdächern ausgestattet. Stadtvillen sind elegant, besonders und zeitlos.

BUNGALOW

Praktisch und barrierearm. Das Leben auf einer Ebene zeichnet die Häuser in dieser Kategorie aus. Der Bungalow erfährt die letzten Jahre ein regelrechtes Revival.

EIN- UND ZWEIFAMILIENHÄUSER

Die wohl häufigste Form eines Wohnhauses und die Kategorie mit der größten Vielfalt: ob Reihenhaus, Doppelhaus oder Mehrfamilienhaus. Merkmale sind eine moderne Anmutung und ein spitzes Dach.

KUBUS

12 → 67



STADTVILLA

68 → 99



BUNGALOW

100 → 117



EIN- / ZWEIFAMILIENHAUS

118 → 159



Wie möchten Sie wohnen?

Diese Frage haben Sie sich gestellt, als Sie Ihr Haus geplant, ausgesucht oder gekauft haben. Wie viel Platz wird benötigt, welche Form soll das Haus haben, wähle ich ein Flachdach, Walmdach oder Spitzdach? Und am Ende all dieser Überlegungen stand der Entwurf Ihres ganz individuellen Traumhauses. Genau auf Ihre Bedürfnisse, Vorlieben und Möglichkeiten angepasst. Die Wahl der richtigen Haustür rundet nun diese Überlegungen ab. Zur besseren Orientierung zeigen wir alle Haustürmodelle in den gängigen Architekturwelten.

TRADITIONELLE ARCHITEKTUR

In der klassischen, traditionellen Architektur steckt viel Liebe im Detail und reichlich Platz für die Familie. Giebel, Sprossenfenster oder Erker zeichnen diese Häuser aus. Die gelungene Mischung aus klassischen und modernen Stilelementen verleiht ihnen eine besonders einladende Anmutung.

LANDHAUS

Unter der Kategorie Landhaus finden Sie die klassischen Dreigiebelhäuser genauso wie moderne Schwedenhäuser. Diese Häuser machen immer eine gute Figur und kommen nie aus der Mode.

EIN- UND ZWEIFAMILIENHÄUSER

In dieser Architekturkategorie wird auf bewährte Konzepte im Hausbau zurückgegriffen. So finden Sie hier oft Satteldächer sowie die klassischen Klinkerfassaden.

LANDHAUS

160 → 187



EIN- UND ZWEIFAMILIENHAUS

188 → 201



OB NEUBAU ODER RENOVIERUNG,
WIR MACHEN IDEEN SICHTBAR.



INDEX

MODERNE ARCHITEKTUR	12 – 159
KUBUS	12 - 67
STADTVILLA	68 - 99
BUNGALOW	100 - 117
EIN- UND ZWEIFAMILIENHAUS	118 - 159
TRADITIONELLE ARCHITEKTUR	160 – 201
LANDHAUS	160 - 187
EIN- UND ZWEIFAMILIENHAUS	188 - 201
TECHNIK	202 – 211
ZUBEHÖR	212 – 223
MODELLÜBERSICHT	224 – 235
INDEX / IMPRESSUM	236 – 237

WERDEN SIE IHR EIGENER HAUSTÜRENDESIGNER

Bei uns haben Sie die Wahl zwischen vielen verschiedenen Haustürmodellen, die wir Ihnen zur besseren Orientierung in den gängigen Architekturwelten zeigen. Siehe Seite 6-7.

Mit Sorgfalt haben unsere hauseigenen Designer die einzelnen Ausstattungsmerkmale wie Gläser, Farben und Griffe festgelegt und hier als Empfehlung abgebildet. Doch jeder Mensch, jedes Haus und damit auch jede Tür ist einzigartig.

Werden Sie Ihr eigener Haustürendesigner und planen Sie Ihre Traumhaustür in 5 Schritten. Individuell und nach Maß gefertigt, wärme gedämmt und einbruchssicher.

Mit allen Eigenschaften ausgestattet, die eine hochwertige Haustür ausmachen.

IN 5 SCHRITTEN ZUR TRAUMHAUSTÜR.

1



ARCHITEKTURWELT WÄHLEN.
—> SEITE 06 - 07

2



HAUSTÜR AUSSUCHEN.
—> SEITE 12 - 201

3



FARBE ODER DEKOROBERFLÄCHE FINDEN.
—> SEITE 204 - 205

4

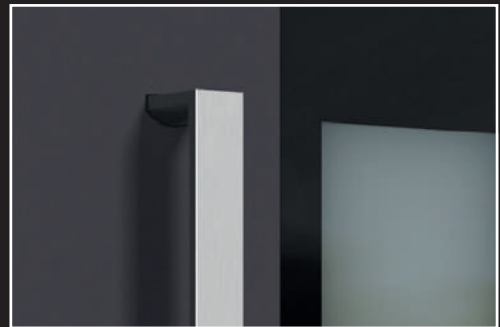

AKZENTE MIT GRIFFEN SETZEN.
—> SEITE 212 - 223

5

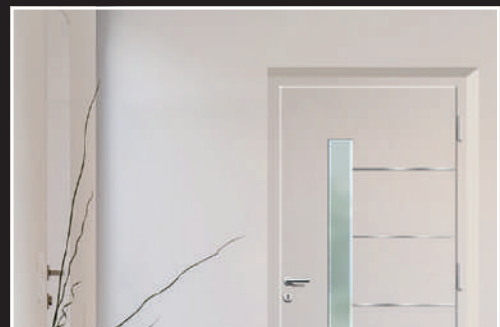

MEHRWERTE UND
ZUSATZOPTIONEN.
—> SEITE 202 - 211

MODERNE ARCHITEKTUR

// KUBUS





MODELL QUINN 2 [®]

flügelabdeckendes Türblatt,
Echtholz-Applikation senkrecht, Haustür und
Seitenteil Glas „Bonn“, vollflächige Mattierung,
Griff Magic 1600 mm

ECHTHOLZ APPLIKATION

Obwohl die technischen Vorteile, wie Verarbeitungsmöglichkeiten und bequeme Pflege von Dekoroberflächen, unbestritten sind, haben Echtholzoberflächen nie an Attraktivität verloren. Im Gegensatz zur industriellen Vereinheitlichung folierter Oberflächen ist jedes Naturholzwerkstück ein echtes Unikat. Für Liebhaber natürlicher und authentischer Produkte umfasst unsere Haustürenkollektion ausgewählte Modelle mit Applikationen aus echtem, 3-Schicht Fichten-Altholz.

Spannende Gestaltungsvarianten lassen sich übrigens durch die Kombination mit modernen Strukturbeschichtungen der Aluminium-Deckschichten erzielen.

Mehr Informationen zu unserer Echtholz-Applikation siehe Seite 211.



MODELL QUINN 2 [®]

Modell Quinn 2 [®]

flügelabdeckendes Türblatt, Echtholz-Applikation senkrecht, Klarglas, Griff Magic 1600 mm

INKLUSIVE

- Außen flügelabdeckendes Türblatt
- 3-fach Wärmefunktionsglas bis Ug 0,7 W/m²K
- Vielfältige Glasvarianten
- Freie Farbauswahl aus über 100 Farben
- Außenseite planflächige Echtholz-Applikation, senkrechter oder waagerechter Strukturverlauf

ZUSATZOPTIONEN

- Beidseitig flügelabdeckendes Türblatt
- Dekoroberflächen
- Hochwertige Designgriffe mit Fingerprint / Spionkamera
- Individuelle Sicherheitsausstattung
- Edelstahl- oder schwarzer Trittschutz planflächig 40 mm
- Designbezogene Ganzglas-Seitenteile



MODELL STANTON

- Bei unserer Echtholz-Applikation haben Sie die Wahl zwischen einem senkrechten oder waagerechten Strukturverlauf.



Modell Stanton . 
 flügelabdeckendes Türblatt, Echtholz-Applikation waagerecht,
 Griff Topas 1620 mm

INKLUSIVE

- Außen flügelabdeckendes Türblatt
- Freie Farbauswahl aus über 100 Farben
- Außenseite planflächige Echtholz-Applikation, senkrechter oder waagerechter Strukturverlauf

ZUSATZOPTIONEN

- Beidseitig flügelabdeckendes Türblatt
- Dekoroberflächen
- Hochwertige Designgriffe mit Fingerprint / Spionkamera
- Individuelle Sicherheitsausstattung
- Edelstahl- oder schwarzer Trittschutz planflächig 40 mm
- LED-Lichtpaneel auf der Innenseite
- Designbezogene Ganzglas-Seitenteile

MODELL QUINN 2

Detail Modell Quinn 2 mit Griff Merkur schwarz



Modell Quinn 2 .

flügelabdeckendes Türblatt, Echtholz-Applikation senkrecht, Glas „Bonn“, vollflächige Mattierung, Griff Magic 1600 mm



Modell Stanton .

flügelabdeckendes Türblatt, Echtholz-Applikation waagrecht, Griff Magic 1000 mm

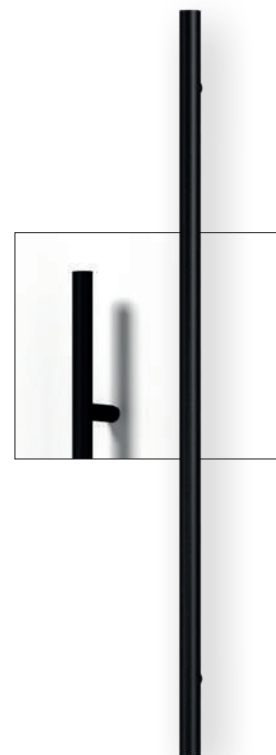

Griff Merkur schwarz

siehe auch unsere Zubehörseiten 212 -223.

MODERNE ARCHITEKTUR

// KUBUS

INKLUSIVE

- Außen flügelabdeckendes Türblatt
- 3-fach Wärmefunktionsglas bis Ug 0,7 W/m²K (Modell Quinn 2)
- Vielfältige Glasvarianten (Modell Quinn 2)
- Freie Farbauswahl aus über 100 Farben
- Außenseite planflächige Echtholz-Applikation, senkrechter oder waagerechter Strukturverlauf

ZUSATZOPTIONEN

- Beidseitig flügelabdeckendes Türblatt
- Dekoroberflächen
- Hochwertige Designgriffe mit Fingerprint / Spionkamera
- Individuelle Sicherheitsausstattung
- Edelstahl- oder schwarzer Trittschutz planflächig 40 mm
- LED-Lichtpaneel auf der Innenseite (Modell Stanton)
- Designbezogene Ganzglas-Seitenteile

MODELL QUINN 2 [®]

flügelabdeckendes Türblatt,
Echtholz-Applikation senkrecht, Klarglas,
Griff Magic 1600 mm



PURE ELEGANZ

Nicht immer müssen es verspielte Details sein.
Durch eine mineralische Oberfläche oder eine Design-
verglasung des Seitenteils mit Teilmattierung lassen sich
gekonnt minimalistische Akzente setzen.

MODELL BASIC



Modell Basic

flügelabdeckendes Türblatt, Seitenteil Glas „Adelaide“, Klarglas mit
Teilmattierung, Griff Topas 1720 mm,
planflächiger Edelstahl-Trittschutz 40 mm

- Lassen Sie dunkle Räume durch das
innenseitige LED-Lichtpaneel indirekt beleuchten.
Nähere Details siehe Seite 210.



INKLUSIVE

- In den Türflügel eingesetztes Türblatt
- Weiße Haustür
- Individuelle Sicherheitsausstattung RC2

ZUSATZOPTIONEN

- Ein- oder beidseitig flügelabdeckendes Türblatt
- Freie Farbauswahl aus über 100 Farben
- Holz- und Dekoroberflächen
- Hochwertige Designgriffe mit Fingerprint / Spionkamera
- Edelstahl- oder schwarzer Trittschutz planflächig 40 mm
- LED-Lichtpaneel auf der Innenseite
- Designbezogene Ganzglas-Seitenteile



Modell Opus Mineral . (P)

flügelabdeckendes Türblatt, New Black Slate-Optik,
kontaktlose Öffnung der Haustür mit eTürgriff
Mateo 1400 mm, planflächiger Edelstahl-Trittschutz 40 mm

INKLUSIVE

- Außen flügelabdeckendes Türblatt
- Freie Farbauswahl aus über 100 Farben
- Außenseite mineralische Oberflächen in Optik: Beton und New Black Slate
- Individuelle Sicherheitsausstattung RC2

ZUSATZOPTIONEN

- Beidseitig flügelabdeckendes Türblatt
- Holz- und Dekoroberflächen
- Hochwertige Designgriffe mit Fingerprint / Spionkamera
- Edelstahl- oder schwarzer Trittschutz planflächig 40 mm
- LED-Lichtpaneel auf der Innenseite
- Designbezogene Ganzglas-Seitenteile



Mit unserem eTürgriff Mateo können Sie die Haustür kontaktlos öffnen – nur mit einer Fußbewegung durch ein Lichtfeld auf dem Boden. Siehe Seite 218.



MODELL OPUS MINERAL (P)

flügelabdeckendes Türblatt, Beton-Optik,
Seitenteil Glas „Bonn“, vollflächige Mattierung, Griff Topas 1720 mm
schwarz, planflächiger Trittschutz 40 mm schwarz,
PZ-Rosette 1738-01 mit planflächigem Schlüsselschutz schwarz



■ Auch mit schwarzen Streifen lieferbar. Siehe Detail auf Seite 207.



Modell Tanis 2 . (P)

flügelabdeckendes Türblatt, Glas „Toledo“, Klarglas mit Teilmattierung, Griff Topas 1420 mm, PZ-Rosette 1738 mit planflächigem Schlüsselschutz



Modell Tanis 2 Mineral . (P)

flügelabdeckendes Türblatt, Beton-Optik, Designglas „Tivoli“, Klarglas mit Teilmattierung in zwei unterschiedlich starken Mattierungsstufen, Griff Vitano mit Spionkamera, planflächiger Edelstahl-Trittschutz 40 mm

Spionkamera im Griff,
Farbbildmonitor auf der Innenseite
siehe Seite 215.



INKLUSIVE

- Außen flügelabdeckendes Türblatt
- 3-fach Wärmefunktionsglas bis Ug 0,7 W/m²K
- Vielfältige Glasvarianten
- Freie Farbauswahl aus über 100 Farben
- Außenseite mineralische Oberflächen in Optik: Beton oder New Black Slate (Modell Tanis 2 Mineral)
- Hochwertige Applikationen:
Außenseite planflächige 15 mm Edelstahlstreifen oder planflächige, schwarze 15 mm Streifen
- Abgestimmte Innen- und Außenansicht, Innenseite Ziernuten

ZUSATZOPTIONEN

- Beidseitig flügelabdeckendes Türblatt
- Hochwertige Designverglasungen
- Holz- und Dekoroberflächen
- Hochwertige Applikationen:
Innenseite planflächige 15 mm Edelstahlstreifen oder planflächige, schwarze 15 mm Streifen anstatt Ziernuten
- Hochwertige Designgriffe mit Fingerprint / Spionkamera
- Individuelle Sicherheitsausstattung
- Edelstahl- oder schwarzer Trittschutz planflächig 40 mm
- Designbezogene Ganzglas-Seitenteile



Modern
Kubus

Modern
StadtVilla

Modern
Bungalow

Modern
Ein-/Zweifamilienhaus

Traditionell
Landhaus

Traditionell
Ein-/Zweifamilienhaus

MODELL TANIS 2 [®]

flügelabdeckendes Türblatt,
Haustür Glas „Toledo“, Klarglas mit Teilmattierung,
Seitenteil Glas „Baku“, Klarglas mit Teilmattierung,
Griff Votan 1600 mm



Detail Modell Tanis 2 mit planflächigen Edelstahlstreifen,
Glas „Toledo“, Klarglas mit Teilmattierung und Griff Topas,
PZ-Rosette 1738 mit planflächigem Schüsselschutz

Technik

Zubehör

Übersicht

MODERNE ARCHITEKTUR

// KUBUS



Modell Tanis 2 . (P)

flügelabdeckendes Türblatt, Glas „Bonn“,
vollflächige Mattierung, Griff Topas 1620 mm schwarz,
PZ-Rosette 1738-01 mit planflächigem
Schlüsselschutz schwarz



Modell Tanis 2 . (P)

flügelabdeckendes Türblatt, Haustür und Seitenteil Glas „Toledo“,
Klarglas mit Teilmattierung, Griff Magic 1600 mm,
planflächiger Edelstahl-Trittschutz 40 mm

INKLUSIVE

- Außen flügelabdeckendes Türblatt
- 3-fach Wärmefunktionsglas bis Ug 0,7 W/m²K
- Vielfältige Glasvarianten
- Freie Farbauswahl aus über 100 Farben
- Hochwertige Applikationen:
Außenseite planflächige 15 mm Edelstahlstreifen oder
planflächige, schwarze 15 mm Streifen
- Abgestimmte Innen- und Außenansicht, Innenseite Ziernuten

ZUSATZOPTIONEN

- Beidseitig flügelabdeckendes Türblatt
- Hochwertige Designverglasungen
- Holz- und Dekoroberfläche
- Hochwertige Applikationen:
Innenseite planflächige 15 mm Edelstahlstreifen oder
planflächige, schwarze 15 mm Streifen anstatt Ziernuten
- Hochwertige Designgriffe mit Fingerprint / Spionkamera
- Individuelle Sicherheitsausstattung
- Edelstahl- oder schwarzer Trittschutz planflächig 40 mm
- Designbezogene Ganzglas-Seitenteile



Modern
Kubus

Modern
StadtVilla

Modern
Bungalow

Modern
Ein-/Zweifamilienhaus

Traditionell
Landhaus

Traditionell
Ein-/Zweifamilienhaus

Technik

Zubehör

Übersicht

06

MODELL TANIS 2 [®]

flügelabdeckendes Türblatt,
Haustür Glas „Toledo“, Klarglas mit Teilmattierung,
Seitenteile Glas „Bonn“, vollflächige Mattierung,
Griff Magic 1600 mm

MODELL SEPIA 2

flügelabdeckendes Türblatt, Haustür Designglas „Schönau“, Klarglas mit Teilmattierung in zwei unterschiedlich starken Mattierungsstufen, Seitenteil Glas „Aurich“, Klarglas mit Teilmattierung, Griff Topas 1420 mm, planflächiger Edelstahl-Trittschutz 40 mm

Detail: oben erhabene Edelstahllisene,
unten erhabene schwarze Lisene



INKLUSIVE

- Außen flügelabdeckendes Türblatt
- 3-fach Wärmefunktionsglas bis Ug 0,7 W/m²K
- Vielfältige Glasvarianten
- Freie Farbauswahl aus über 100 Farben
- Außenseite mineralische Oberflächen in Optik: Beton und New Black Slate (Modell Sepia 2 Mineral)
- Hochwertige Applikationen:
Außenseite erhabene oder planflächige 5 mm Edelstahllisenen oder erhabene, schwarze 5 mm Lisenen
- Abgestimmte Innen- und Außenansicht, Innenseite Ziernuten

ZUSATZOPTIONEN

- Beidseitig flügelabdeckendes Türblatt
- Hochwertige Designverglasungen
- Holz- und Dekoroberflächen
- Farblich abgesetzte Teilfläche (Modell Sepia 2)
- Hochwertige Applikationen:
Innenseite erhabene oder planflächige 5 mm Edelstahllisenen oder erhabene, schwarze 5 mm Lisenen anstatt Ziernuten
- Hochwertige Designgriffe mit Fingerprint / Spionkamera
- Individuelle Sicherheitsausstattung
- Edelstahl- oder schwarzer Trittschutz planflächig 40 mm
- Designbezogene Ganzglas-Seitenteile

AKZENTE SETZEN

Unsere hochwertigen 5 mm breiten, matten Lisenen sind in zwei Varianten lieferbar. Für die Puristen die planflächige, komplett in die Oberfläche eingelassene Edelstahl-Variante. Deutlichere Akzente setzen Sie mit erhabenen Edelstahl- oder schwarzen Aluminiumlisenen.



Modell Sepia 2 . (P)

flügelabdeckendes Türblatt, Teilfläche Holzdekor, Klarglas, Griff Calvin 1200 mm



Modell Sepia 2 Mineral . (P)

flügelabdeckendes Türblatt, New Black Slate-Optik, Designglas „Sassnitz“, Klarglas mit Teilmattierung und Glaskristallstreifen, Griff Magic 1200 mm, PZ-Rosette 1738 mit planflächigem Schlüsselschutz

- Das Modell Sepia 2 Mineral ist nur mit erhabenen Lisenen lieferbar. Alternativ zur mineralischen Oberfläche New Black Slate-Optik ist auch eine Oberfläche in Beton-Optik erhältlich. Siehe Seite 205.

NEUE TRENDFARBEN

Die dezente Farbpalette aus erdigen Tönen findet sich nicht nur in der Möbelindustrie, sondern auch auf unseren Haustüren. Wir haben RAL-Farbtöne aus dem Naturspektrum für Sie zusammengestellt.

▣ Weitere Farben siehe Seite 204.



MODELL SEPIA 2

Modell Sepia 2

flügelabdeckendes Türblatt, Designglas „Schönau“,
Klarglas mit Teilmattierung in zwei unterschiedlich
starken Mattierungsstufen, Griff Merkur 1600 mm schwarz

INKLUSIVE

- Außen flügelabdeckendes Türblatt
- 3-fach Wärmefunktionsglas bis Ug 0,7 W/m²K
- Vielfältige Glasvarianten
- Freie Farbauswahl aus über 100 Farben
- Hochwertige Applikationen:
Außenseite erhabene oder planflächige 5 mm
Edelstahlisenen oder erhabene, schwarze 5 mm Lisenen
- Abgestimmte Innen- und Außenansicht, Innenseite Ziernuten

ZUSATZOPTIONEN

- Beidseitig flügelabdeckendes Türblatt
- Hochwertige Designverglasungen
- Holz- und Dekoroberfläche
- Farbig abgesetzte Teilfläche
- Hochwertige Applikationen:
Innenseite erhabene oder planflächige 5 mm Edelstahlisenen oder
erhabene, schwarze 5 mm Lisenen anstatt Ziernuten
- Hochwertige Designgriffe mit Fingerprint / Spionkamera
- Individuelle Sicherheitsausstattung
- Edelstahl- oder schwarzer Trittschutz planflächig 40 mm
- Designbezogene Ganzglas-Seitenteile

MODELL SEPIA 2 



Modern Kubus
Modern StadtVilla
Modern Bungalow
Modern Ein-/Zweifamilienhaus
Traditionell Landhaus
Traditionell Ein-/Zweifamilienhaus
Technik
Zubehör
Übersicht

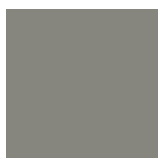

RAL 7030



RAL 7006



RAL 7023



RAL 7016

Modell Sepia 2 . 

flügelabdeckendes Türblatt, Haustür und Seitenteil
Glas „Berlin“, Klarglas mit Teilmattierung, Griff Amato mit
Fingerprint, planflächiger Edelstahl-Trittschutz 40 mm



MODERNE ARCHITEKTUR

// KUBUS



Modell Marlo 2 . 
flügelabdeckendes Türblatt, Glas „Berlin“,
Klarglas mit Teilmattierung, Griff Topas 1420 mm schwarz



Modell Marlo 2 . 
flügelabdeckendes Türblatt, Holzdekor, Glas „Liverpool“,
Klarglas mit Teilmattierung, Griff Marek 1200 mm, planflächiger
Edelstahl-Trittschutz 40 mm

INKLUSIVE

- In den Türflügel eingesetztes Türblatt
- 2-fach Wärmefunktionsglas bis Ug 1,1 W/m²K
- Vier Gläser zur Auswahl: Chinchilla weiß, Klarglas, Mastercarré, vollflächige Mattierung „Bonn“
- Weiße Haustür
- Innen- und Außenansicht gleich

ZUSATZOPTIONEN

- Ein- oder beidseitig flügelabdeckendes Türblatt
- 3-fach Wärmefunktionsglas bis Ug 0,7 W/m²K
- Hochwertige Designverglasungen
- Freie Farbauswahl aus über 100 Farben
- Holz- und Dekoroberflächen
- Hochwertige Designgriffe mit Fingerprint / Spionkamera
- Individuelle Sicherheitsausstattung
- Edelstahl- oder schwarzer Trittschutz planflächig 40 mm
- Designbezogene Ganzglas-Seitenteile

MODELL YONA 2

flügelabdeckendes Türblatt,
Haustür und Seitenteil Designglas „Carassone“,
Klarglas mit Teilmattierung in zwei unterschiedlich
starken Mattierungsstufen, Griff Topas 1620 mm



- Ein passendes Glasseitenteil zum Glas „Brasilia“ finden Sie in der Übersicht auf Seite 224.

Modell Yona 2 . 
flügelabdeckendes Türblatt, Glas „Brasilia“,
Klarglas mit Teilmattierung, Griff Line

INKLUSIVE

- Außen flügelabdeckendes Türblatt
- 3-fach Wärmefunktionsglas bis Ug 0,7 W/m²K
- Vielfältige Glasvarianten
- Freie Farbauswahl aus über 100 Farben
- Hochwertige Applikationen:
Außenseite erhabene oder planflächige 5 mm
Edelstahliselenen oder erhabene, schwarze 5 mm Lisenen
- Abgestimmte Innen- und Außenansicht, Innenseite Ziernuten

ZUSATZOPTIONEN

- Beidseitig flügelabdeckendes Türblatt
- Hochwertige Designverglasungen
- Holz- und Dekoroberflächen
- Hochwertige Applikationen:
Innenseite erhabene oder planflächige 5 mm Edelstahliselenen oder
erhabene, schwarze 5 mm Lisenen anstatt Ziernuten
- Hochwertige Designgriffe mit Fingerprint / Spionkamera
- Individuelle Sicherheitsausstattung
- Edelstahl- oder schwarzer Trittschutz planflächig 40 mm
- Designbezogene Ganzglas-Seitenteile

Modern
Kubus

Modern
StadtVilla

Modern
Bungalow

Modern
Ein-/Zweifamilienhaus

Traditionell
Landhaus

Traditionell
Ein-/Zweifamilienhaus

Technik

Zubehör

Übersicht

▣ Setzen Sie ein Highlight mit einer LED-Beleuchtung im verglasten Griff der Modelle Canyon 2 und Canyon 4.
Siehe unten rechts.



Modell Canyon 2 . (P)

flügelabdeckendes Türblatt, mit im Türblatt eingelassenem, verglastem Muldengriff, Glas „Bonn“, vollflächige Mattierung, planflächiger Edelstahl-Trittschutz 40 mm, PZ-Rosette 1738 mit planflächigem Schlüsselschutz



Modell Canyon . (P)

flügelabdeckendes Türblatt, mit im Türblatt eingelassenem, geschlossenem Muldengriff mit Fingerprint, planflächiger Edelstahl-Trittschutz 40 mm, PZ-Rosette 1738 mit planflächigem Schlüsselschutz

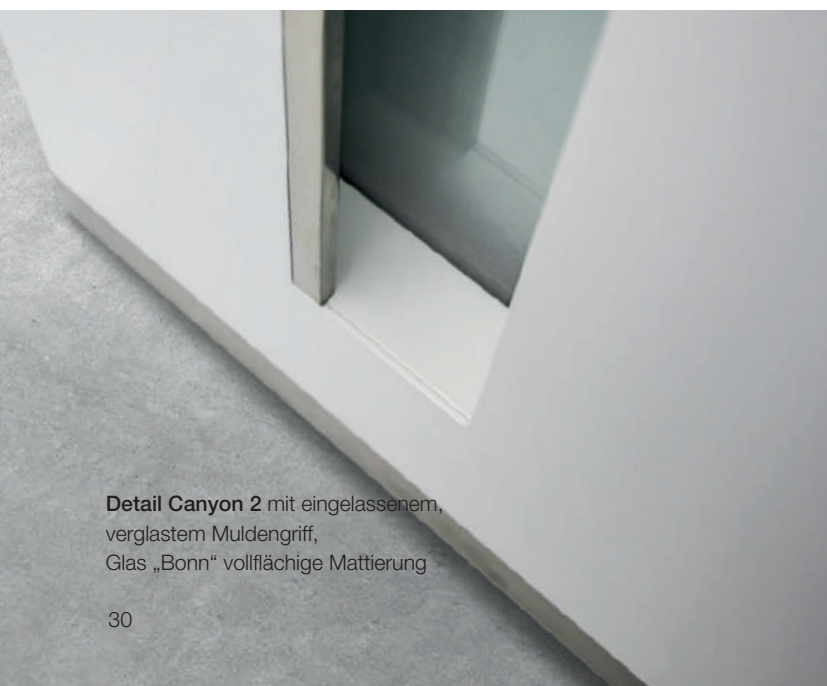

Detail Canyon 2 mit eingelassenem, verglastem Muldengriff, Glas „Bonn“ vollflächige Mattierung



LED



MODELL CANYON 2

flügelabdeckendes Türblatt, Haustür mit im Türblatt eingelassenem, verglastem Muldengriff, Glas „Bonn“, vollflächige Mattierung, Seitenteil Glas „Bonn“ vollflächige Mattierung, PZ-Rosette 1738 mit planflächigem Schlüsselschutz

INKLUSIVE

- Außen flügelabdeckendes Türblatt
- 2-fach Wärmefunktionsglas bis Ug 1,4 W/m²K (Modelle Canyon 2 und Canyon 4)
- Glas „Bonn“, vollflächige Mattierung (Modelle Canyon 2 und Canyon 4)
- Freie Farbauswahl aus über 100 Farben
- Außenseite eingelassener, planflächiger Muldengriff, Farbe nach Wahl
- Individuelle Sicherheitsausstattung RC2 (Modell Canyon geschlossen)

Modell Canyon 4 (linke Abb.)

flügelabdeckendes Türblatt, Holzdekor, mit im Türblatt eingelassenem, verglastem Muldengriff, Glas „Bonn“, vollflächige Mattierung mit LED-Beleuchtung, Seitenteil Glas „Bonn“, vollflächige Mattierung, PZ-Rosette 1738-01 mit planflächigem Schlüsselschutz schwarz

ZUSATZOPTIONEN

- Beidseitig flügelabdeckendes Türblatt (Modelle Canyon und Canyon 3), inkl. 3-fach Wärmefunktionsglas bis Ug 0,9 W/m²K (Modelle Canyon 2 und Canyon 4)
- Holz- und Dekoroberflächen, ohne Edelstahlleiste am Muldengriff (Modell Canyon 4)
- geschlossener Muldengriff mit Fingerprint (Modell Canyon)
- verglaster Muldengriff mit LED-Beleuchtung (Modelle Canyon 2 und Canyon 4)
- Individuelle Sicherheitsausstattung (Modelle Canyon 2 und Canyon 4)
- Edelstahl- oder schwarzer Trittschutz planflächig 40 mm
- LED-Lichtpanel auf der Innenseite (Modell Canyon)
- Designbezogene Ganzglas-Seitenteile

MODELL JORIS ®

flügelabdeckendes Türblatt,
Seitenteil Glas „Colorado“,
Klarglas mit Teilmattierung,
Griff Topas 1220 mm schwarz



▣ Holz- und Dekoroberflächen sind beim Modell Joris nicht möglich.



INKLUSIVE

- In den Türflügel eingesetztes Türblatt
- Weiße Haustür
- Außenseite 5 mm Ziernuten,
Innenseite ohne Ziernuten
- Individuelle Sicherheitsausstattung RC2

ZUSATZOPTIONEN

- Ein- oder beidseitig flügelabdeckendes Türblatt
- Freie Farbauswahl aus über 100 Farben
- Abgestimmte Innen- und Außenansicht, Innenseite Ziernuten
- Hochwertige Designgriffe mit Fingerprint / Spionkamera
- Edelstahl- oder schwarzer Trittschutz planflächig 40 mm
- LED-Lichtpaneel auf der Innenseite
- Designbezogene Ganzglas-Seitenteile

Modell Joris . ®

flügelabdeckendes Türblatt, Griff Topas 1220 mm schwarz

INKLUSIVE

- In den Türflügel eingesetztes Türblatt
- 2-fach Wärmefunktionsglas bis Ug 1,1 W/m²K
- Vier Gläser zur Auswahl: Chinchilla weiß, Klarglas, Mastercarré, vollflächige Mattierung „Bonn“
- Weiße Haustür
- Innen- und Außenansicht gleich

ZUSATZOPTIONEN

- Ein- oder beidseitig flügelabdeckendes Türblatt
- 3-fach Wärmefunktionsglas bis Ug 0,7 W/m²K
- Freie Farbauswahl aus über 100 Farben
- Holz- und Dekoroberfläche
- Individuelle Sicherheitsausstattung
- Edelstahl- oder schwarzer Trittschutz planflächig 40 mm
- Designbezogene Ganzglas-Seitenteile



Modell Line 1

flügelabdeckendes Türblatt, Haustür Klarglas, Seitenteil „Windsor“ Klarglas mit Teilmattierung und matter Edelstahllapplikation mit sandgestrahlter, individueller Hausnummer (Innenansicht ohne Hausnummer), Griff Line, planflächiger Edelstahl-Trittschutz 40 mm



MODELL LINE 1

flügelabdeckendes Türblatt,
Glas „Bonn“,
vollflächige Mattierung,
Griff Line



Modell Marlo 6E . 

flügelabdeckendes Türblatt, Holzdekor, Haustür Glas „Bonn“, vollflächige Mattierung, Seitenteil Glas „Berlin“, Klarglas mit Teilmattierung, Griff Jenny 800 mm



Modell Marlo 6E . 

eingesetztes Türblatt, Glas „Liverpool“, Klarglas mit Teilmattierung, Griff Merkur 1200 mm

 Viele Dekoroberflächen und Farben zur Auswahl, siehe Seite [204-205](#).

INKLUSIVE 

- In den Türflügel eingesetztes Türblatt
- 2-fach Wärmefunktionsglas bis Ug 1,1 W/m²K
- Vier Gläser zur Auswahl: Chinchilla weiß, Klarglas, Mastercarré, vollflächige Mattierung „Bonn“
- Weiße Haustür
- Außenseite erhabener 35 mm Edelstahlrahmen, Innenseite ohne Edelstahlrahmen

ZUSATZOPTIONEN 

- Ein- oder beidseitig flügelabdeckendes Türblatt
- 3-fach Wärmefunktionsglas bis Ug 0,7 W/m²K
- Hochwertige Designverglasungen
- Freie Farbauswahl aus über 100 Farben
- Holz- und Dekoroberfläche
- Beidseitig erhabener 35 mm Edelstahlrahmen
- Planflächiger 35 mm Edelstahlrahmen, einseitig oder beidseitig
- Hochwertige Designgriffe mit Fingerprint / Spionkamera
- Individuelle Sicherheitsausstattung
- Edelstahl- oder schwarzer Trittschutz planflächig 40 mm
- Designbezogene Ganzglas-Seitenteile

KONSEQUENT ZEITLOS



Modell Flow 2 . ②

flügelabdeckendes Türblatt, Glas „Berlin“, Klarglas mit Teilmattierung, Griff Jenny 500 mm schwarz

INKLUSIVE

- In den Türflügel eingesetztes Türblatt
- 2-fach Wärmefunktionsglas bis Ug 1,1 W/m²K
- Vier Gläser zur Auswahl: Chinchilla weiß, Klarglas, Mastercarré, vollflächige Mattierung „Bonn“
- Weiße Haustür
- Innen- und Außenansicht gleich

ZUSATZOPTIONEN

- Ein- oder beidseitig flügelabdeckendes Türblatt
- 3-fach Wärmefunktionsglas bis Ug 0,7 W/m²K
- Hochwertige Designverglasungen
- Freie Farbauswahl aus über 100 Farben
- Holz- und Dekoroberfläche
- Hochwertige Designgriffe mit Fingerprint / Spionkamera
- Individuelle Sicherheitsausstattung
- Edelstahl- oder schwarzer Trittschutz planflächig 40 mm
- Designbezogene Ganzglas-Seitenteile



MODELL FLOW 2 ②

innen flügelabdeckendes Türblatt, Haustür und Seitenteil Glas „Berlin“, Klarglas mit Teilmattierung, Innendrücker Edelstahl

MODERNE ARCHITEKTUR

// KUBUS



Modell Tonight .

Haustür Klarglas mit vollflächiger Mattierung und matten Edelstahlapplikationen, Seitenteil „Jackpot“, Klarglas mit Teilmattierung, Griff Danilo

INKLUSIVE

- In den Türflügel eingesetzte Ganzglasfüllung
- 3-fach Wärmefunktionsglas bis Ug 1,2 W/m²K
- Beidseitig Verbundsicherheitsglas (VSG) 6 mm
- Weiße Haustür
- Edelstahlapplikationen und Mattierung im Scheibenzwischenraum
- Innen- und Außenansicht gleich

ZUSATZOPTIONEN

- 3-fach Wärmefunktionsglas bis Ug 0,8 W/m²K
- Hochwertige Designgriffe
- Individuelle Sicherheitsausstattung
- Designbezogene Ganzglas-Seitenteile



MODELL VITANO [®]

flügelabdeckendes Türblatt, Griff Viggo schwarz



Modell Vitano schwarze, erhabene Lisene, Griff Viggo schwarz

- ▣ Unsere Edelstahllisene sind erhaben sowie planflächig erhältlich. Die schwarzen Lisene sind ausschließlich erhaben lieferbar.



Modell Vitano [®] flügelabdeckendes Türblatt, Griff Harper, planflächiger Edelstahl-Trittschutz 40 mm

INKLUSIVE

- Außen flügelabdeckendes Türblatt
- Freie Farbauswahl aus über 100 Farben
- Hochwertige Applikationen: Außenseite erhabene oder planflächige 5 mm Edelstahllisene oder erhabene, schwarze 5 mm Lisene
- Abgestimmte Innen- und Außenansicht, Innenseite Ziernuten
- Individuelle Sicherheitsausstattung RC2

ZUSATZOPTIONEN

- Beidseitig flügelabdeckendes Türblatt
- Holz- und Dekoroberflächen
- Hochwertige Applikationen: Innenseite erhabene oder planflächige 5 mm Edelstahllisene oder erhabene, schwarze 5 mm Lisene anstatt Ziernuten
- Hochwertige Designgriffe mit Fingerprint / Spionkamera
- Edelstahl- oder schwarzer Trittschutz planflächig 40 mm
- LED-Lichtpaneel auf der Innenseite
- Designbezogene Ganzglas-Seitenteile

Modern Kubus

Modern StadtVilla

Modern Bungalow

Modern Ein-/Zweifamilienhaus

Traditionell Landhaus

Traditionell Ein-/Zweifamilienhaus

Technik

Zubehör

Übersicht

AKZENTE IN EDLEM SCHWARZ

Schwarz – Es wird mit Seriosität und Eigenständigkeit, mit Würde, Kraft und der Moderne assoziiert. Bei der Inneneinrichtung nutzt man schwarz gestrichene Wände, Dekoelemente oder gänzlich schwarze Armaturen und Möbel. Wir greifen diesen Trend für Sie auf und setzen schlichte Akzente durch Elemente wie Lisenen, Streifen oder Griffe. Gemaserte Holzstrukturen kombiniert mit der Kontrastfarbe Schwarz ergeben ein harmonisches Zusammenspiel. Die unablässige Anziehung zu der Farbe Schwarz, die sich durch all die Jahrzehnte, Kulturen und verschiedenste Trends zieht, lässt sich auch in der Fotografie finden. Trotz der Entwicklung der Möglichkeit Farben festzuhalten, strebt der Mensch immer wieder zu dem Reduzieren der Eindrücke – der Konzentration auf das Wesentliche.

MODELL ESPERANZA ⓘ



Modell Esperanza ⓘ

flügelabdeckendes Türblatt, Holzdekor waagrecht,
Griff Topas 1720 mm schwarz, PZ-Rosette 1738-01 mit planflächigem
Schlüsselschutz schwarz

INKLUSIVE

- Außen flügelabdeckendes Türblatt
- Freie Farbauswahl aus über 100 Farben
- Außenseite wahlweise senkrechte oder waagerechte Holz- und Dekoroberfläche, Innenseite RAL-Farbe
- Hochwertige Applikationen:
Außenseite 20 mm planflächige, schwarze Streifen
- Abgestimmte Innen- und Außenansicht, Innenseite Ziernuten
- Individuelle Sicherheitsausstattung RC2

ZUSATZOPTIONEN

- Beidseitig flügelabdeckendes Türblatt
- Innenseite senkrechte oder waagerechte Holz- und Dekoroberfläche (ohne Ziernuten)
- Hochwertige Applikationen:
Innenseite 20 mm planflächige, schwarze Streifen, anstatt Ziernuten
- Hochwertige Designgriffe mit Fingerprint / Spionkamera
- Edelstahl- oder schwarzer Trittschutz planflächig 40 mm
- LED-Lichtpaneel auf der Innenseite
- Designbezogene Ganzglas-Seitenteile



Für höhere Türen steht Ihnen eine Variante mit 4 waagerechten Streifen zur Verfügung.



Modell Esperanza . ⓘ

flügelabdeckendes Türblatt, Holzdekor waagerecht,
Seitenteil Klarglas, Griff Topas 1720 mm schwarz

▣ Viele Dekoroberflächen und Farben zur Auswahl, siehe Seite 204 - 205.



Modell Esperanza . ⓘ

flügelabdeckendes Türblatt, Haustür Dekoroberfläche „Metbrush Alu“ senkrecht, Seitenteil Glas „Trondheim“, Klarglas mit Teilmattierung, Griff Topas 1720 mm schwarz, PZ-Rosette 1738-01 mit planflächigem Schlüsselschutz schwarz

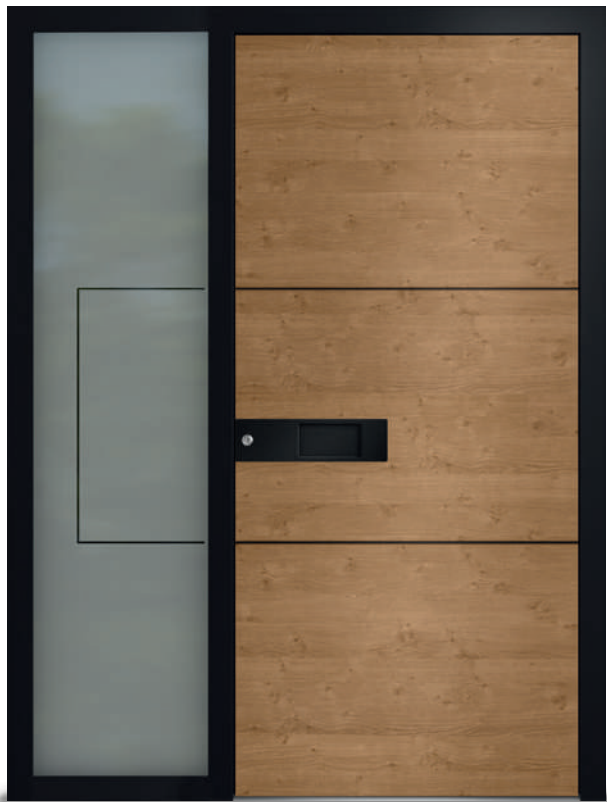

Modell Caprice . ①

flügelabdeckendes Türblatt, Holzdekor waagrecht,
Seitenteil Glas „Ostende“, Klarglas mit Teilmattierung, Griff Viggo schwarz



Modell Caprice . ①

flügelabdeckendes Türblatt, Griff Viggo schwarz



MODERNE ARCHITEKTUR

// KUBUS

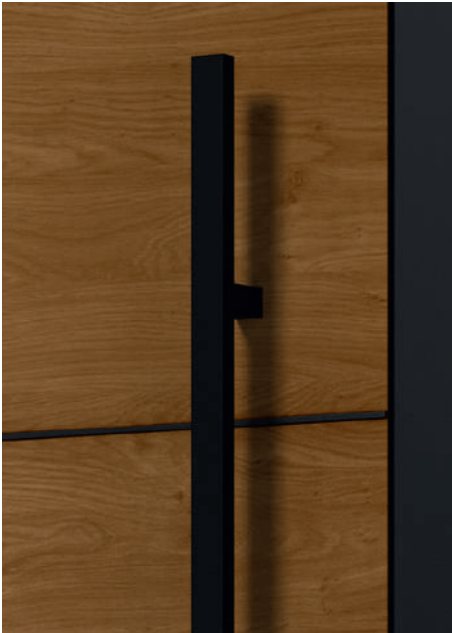

Modell Fayette . ①

flügelabdeckendes Türblatt, Holzdekor waagrecht,
Griff Votan 1800 mm schwarz

▣ Für höhere Türen steht Ihnen eine Variante mit 5 waagerechten Lisenen zur Verfügung.

INKLUSIVE

- Außen flügelabdeckendes Türblatt
- Freie Farbauswahl aus über 100 Farben
- Außenseite wahlweise senkrechte oder waagerechte Holz- und Dekoroberfläche, Innenseite RAL-Farbe
- Hochwertige Applikationen:
Außenseite erhabene, schwarze 5 mm Lisenen oder erhabene 5 mm Edelstahllisenen
- Abgestimmte Innen- und Außenansicht, Innenseite Ziernuten
- Individuelle Sicherheitsausstattung RC2

ZUSATZOPTIONEN

- Beidseitig flügelabdeckendes Türblatt
- Innenseite senkrechte oder waagerechte Holz- und Dekoroberfläche (ohne Ziernuten)
- Hochwertige Applikationen:
Innenseite erhabene, schwarze 5 mm Lisenen oder erhabene 5 mm Edelstahllisenen anstatt Ziernuten
- Hochwertige Designgriffe mit Fingerprint / Spionkamera
- Edelstahl- oder schwarzer Trittschutz planflächig 40 mm
- LED-Lichtpaneel auf der Innenseite
- Designbezogene Ganzglas-Seitenteile

MODERNE ARCHITEKTUR

// KUBUS



Modell Loreley 2 .

flügelabdeckendes Türblatt, geschlossene Fläche Holzdekor waagerecht, Glas „Bonn“, vollflächige Mattierung, Griff Merkur 1600 mm schwarz

Modell Loreley 2 .

flügelabdeckendes Türblatt, geschlossene Fläche Holzdekor waagerecht, Glas „Bonn“, vollflächige Mattierung, Griff Merkur 1600 mm schwarz

INKLUSIVE

- Außen flügelabdeckendes Türblatt
- 3-fach Wärmefunktionsglas bis Ug 0,7 W/m²K
- Vielfältige Glasvarianten
- Freie Farbauswahl aus über 100 Farben
- Außenseite geschlossene Fläche wahlweise senkrechte oder waagerechte Holz- und Dekoroberfläche, Innenseite RAL-Farbe
- Hochwertige Applikationen: Außenseite erhabene, schwarze 5 mm Lisene oder erhabene 5 mm Edelstahllisene
- Abgestimmte Innen- und Außenansicht, Innenseite Ziernut

ZUSATZOPTIONEN

- Beidseitig flügelabdeckendes Türblatt
- Innenseite senkrechte Holz- und Dekoroberfläche (ohne Ziernut)
- Hochwertige Applikationen: Innenseite erhabene, schwarze Lisene 5 mm oder erhabene 5 mm Edelstahllisene anstatt Ziernut
- Hochwertige Designgriffe mit Fingerprint / Spionkamera
- Individuelle Sicherheitsausstattung
- Designbezogene Ganzglas-Seitenteile



MODELL BARBAROSSA 

Modell Barbarossa 

flügelabdeckendes Türblatt, breite Fläche Holzdekor waagrecht,
Griff Jenny 800 mm schwarz

 Unsere Lisenen sind in schwarz oder Edelstahl erhältlich.

INKLUSIVE 

- Außen flügelabdeckendes Türblatt
- Freie Farbauswahl aus über 100 Farben
- Außenseite breite Fläche wahlweise senkrechte oder waagerechte Holz- und Dekoroberfläche, Innenseite RAL-Farbe
- Hochwertige Applikationen:
Außenseite erhabene, schwarze 5 mm Lisene oder erhabene 5 mm Edelstahllisene
- Abgestimmte Innen- und Außenansicht, Innenseite Ziernut
- Individuelle Sicherheitsausstattung RC2

ZUSATZOPTIONEN 

- Beidseitig flügelabdeckendes Türblatt
- Innenseite senkrechte oder waagerechte Holz- und Dekoroberfläche (ohne Ziernut)
- Hochwertige Applikationen:
Innenseite erhabene, schwarze Lisene 5 mm oder erhabene 5 mm Edelstahllisene anstatt Ziernut
- Hochwertige Designgriffe mit Fingerprint / Spionkamera
- LED-Lichtpaneel auf der Innenseite
- Designbezogene Ganzglas-Seitenteile



Modell Nauticus . 
flügelabdeckendes Türblatt, Holzdekor senkrecht,
Griff Votan 1000 mm schwarz



Modell Nauticus . 
flügelabdeckendes Türblatt, Griff Votan 1000 mm

MODELL NAUTICUS 



INKLUSIVE

- Außen flügelabdeckendes Türblatt
- 3-fach Wärmefunktionsglas bis Ug 0,7 W/m²K (Modell Poseidon 2)
- Vielfältige Glasvarianten (Modell Poseidon 2)
- Freie Farbauswahl aus über 100 Farben
- Außenseite senkrechte Holz- und Dekoroberfläche, Innenseite RAL-Farbe
- Hochwertige Applikationen:
Außenseite erhabene, schwarze 5 mm Lisenen oder erhabene 5 mm Edelstahllisenen
- Abgestimmte Innen- und Außenansicht, Innenseite Ziernuten
- Individuelle Sicherheitsausstattung RC2 (Modell Nauticus)

ZUSATZOPTIONEN

- Beidseitig flügelabdeckendes Türblatt
- Innenseite senkrechte Holz- und Dekoroberfläche (ohne Ziernuten)
- Hochwertige Applikationen:
Innenseite erhabene, schwarze 5 mm Lisenen oder erhabene 5 mm Edelstahllisenen anstatt Ziernuten
- Hochwertige Designgriffe mit Fingerprint / Spionkamera
- Individuelle Sicherheitsausstattung (Modell Poseidon 2)
- LED-Lichtpaneel auf der Innenseite (Modell Nauticus)
- Designbezogene Ganzglas-Seitenteile



Modell Poseidon 2 .

flügelabdeckendes Türblatt, Dekoroberfläche „Metbrush Platin“ senkrecht, Haustür und Seitenteil Glas „Bonn“, vollflächige Mattierung, Griff Jenny 800 mm schwarz

METALL BRUSH FOLIEN

Durch die neuen Dekorfolien entsteht ein extravaganter Look wie von gebürstetem Metall mit dem Sie Ihre Haustür veredeln können. Anstatt mit schweren Materialien zu hantieren, ermöglicht die Dekorfolie in Metalloptik hingegen die einfache Umsetzung.



Metbrush Alu



Metbrush Platin

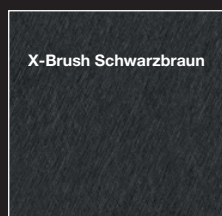

X-Brush Schwarzbraun



X-Brush Titan

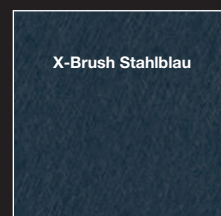

X-Brush Stahlblau

PASSION FOR WOOD

Holz – es vermindert den Stress ähnlich wie ein Ausflug in die Natur.
Je schneller unsere Welt wird, desto mehr sehnen wir uns nach
verlässlichen, bleibenden Dingen.

Wir sehnen uns nach Entschleunigung – nach einer Auszeit vom Wandel.

Das industrielle Design wird durch moderne Architektur ausgeglichen,
bei der es darum geht, zweckmäßige Funktion mit einer ansprechenden
Optik zu verbinden und die dabei zur Verfügung stehenden Materialien
optimal einzusetzen. Unsere Trend-Empfehlungen für Sie:

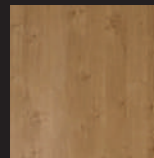

IRISH
OAK

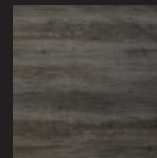

MONUMENT
OAK

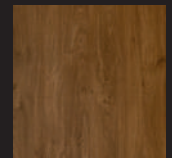

WINCHESTER
OAK

MODELL BASIC ⓘ



Modell Basic ⓘ

flügelabdeckendes Türblatt, Holzdekor waagrecht,
Griff Mable 1000 mm schwarz

INKLUSIVE

- Außen flügelabdeckendes Türblatt
- Freie Farbauswahl aus über 100 Farben
- Außenseite wahlweise senkrechte oder waagerechte Holz- und Dekoroberfläche, Innenseite RAL-Farbe
- Individuelle Sicherheitsausstattung RC2

ZUSATZOPTIONEN

- Beidseitig flügelabdeckendes Türblatt
- Innenseite senkrechte oder waagerechte Holz- und Dekoroberfläche
- Hochwertige Designgriffe mit Fingerprint / Spionkamera
- Edelstahl- oder schwarzer Trittschutz planflächig 40 mm
- LED-Lichtpaneel auf der Innenseite
- Designbezogene Ganzglas-Seitenteile



Modern
Kubus

Modern
StadtVilla

Modern
Bungalow

Modern
Ein-/Zweifamilienhaus

Traditionell
Landhaus

Traditionell
Ein-/Zweifamilienhaus

Technik

Zubehör

Übersicht

MODERNE ARCHITEKTUR

// KUBUS



Modell Bounty . ⓘ

flügelabdeckendes Türblatt, mittlere Fläche Holzdekor waagrecht, mit im Türblatt eingelassenem, geschlossenem Muldengriff schwarz, PZ-Rosette 1738-01 mit planflächigem Schlüsselschutz schwarz



Modell Bounty 2 . ⓘ

flügelabdeckendes Türblatt, mittlere Fläche Holzdekor waagrecht, mit im Türblatt eingelassenem, verglastem Muldengriff, Glas „Bonn“, vollflächige Mattierung mit LED-Beleuchtung, PZ-Rosette 1738 mit planflächigem Schlüsselschutz

INKLUSIVE

- Außen flügelabdeckendes Türblatt
- 2-fach Wärmefunktionsglas bis Ug 1,4 W/m²K (Modell Bounty 2)
- Glas „Bonn“, vollflächige Mattierung (Modell Bounty 2)
- Freie Farbauswahl aus über 100 Farben
- Außenseite mittlere Fläche waagerechte Holz- und Dekoroberfläche, Innenseite RAL-Farbe
- Außenseite eingelassener, planflächiger Muldengriff, Farbe nach Wahl
- Abgestimmte Innen- und Außenansicht, Innenseite 5 mm Ziernuten
- Individuelle Sicherheitsausstattung RC2 (Modell Bounty)

ZUSATZOPTIONEN +

- Beidseitig flügelabdeckendes Türblatt (Modell Bounty), inkl. 3-fach Wärmefunktionsglas bis Ug 0,9 W/m²K (Modell Bounty 2)
- Innenseite senkrechte Holz- und Dekoroberfläche (ohne Ziernuten)
- Muldengriff mit Fingerprint (Modell Bounty) / LED-Beleuchtung (Modell Bounty 2)
- Individuelle Sicherheitsausstattung (Modell Bounty 2)
- Edelstahl- oder schwarzer Trittschutz planflächig 40 mm
- LED-Lichtpaneel auf der Innenseite (Modell Bounty)
- Designbezogene Ganzglas-Seitenteile



Modern
Kubus

Modern
Stachvilla

Modern
Bungalow

Modern
Ein-/
Zweifamilienhaus

Traditionell
Landhaus

Traditionell
Ein-/
Zweifamilienhaus

Technik

Zubehör

Übersicht

MODELL BOUNTY ①

flügelabdeckendes Türblatt,
mittlere Fläche Holzdekor waagrecht, mit im Türblatt eingelassenem,
geschlossenem Muldengriff schwarz, Seitenteil Glas „Dover“, Klarglas mit Teilmattierung,
PZ-Rosette 1738-01 mit planflächigem Schlüsselschutz schwarz

PURE EFFIZIENZ

Muldengriffe vereinen zeitgemäßes Design mit einem Maximum an Funktionalität und Platzersparnis. Sie bilden eine harmonische Einheit aus Tür und Türgriff, die die Haustürfüllung in den Vordergrund rückt.

Neben dem primären Zweck, die Tür zu öffnen, sind sie besonders dafür konstruiert, eine durchgehende Einheit mit der Tür zu bilden. Zusätzliche Eleganz erreichen wir durch integrierte LED-Beleuchtung.

■ Auch mit geschlossenem Muldengriff lieferbar (Modell Papillon).



MODELL PAPILLON 2

flügelabdeckendes Türblatt, schmale Fläche Holzdekor senkrecht mit im Türblatt eingelassenem, verglastem Muldengriff, Glas „Bonn“, vollflächige Mattierung, PZ-Rosette 1738 mit planflächigem Schlüsselschutz

INKLUSIVE

- Außen flügelabdeckendes Türblatt
- 2-fach Wärmefunktionsglas bis Ug 1,4 W/m²K (Modelle Papillon 2 und Voyage 2)
- Glas „Bonn“, vollflächige Mattierung (Modelle Papillon 2 und Voyage 2)
- Freie Farbauswahl aus über 100 Farben
- Außenseite schmale Fläche senkrechte Holz- und Dekoroberfläche, Innenseite RAL-Farbe
- Außenseite eingelassener, planflächiger Muldengriff, Farbe nach Wahl
- Abgestimmte Innen- und Außenansicht, Innenseite 15 mm Ziernut
- Individuelle Sicherheitsausstattung RC2 (Modelle Papillon und Voyage)

ZUSATZOPTIONEN

- Beidseitig flügelabdeckendes Türblatt (Modelle Papillon und Voyage), inkl. 3-fach Wärmefunktionsglas bis Ug 0,9 W/m²K (Modelle Papillon 2 und Voyage 2)
- Innenseite senkrechte Holz- und Dekoroberfläche (ohne Ziernut)
- Muldengriff mit Fingerprint (Modell Papillon) / LED-Beleuchtung (Modelle Papillon 2 und Voyage 2)
- Individuelle Sicherheitsausstattung (Modelle Papillon 2 und Voyage 2)
- LED-Lichtpaneel auf der Innenseite (Modelle Papillon und Voyage)
- Designbezogene Ganzglas-Seitenteile



Modell Voyage 2 .

flügelabdeckendes Türblatt, schmale Fläche Holzdekor senkrecht, mit im Türblatt eingelassenem, verglastem Muldengriff, Glas „Bonn“, vollflächige Mattierung, PZ-Rosette 1738-01 mit planflächigem Schlüsselschutz schwarz



Modell Voyage .

flügelabdeckendes Türblatt, schmale Fläche Holzdekor senkrecht, mit im Türblatt eingelassenem, geschlossenem Muldengriff, Seitenteil Glas „Galway“, Klarglas mit Teilmattierung, PZ-Rosette 1738-01 mit planflächigem Schlüsselschutz schwarz



MODELL VOYAGE 

KREATIV GESTALTEN

Nie waren Linien schöner. Das Modell Taifun besticht durch die außergewöhnliche Anordnung der Ziernuten. Kombiniert mit schwarzen Oberflächen und einer Teildekorfläche entsteht eine sehr moderne, aber auch puristische Optik.

▣ Hinweis:

Beim Modell Taifun ist die schmale Fläche in vielen Holz- und Dekoroberflächen lieferbar. Siehe Seite 205.

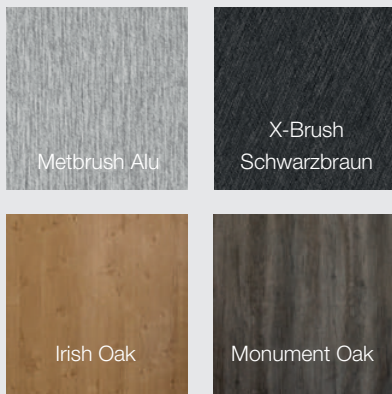

Modell Taifun . ⓘ

flügelabdeckendes Türblatt, schmale Dekoroberfläche „Metbrush Alu“ senkrecht, Seitenteil Glas „Bonn“, vollflächige Mattierung, Griff Topas 1420 mm schwarz, PZ-Rosette 1738-01 mit planflächigem Schlüsselschutz schwarz

MODELL TAIFUN ⓘ

- ▣ Holz- und Dekoroberflächen sind beim Modell Taifun auf der Seite der Nuten nicht möglich.

Detail Taifun mit gekreuzten Nuten, Griff Topas schwarz und PZ-Rosette 1738-01 mit planflächigem Schlüsselschutz schwarz



INKLUSIVE

- Außen flügelabdeckendes Türblatt
- Freie Farbauswahl aus über 100 Farben
- Außenseite schmale Fläche senkrechte Holz- und Dekoroberfläche, Innenseite RAL-Farbe
- Außenseite 5 mm Ziernuten
- Abgestimmte Innen- und Außenansicht, Innenseite 15 mm Ziernut
- Individuelle Sicherheitsausstattung RC2

ZUSATZOPTIONEN

- Beidseitig flügelabdeckendes Türblatt
- Innenseite senkrechte Holz- und Dekoroberfläche (ohne Ziernut)
- Hochwertige Designgriffe mit Fingerprint / Spionkamera
- LED-Lichtpaneel auf der Innenseite
- Designbezogene Ganzglas-Seitenteile



■ Viele Dekoroberflächen und Farben zur Auswahl, siehe Seite 204 - 205.

INKLUSIVE

- Außen flügelabdeckendes Türblatt
- Freie Farbauswahl aus über 100 Farben
- Außenseite mittlere Fläche senkrechte Holz- und Dekoroberfläche, Innenseite RAL-Farbe
- Abgestimmte Innen- und Außenansicht, Innenseite 5 mm Ziernuten
- Individuelle Sicherheitsausstattung RC2

ZUSATZOPTIONEN

- Beidseitig flügelabdeckendes Türblatt
- Innenseite senkrechte Holz- und Dekoroberfläche (ohne Ziernuten)
- Hochwertige Designgriffe mit Fingerprint / Spionkamera
- LED-Lichtpaneel auf der Innenseite
- Designbezogene Ganzglas-Seitenteile

Modell Columbus

flügelabdeckendes Türblatt, mittlere Fläche Holzdekor senkrecht, Griff Votan 1600 mm schwarz



MODELL COLUMBUS

flügelabdeckendes Türblatt, mittlere Fläche Holzdekor senkrecht, Seitenteil Glas „Bonn“, vollflächige Mattierung, Griff Topas 1420 mm schwarz

MODERNE ARCHITEKTUR

// KUBUS

▣ Viele Dekoroberflächen und Farben zur Auswahl, siehe Seite 204 - 205.



Detail ESG-Verglasung

Auf die äußere Glasapplikation ESG wird von innen ein schwarzer Glaslack aufgetragen.

Anschließend wird der Lack im Bereich der Mattierung durch Sandstrahlung wieder entfernt. Die klare 3-fach Verglasung mit äußerer Mattierung „Bonn“ sorgt für entsprechende Helligkeit im Flur Ihres Hauses.

Zusammen mit der äußeren Hochglanzoberfläche erhält die Verglasung so einen cleanen Look.



Modell Mayflower 2 . ⓘ

flügelabdeckendes Türblatt, Holzdekor senkrecht, aufgesetzte Glasapplikation (ESG) Hochglanz schwarz mit Glas „Bonn“, vollflächige Mattierung, Griff Votan 1200 mm schwarz, PZ-Rosette 1738-01 mit planflächigem Schlüsselschutz schwarz

INKLUSIVE

- Außen flügelabdeckendes Türblatt
- 3-fach Wärmefunktionsglas bis Ug 1,3 W/m²K
- Freie Farbauswahl aus über 100 Farben
- Außen aufgesetzte Glasapplikation (ESG) Hochglanz schwarz mit Glas „Bonn“, vollflächige Mattierung
- Außenseite senkrechte Holz- und Dekoroberfläche, Innenseite RAL-Farbe ohne Glasapplikation (ESG)
- Abgestimmte Innen- und Außenansicht, Innenseite 5 mm Ziernut

ZUSATZOPTIONEN

- Beidseitig flügelabdeckendes Türblatt
- Innenseite senkrechte Holz- und Dekoroberfläche (ohne Ziernut)
- Hochwertige Designgriffe mit Fingerprint / Spionkamera
- Individuelle Sicherheitsausstattung
- Designbezogene Ganzglas-Seitenteile

MODELL MAYFLOWER 2

flügelabdeckendes Türblatt,
Dekoroberfläche „X-Brush Schwarzbraun“ senkrecht,
aufgesetzte Glasapplikation (ESG) Hochglanz schwarz mit
Glas „Bonn“, vollflächige Mattierung, Seitenteil Glas „Madeira“,
Klarglas mit Teilmattierung, Griff Magic 1000 mm



Modern
Kubus

Modern
Stachwila

Modern
Bungalow

Modern
Ein-/Zweifamilienhaus

Traditionell
Landhaus

Traditionell
Ein-/Zweifamilienhaus

Technik

Zubehör

Übersicht

MIXED TEXTURE

Materialmix ist viel mehr als nur eine Frage der Ästhetik. Nicht umsonst hält der Trend von gemischten Oberflächen seit mehreren Jahren Einzug in unser Heim. Dadurch, dass man Farben, Formen und Oberflächenstrukturen völlig frei miteinander kombinieren kann, ist es möglich, in der Einrichtung einzigartige Effekte in der Zusammenstellung zu erzielen.

Bei diesen Modellen wurde eine besondere Applikation aus Einscheiben-Sicherheitsglas (ESG) Hochglanz schwarz mit einem vollflächig matten Lichtausschnitt integriert.

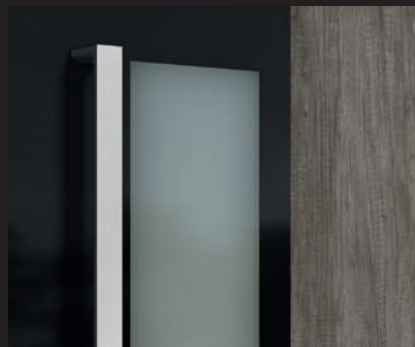

MODELL BARRACUDA 2 ⓘ

▣ Das Modell Barracuda 2 wird generell mit der abgebildeten PZ-Rosette 1337 geliefert.

Modell Barracuda 2 ⓘ

flügelabdeckendes Türblatt, Holzdekor senkrecht, aufgesetzte Glasapplikation (ESG) Hochglanz schwarz mit Glas „Bonn“, vollflächige Mattierung, Griff Topas 1620 mm, PZ-Rosette 1337 mit planflächigem Schlüsselschutz

INKLUSIVE

- Außen flügelabdeckendes Türblatt
- 3-fach Wärmefunktionsglas bis Ug 1,3 W/m²K
- Freie Farbauswahl aus über 100 Farben
- Außen aufgesetzte Glasapplikation (ESG) Hochglanz schwarz mit Glas „Bonn“, vollflächige Mattierung
- Außenseite wahlweise senkrechte oder waagerechte Holz- und Dekoroberfläche, Innenseite RAL-Farbe ohne Glasapplikation (ESG)
- Abgestimmte Innen- und Außenansicht, Innenseite 5 mm Ziernut
- PZ-Rosette 1337 mit planflächigem Schlüsselschutz

ZUSATZOPTIONEN

- Beidseitig flügelabdeckendes Türblatt
- Innenseite senkrechte Holz- und Dekoroberfläche (ohne Ziernut)
- Hochwertige Designgriffe mit Fingerprint / Spionkamera
- Individuelle Sicherheitsausstattung
- Designbezogene Ganzglas-Seitenteile



Modell Aventura 2 . 

flügelabdeckendes Türblatt, aufgesetzte Glasapplikation (ESG)
Hochglanz schwarz mit Glas „Bonn“, vollflächige Mattierung, Griff Topas 1420 mm,
planflächiger Edelstahl-Trittschutz 40 mm

INKLUSIVE 

- Außen flügelabdeckendes Türblatt
- 3-fach Wärmefunktionsglas bis Ug 1,3 W/m²K
- Freie Farbauswahl aus über 100 Farben
- Außen aufgesetzte Glasapplikation (ESG) Hochglanz schwarz mit Glas „Bonn“, vollflächige Mattierung
- Außenseite wahlweise senkrechte oder waagerechte Holz- und Dekoroberfläche, Innenseite RAL-Farbe ohne Glasapplikation (ESG)
- Abgestimmte Innen- und Außenansicht, Innenseite 5 mm Ziernut

ZUSATZOPTIONEN 

- Beidseitig flügelabdeckendes Türblatt
- Innenseite senkrechte Holz- und Dekoroberfläche (ohne Ziernut)
- Hochwertige Designgriffe mit Fingerprint / Spionkamera
- Individuelle Sicherheitsausstattung
- Edelstahl- oder schwarzer Trittschutz planflächig 40 mm
- Designbezogene Ganzglas-Seitenteile

Modern Kubus

Modern StadtVilla

Modern Bungalow

Modern Ein-/Zweifamilienhaus

Traditionell Landhaus

Traditionell Ein-/Zweifamilienhaus

Technik

Zubehör

Übersicht



Modell Meridian 2 . ⓘ

flügelabdeckendes Türblatt, breite Fläche Holzdekor waagrecht, aufgesetzte Glasapplikation (ESG) Hochglanz schwarz mit Glas „Bonn“, vollflächige Mattierung, Seitenteil Glas „Lemberg“, Klarglas mit individueller Teilmattierung als Hausnummer, Griff Topas 1720 mm schwarz

INKLUSIVE

- Außen flügelabdeckendes Türblatt
- 3-fach Wärmefunktionsglas bis Ug 1,3 W/m²K
- Freie Farbauswahl aus über 100 Farben
- Außen aufgesetzte Glasapplikation (ESG) Hochglanz schwarz mit Glas „Bonn“, vollflächige Mattierung
- Außenseite breite Fläche wahlweise senkrechte oder waagerechte Holz- und Dekoroberfläche, Innenseite RAL-Farbe ohne Glasapplikation (ESG)
- Abgestimmte Innen- und Außenansicht, Innenseite 15 mm Ziernut

ZUSATZOPTIONEN

- Beidseitig flügelabdeckendes Türblatt
- Innenseite senkrechte Holz- und Dekoroberfläche (ohne Ziernut und Glasapplikation ESG)
- Hochwertige Designgriffe mit Fingerprint / Spionkamera
- Individuelle Sicherheitsausstattung
- Designbezogene Ganzglas-Seitenteile



▣ Viele Dekoroberflächen und Farben zur Auswahl, siehe Seite 204 - 205.

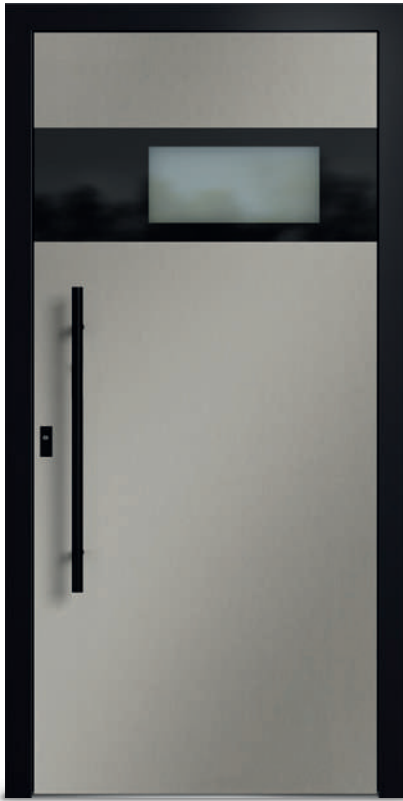

Modell Caspian 2 . ⓘ

flügelabdeckendes Türblatt, Dekoroberfläche „Metbrush Platin“ senkrecht, aufgesetzte Glasapplikation (ESG) Hochglanz schwarz mit Glas „Bonn“, vollflächige Mattierung, Griff Merkur 800 mm schwarz

INKLUSIVE

- Außen flügelabdeckendes Türblatt
- 3-fach Wärmefunktionsglas bis Ug 1,3 W/m²K
- Freie Farbauswahl aus über 100 Farben
- Außen aufgesetzte Glasapplikation (ESG) Hochglanz schwarz mit Glas „Bonn“, vollflächige Mattierung
- Außenseite wahlweise senkrechte oder waagerechte Holz- und Dekoroberfläche, Innenseite RAL-Farbe ohne Glasapplikation (ESG)
- Abgestimmte Innen- und Außenansicht, Innenseite 5 mm Ziernuten

ZUSATZOPTIONEN +

- Beidseitig flügelabdeckendes Türblatt
- Innenseite senkrechte Holz- und Dekoroberfläche (ohne Ziernuten und Glasapplikation ESG)
- Hochwertige Designgriffe mit Fingerprint / Spionkamera
- Individuelle Sicherheitsausstattung
- Edelstahl- oder schwarzer Trittschutz planflächig 40 mm
- Designbezogene Ganzglas-Seitenteile



MODELL CASPIAN 2 ⓘ

flügelabdeckendes Türblatt, Holzdekor senkrecht, aufgesetzte Glasapplikation (ESG) Hochglanz schwarz mit Glas „Bonn“, vollflächige Mattierung, Griff Merkur 1000 mm schwarz

Modern
Kubus

Modern
Stachvilla

Modern
Bungalow

Modern
Ein-/Zweifamilienhaus

Traditionell
Landhaus

Traditionell
Ein-/Zweifamilienhaus

Technik

Zubehör

Übersicht



MODELL SPIRIT 2 ①

MINIMALISTISCH VERSPIELT

INKLUSIVE

- Außen flügelabdeckendes Türblatt
- 3-fach Wärmefunktionsglas bis Ug 1,3 W/m²K
- Freie Farbauswahl aus über 100 Farben
- Außen aufgesetzte Glasapplikation (ESG) Hochglanz schwarz mit Glas „Bonn“, vollflächige Mattierung
- Außenseite senkrechte Holz- und Dekoroberfläche, Innenseite RAL-Farbe ohne Glasapplikation (ESG)
- Abgestimmte Innen- und Außenansicht, Innenseite 5 mm Ziernuten

ZUSATZOPTIONEN

- Beidseitig flügelabdeckendes Türblatt
- Innenseite senkrechte Holz- und Dekoroberfläche (ohne Ziernuten und Glasapplikation ESG)
- Hochwertige Designgriffe mit Fingerprint / Spionkamera
- Individuelle Sicherheitsausstattung
- Designbezogene Ganzglas-Seitenteile



Modell Spirit 2 . 
flügelabdeckendes Türblatt, aufgesetzte Glasapplikation
(ESG) Hochglanz schwarz mit Glas „Bonn“,
vollflächige Mattierung, Griff Topas 1420 mm,
PZ-Rosette 1738 mit planflächigem Schlüsselschutz

Detail Modell Spirit 2 mit Glasapplikation (ESG)
Hochglanz schwarz und Griff Topas

MODERNE ARCHITEKTUR

// KUBUS



- 1** äußere Glasapplikation ESG mit schwarzem Lack und mattiertem Glas „Bonn“
- 2** mittlere Scheibe Klarglas
- 3** innere Scheibe Klarglas Wärmefunktionsglas bis Ug 1,3 W/m²K

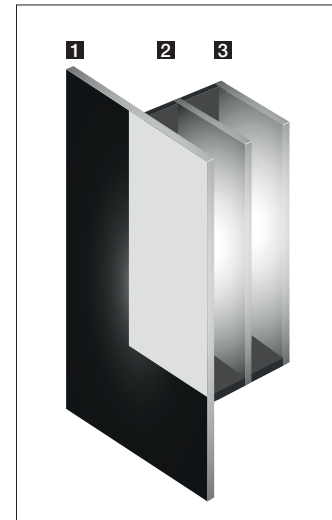

Modell Jade 2 .

flügelabdeckendes Türblatt, Dekoroberfläche „X-Brush Titan“ senkrecht, aufgesetzte Glasapplikationen (ESG) Hochglanz schwarz mit Glas „Bonn“, vollflächige Mattierung, Griff Merkur 1600 mm schwarz

INKLUSIVE

- Außen flügelabdeckendes Türblatt
- 3-fach Wärmefunktionsglas bis Ug 1,3 W/m²K
- Freie Farbauswahl aus über 100 Farben
- Außen aufgesetzte Glasapplikationen (ESG) Hochglanz schwarz mit Glas „Bonn“, vollflächige Mattierung
- Außenseite senkrechte Holz- und Dekoroberfläche, Innenseite RAL-Farbe ohne Glasapplikationen (ESG)

ZUSATZOPTIONEN

- Beidseitig flügelabdeckendes Türblatt
- Innenseite senkrechte Holz- und Dekoroberfläche
- Hochwertige Designgriffe mit Fingerprint /Spionkamera
- Individuelle Sicherheitsausstattung
- Edelstahl- oder schwarzer Trittschutz planflächig 40 mm
- Designbezogene Ganzglas-Seitenteile



MODELL PEARL . ①

Modell Pearl . ①

flügelabdeckendes Türblatt, Ganzglas ESG Hochglanz schwarz mit Glas „Bonn“, vollflächige Mattierung, Griff Votan 1400 mm, planflächiger Edelstahl-Trittschutz 40 mm, PZ-Rosette 1337 mit planflächigem Schlüsselschutz

▣ Modelle mit außen vollflächigem ESG werden generell mit dem abgebildeten Trittschutz und der PZ-Rosette 1337 geliefert.

INKLUSIVE

- Außen flügelabdeckendes Türblatt
- 3-fach Wärmefunktionsglas bis Ug 1,3 W/m²K
- Außen vollflächiges Einscheiben-Sicherheitsglas (ESG) Hochglanz schwarz mit Glas „Bonn“, vollflächige Mattierung
- Innenseite RAL-Farbe ohne Glasapplikation (ESG)
- PZ-Rosette 1337 mit planflächigem Schlüsselschutz
- Planflächiger Trittschutz 40 mm Edelstahl

ZUSATZOPTIONEN

- Beidseitig flügelabdeckendes Türblatt
- Innenseite senkrechte Holz- und Dekoroberfläche
- Hochwertige Designgriffe mit Fingerprint
- Individuelle Sicherheitsausstattung
- Designbezogene Ganzglas-Seitenteile

Modern Kubus

Modern StadtVilla

Modern Bungalow

Modern Ein-/Zweifamilienhaus

Traditionell Landhaus

Traditionell Ein-/Zweifamilienhaus

Technik

Zubehör

Übersicht



Modell Oceanic . T

flügelabdeckendes Türblatt, Ganzglas ESG
Hochglanz schwarz mit Glas „Bonn“, vollflächige Mattierung,
Griff Topas 1620 mm, planflächiger Edelstahl-Trittschutz 40 mm,
PZ-Rosette 1337 mit planflächigem Schlüsselschutz



Modell Oceanic . T

innen flügelabdeckendes Türblatt,
Innendrücker schwarz



Modell Oceanic . T

flügelabdeckendes Türblatt, Ganzglas ESG Hochglanz schwarz
mit Glas „Bonn“, vollflächige Mattierung, Seitenteile Glas „Galway“,
Klarglas mit Teilmattierung, Griff Topas 1620 mm, planflächiger Trittschutz 40 mm,
PZ-Rosette 1337 mit planflächigem Schlüsselschutz

MODERNE ARCHITEKTUR

// KUBUS



Modell Paloma .

flügelabdeckendes Türblatt, Ganzglas ESG
Hochglanz schwarz mit Glas „Bonn“, vollflächige Mattierung,
Griff Merkur 1600 mm, planflächiger Edelstahl-Trittschutz 40 mm,
PZ-Rosette 1337 mit planflächigem Schlüsselschutz



INKLUSIVE

- Außen flügelabdeckendes Türblatt
- 3-fach Wärmefunktionsglas bis Ug 1,3 W/m²K
- Außen vollflächiges Einscheiben-Sicherheitsglas (ESG)
Hochglanz schwarz mit Glas „Bonn“, vollflächige Mattierung
- Innenseite RAL-Farbe ohne Glasapplikation (ESG)
- PZ-Rosette 1337 mit planflächigem Schlüsselschutz
- Planflächiger Trittschutz 40 mm Edelstahl

ZUSATZOPTIONEN

- Beidseitig flügelabdeckendes Türblatt
- Innenseite senkrechte Holz- und Dekoroberfläche
- Hochwertige Designgriffe mit Fingerprint
- Individuelle Sicherheitsausstattung
- Designbezogene Ganzglas-Seitenteile

GLATT. SICHER. PFLEGELEICHT.



Optisch überzeugt das Modell Sailor durch die durchgehende, schwarze Hochglanzoberfläche, die jede Tür großzügiger und eleganter wirken lässt. Das Einscheiben-Sicherheitsglas, kurz ESG ist ideal für die Gestaltung Ihres Zuhauses. Durch die erhöhte Stoß- und Schlagfestigkeit ist es unempfindlich gegenüber möglichen Krafteinwirkungen und pflegeleicht durch die innenliegende Veredelung.

Modell Sailor

flügelabdeckendes Türblatt, vollflächiges Ganzglas ESG Hochglanz schwarz, Griff Topas 1420 mm mit Fingerprint, planflächiger Edelstahl-Trittschutz 40 mm, PZ-Rosette 1337 mit planflächigem Schlüsselschutz

INKLUSIVE

- Außen flügelabdeckendes Türblatt
- 3-fach Wärmefunktionsglas bis Ug 1,3 W/m²K
- Außen vollflächiges Ganzglas (ESG) Hochglanz schwarz
- Innenseite RAL-Farbe ohne Glasapplikation (ESG)
- PZ-Rosette 1337 mit planflächigem Schlüsselschutz
- Planflächiger Edelstahl-Trittschutz 40 mm

ZUSATZOPTIONEN

- Beidseitig flügelabdeckendes Türblatt
- Innenseite senkrechte Holz- und Dekoroberfläche
- Hochwertige Designgriffe mit Fingerprint
- Individuelle Sicherheitsausstattung
- LED-Lichtpaneel auf der Innenseite
- Designbezogene Ganzglas-Seitenteile



Modern Kubus
Modern Strachwilla
Modern Bungalow
Modern Ein-/Zweifamilienhaus
Traditionell Landhaus
Traditionell Ein-/Zweifamilienhaus
Technik
Zubehör
Übersicht

MODELL SAILOR

flügelabdeckendes Türblatt,
vollflächiges Ganzglas ESG Hochglanz schwarz,
Seitenteile Glas „Berlin“, Klarglas mit Teilmattierung,
planflächiger Edelstahl-Trittschutz 40 mm,
Griff Topas 1720 mm,
PZ-Rosette 1337 mit planflächigem Schlüsselschutz

MODERNE ARCHITEKTUR

// STADTVILLA





MODELL ARGO 2

fügelabdeckendes Türblatt,
Haustür und Seitenteil Glas „Baku“, Klarglas
mit Teilmattierung, Griff Topas 1620 mm

SCHLICHT UND STILVOLL



Modell Argo 6E . ⑥

flügelabdeckendes Türblatt, Designglas „Meret“,
Klarglas mit Teilmattierung in zwei unterschiedlich
starken Mattierungsstufen, Griff Topas 1220 mm

INKLUSIVE

- In den Türflügel eingesetztes Türblatt
- 2-fach Wärmefunktionsglas bis Ug 1,1 W/m²K
- Vier Gläser zur Auswahl: Chinchilla weiß,
Klarglas, Mastercarré, vollflächige Mattierung „Bonn“
- Weiße Haustür
- Außenseite erhabener 35 mm Edelstahlrahmen,
Innenseite ohne Edelstahlrahmen (Modell Argo 6E)
- Innen- und Außenansicht gleich (Modell Argo 2)

ZUSATZOPTIONEN

- Ein- oder beidseitig flügelabdeckendes Türblatt
- 3-fach Wärmefunktionsglas bis Ug 0,7 W/m²K
- Hochwertige Designverglasungen
- Freie Farbauswahl aus über 100 Farben
- Holz- und Dekoroberflächen
- Beidseitig erhabener 35 mm Edelstahlrahmen (Modell Argo 6E)
- Planflächiger 35 mm Edelstahlrahmen, einseitig oder beidseitig
(Modell Argo 6E)
- Hochwertige Designgriffe mit Fingerprint / Spionkamera
- Individuelle Sicherheitsausstattung
- Edelstahl- oder schwarzer Trittschutz planflächig 40 mm
- Designbezogene Ganzglas-Seitenteile

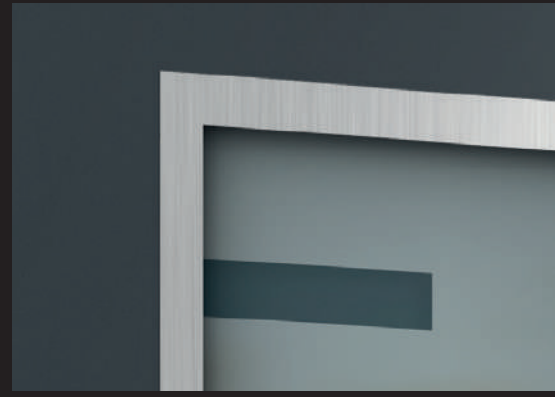
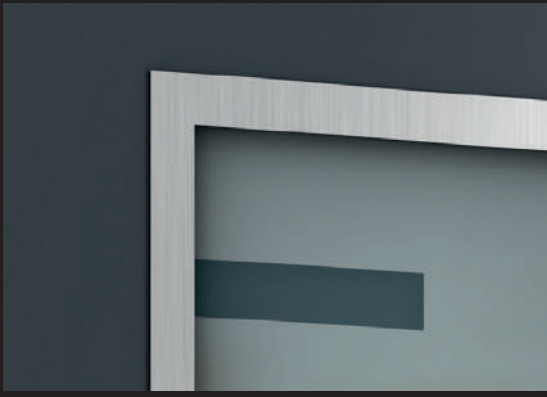

Erhabene Edelstahlrahmen (Argo 6E)

Die Edelstahlrahmen heben sich von der Oberfläche ab und sind auf der Türaußenseite inklusive.

Planflächige Edelstahlrahmen (Argo 6E)

Dem Trend glatter, fugen- und kantenfreier Oberflächen folgend, sind zahlreiche Haustüren auch mit planflächigen Edelstahlrahmen optional erhältlich. Besonders pflegeleicht!

MODELL ARGO 2 [®]

flügelabdeckendes Türblatt, Haustür Glas „Liverpool“,
Klarglas mit Teilmattierung,
Seitenteil Glas „Bonn“, vollflächige Mattierung, Griff Calvin 1600 mm



MODERNE ARCHITEKTUR

// STADTVILLA



Modell Neptun 2 . ®
flügelabdeckendes Türblatt, Glas „Bonn“,
vollflächige Mattierung, Griff Merkur 600 mm



Modell Neptun 4 . ®
flügelabdeckendes Türblatt, Klarglas, Griff Vinzenz mit Eichenholz,
planflächiger Edelstahl-Trittschutz 40 mm



Modern Kubus

Modern StadtVilla

Modern Bungalow

Modern Ein-/Zweifamilienhaus

Traditionell Landhaus

Traditionell Ein-/Zweifamilienhaus

Technik

Zubehör

Übersicht

INKLUSIVE

- In den Türflügel eingesetztes Türblatt
- 2-fach Wärmefunktionsglas bis Ug 1,1 W/m²K
- Vier Gläser zur Auswahl: Chinchilla weiß, Klarglas, Mastercarré, vollflächige Mattierung „Bonn“
- Weiße Haustür
- Außenseite erhabene 100 mm breite Edelstahlapplikationen, Innenseite ohne Edelstahlapplikationen (Modell Neptun 2)
- Innen- und Außenansicht gleich (Modell Neptun 4)

ZUSATZOPTIONEN

- Ein- oder beidseitig flügelabdeckendes Türblatt
- 3-fach Wärmefunktionsglas bis Ug 0,7 W/m²K
- Freie Farbauswahl aus über 100 Farben
- Holz- und Dekoroberflächen
- Beidseitig erhabene 100 mm breite Edelstahlapplikationen (Modell Neptun 2)
- Planflächige 100 mm breite Edelstahlapplikationen, einseitig oder beidseitig (Modell Neptun 2)
- Hochwertige Designgriffe mit Fingerprint / Spionkamera
- Individuelle Sicherheitsausstattung
- Edelstahl- oder schwarzer Trittschutz planflächig 40 mm (Modell Neptun 4)
- Designbezogene Ganzglas-Seitenteile



MODELL HUNTER 4 (P)

flügelabdeckendes Türblatt,
Haustür und Seitenteile Glas „Halifax“, Klarglas mit Teilmattierung,
Griff Marek 1200 mm



Modell Hunter 4 . (P)
flügelabdeckendes Türblatt, Glas „Garland“,
Klarglas mit Teilmattierung, Griff Jenny 800 mm

▣ Auch mit schwarzen Streifen lieferbar. Siehe Seite 207.

INKLUSIVE

- Außen flügelabdeckendes Türblatt
- 3-fach Wärmefunktionsglas bis Ug 0,7 W/m²K
- Vielfältige Glasvarianten
- Freie Farbauswahl aus über 100 Farben
- Hochwertige Applikationen:
Außenseite planflächige 15 mm Edelstahlstreifen
oder planflächige, schwarze 15 mm Streifen
- Abgestimmte Innen- und Außenansicht, Innenseite Ziernuten

ZUSATZOPTIONEN

- Beidseitig flügelabdeckendes Türblatt
- Hochwertige Designverglasungen
- Holz- und Dekoroberflächen
- Hochwertige Applikationen:
Innenseite planflächige 15 mm Edelstahlstreifen oder
planflächige, schwarze 15 mm Streifen anstatt Ziernuten
- Hochwertige Designgriffe mit Fingerprint / Spionkamera
- Individuelle Sicherheitsausstattung
- Edelstahl- oder schwarzer Trittschutz planflächig 40 mm
- Designbezogene Ganzglas-Seitenteile

INKLUSIVE

- Außen flügelabdeckendes Türblatt
- 3-fach Wärmefunktionsglas bis Ug 0,7 W/m²K
- Vielfältige Glasvarianten
- Freie Farbauswahl aus über 100 Farben
- Hochwertige Applikationen:
 - Außenseite erhabene oder planflächige 5 mm
 - Edelstahllisenen oder erhabene, schwarze 5 mm Lisenen
- Abgestimmte Innen- und Außenansicht, Innenseite Ziernuten

ZUSATZOPTIONEN

- Beidseitig flügelabdeckendes Türblatt
- Hochwertige Designverglasungen
- Holz- und Dekoroberflächen
- Hochwertige Applikationen:
 - Innenseite erhabene oder planflächige 5 mm Edelstahllisenen oder erhabene, schwarze 5 mm Lisenen anstatt Ziernuten
- Hochwertige Designgriffe mit Fingerprint / Spionkamera
- Individuelle Sicherheitsausstattung
- Edelstahl- oder schwarzer Trittschutz planflächig 40 mm
- Designbezogene Ganzglas-Seitenteile



Modell Amato 2 . (P)

flügelabdeckendes Türblatt, Glas „Aurich“,
Klarglas mit Teilmattierung, Griff Meru mit Jatobaholz

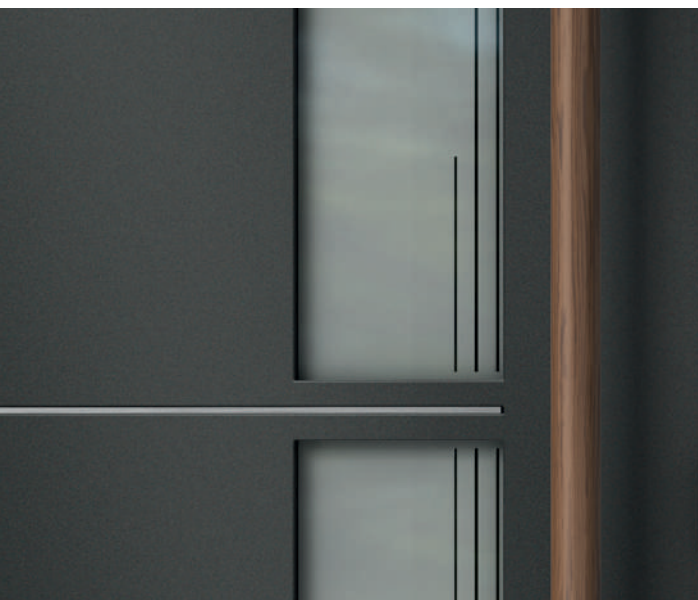

Detail Modell Amato 2 mit erhabenen Edelstahllisenen und Mattierung „Aurich“, Klarglas mit Teilmattierung, Griff Meru mit Jatobaholz

MODELL CAMILLO

flügelabdeckendes Türblatt,
Seitenteil Glas „Halifax“, Klarglas mit Teilmattierung
Griff Merkur 800 mm,
planflächiger Edelstahl-Trittschutz 40 mm



Modell Camillo . 
flügelabdeckendes Türblatt,
Griff Merkur 800 mm schwarz

Holz- und Dekoroberflächen sind beim Modell Camillo nicht möglich.

INKLUSIVE

- In den Türflügel eingesetztes Türblatt
- Weiße Haustür
- Außenseite 15 mm Ziernuten,
Innenseite ohne Ziernuten
- Individuelle Sicherheitsausstattung RC2

ZUSATZOPTIONEN

- Ein- oder beidseitig flügelabdeckendes Türblatt
- Freie Farbauswahl aus über 100 Farben
- Abgestimmte Innen- und Außenansicht, Innenseite Ziernuten
- Hochwertige Designgriffe mit Fingerprint / Spionkamera
- Edelstahl- oder schwarzer Trittschutz planflächig 40 mm
- LED-Lichtpaneel auf der Innenseite
- Designbezogene Ganzglas-Seitenteile

INKLUSIVE

- Außen flügelabdeckendes Türblatt
- 3-fach Wärmefunktionsglas bis Ug 0,7 W/m²K
- Vielfältige Glasvarianten
- Freie Farbauswahl aus über 100 Farben
- Hochwertige Applikationen:
 - Außenseite erhabene oder planflächige 5 mm Edelstahlisenen oder erhabene, schwarze 5 mm Lisenen
- Abgestimmte Innen- und Außenansicht, Innenseite Ziernuten



Detail Modell Memo 2 Designglas „Münster“, Klarglas mit Teilmattierung in zwei unterschiedlich starken Mattierungsstufen, mit planflächigen Edelstahllisenen, Griff Topas

ZUSATZOPTIONEN

- Beidseitig flügelabdeckendes Türblatt
- Hochwertige Designverglasungen
- Holz- und Dekoroberflächen
- Hochwertige Applikationen:
 - Innenseite erhabene oder planflächige 5 mm Edelstahllisenen oder erhabene, schwarze 5 mm Lisenen anstatt Ziernuten
- Hochwertige Designgriffe mit Fingerprint / Spionkamera
- Individuelle Sicherheitsausstattung
- Edelstahl- oder schwarzer Trittschutz planflächig 40 mm
- Designbezogene Ganzglas-Seitenteile



Modell Memo 2 . (P)
flügelabdeckendes Türblatt, Designglas „Münster“, Klarglas mit Teilmattierung in zwei unterschiedlich starken Mattierungsstufen, Griff Topas 1620 mm

EIN GLANZSTÜCK FÜR DAHEIM

Zurückhaltend, aber voller Stil:
ob durch Lisenen, Ziernuten oder Designverglasungen.
Eine klare Linienführung unterstützt und verstärkt
den modernen Eindruck Ihres Hauses.

MODELL MERU 2 

■ Viele Dekoroberflächen und Farben zur Auswahl, siehe Seite 204 - 205.



Modell Meru 2

flügelabdeckendes Türblatt, Glas „Madeira“,
Klarglas mit Teilmattierung, Griff Votan 1000 mm schwarz

INKLUSIVE

- Außen flügelabdeckendes Türblatt
- 3-fach Wärmefunktionsglas bis Ug 0,7 W/m²K
- Vielfältige Glasvarianten
- Freie Farbauswahl aus über 100 Farben
- Hochwertige Applikationen:
Außenseite erhabene oder planflächige 5 mm
Edelstahlisenen oder erhabene, schwarze 5 mm Lisenen
- Abgestimmte Innen- und Außenansicht, Innenseite Ziernuten

ZUSATZOPTIONEN

- Beidseitig flügelabdeckendes Türblatt
- Hochwertige Designverglasungen
- Holz- und Dekoroberflächen
- Hochwertige Applikationen:
Innenseite erhabene oder planflächige 5 mm Edelstahlisenen oder
erhabene, schwarze 5 mm Lisenen anstatt Ziernuten
- Hochwertige Designgriffe mit Fingerprint / Spionkamera
- Individuelle Sicherheitsausstattung
- Edelstahl- oder schwarzer Trittschutz planflächig 40 mm
- Designbezogene Ganzglas-Seitenteile



MODELL ASTOR 2 

 Holz- und Dekoroberflächen sind beim Modell Astor 2 nicht möglich.



Modell Astor 2 
 flügelabdeckendes Türblatt,
 Glas „Bonn“, vollflächige Mattierung,
 Griff Vitano mit Spionkamera 1200 mm

INKLUSIVE

- In den Türflügel eingesetztes Türblatt
- 2-fach Wärmefunktionsglas bis Ug 1,1 W/m²K
- Vier Gläser zur Auswahl: Chinchilla weiß, Klarglas, Mastercarré, vollflächige Mattierung „Bonn“
- Weiße Haustür
- Außenseite 15 mm Ziernuten, Innenseite ohne Ziernuten

ZUSATZOPTIONEN

- Ein- oder beidseitig flügelabdeckendes Türblatt
- 3-fach Wärmefunktionsglas bis Ug 0,7 W/m²K
- Hochwertige Designverglasungen
- Freie Farbauswahl aus über 100 Farben
- Abgestimmte Innen- und Außenansicht, Innenseite Ziernuten
- Hochwertige Designgriffe mit Fingerprint / Spionkamera
- Individuelle Sicherheitsausstattung
- Edelstahl- oder schwarzer Trittschutz planflächig 40 mm
- Designbezogene Ganzglas-Seitenteile

- Beim Modell Cross 2 Mineral stehen Ihnen zwei verschiedene, mineralische Teilflächen zur Auswahl:



Beton-Optik

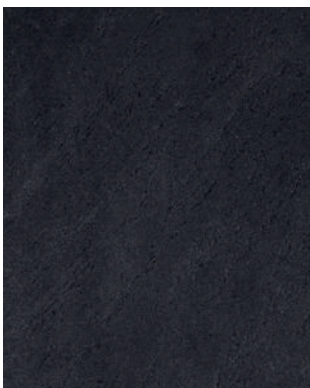

New Black Slate-Optik

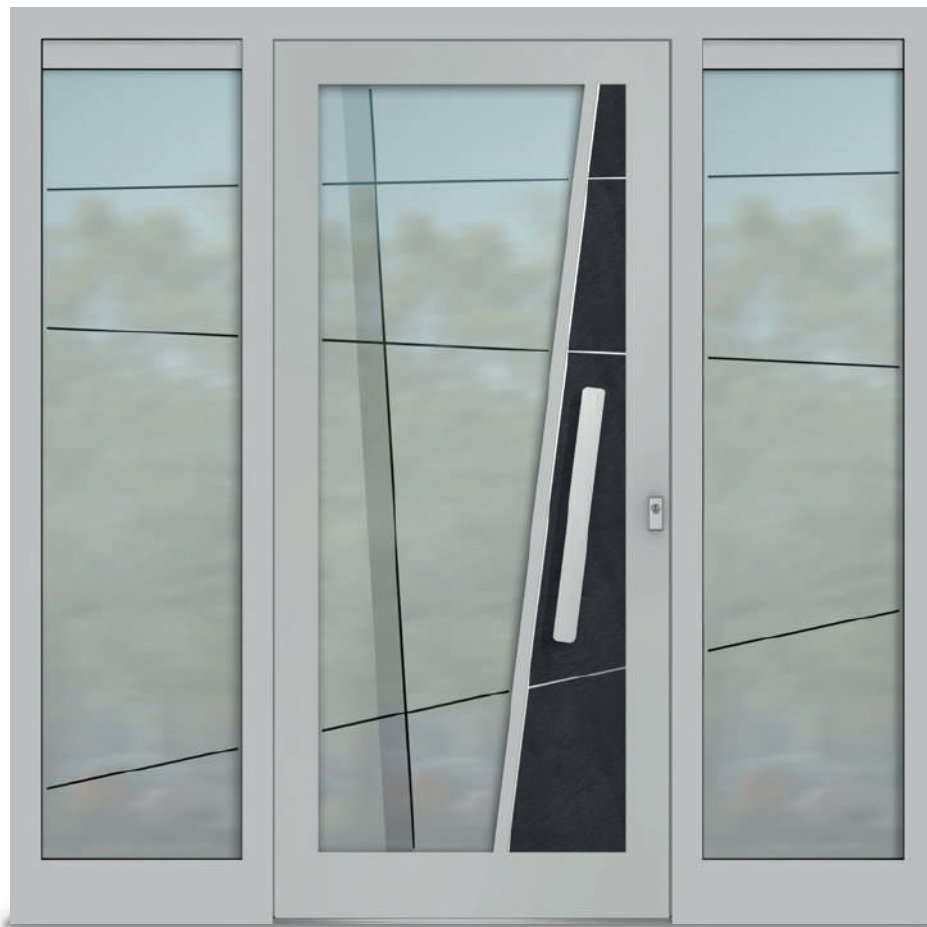

Modell Cross 2 Mineral . (P)

flügelabdeckendes Türblatt, Teilflächen New Black Slate-Optik, Haustür Designglas „Anaheim“, Klarglas mit Teilmattierung in zwei unterschiedlich starken Mattierungsstufen, Seitenteile Glas „Melbourne A+B“, Klarglas mit Teilmattierung, Griff Cross

INKLUSIVE

- Außen flügelabdeckendes Türblatt
- 3-fach Wärmefunktionsglas bis Ug 0,7 W/m²K
- Vielfältige Glasvarianten
- Freie Farbauswahl aus über 100 Farben
- Außenseite mineralische Teilflächen in Optik: Beton oder New Black Slate
- Hochwertige Applikationen: Außenseite erhabene 5 mm Edelstahllisenen oder erhabene, schwarze 5 mm Lisenen
- Abgestimmte Innen- und Außenansicht, Innenseite Ziernuten

ZUSATZOPTIONEN

- Beidseitig flügelabdeckendes Türblatt
- Hochwertige Designverglasungen
- Holz- und Dekoroberflächen
- Hochwertige Applikationen: Innenseite erhabene oder planflächige 5 mm Edelstahllisenen oder erhabene, schwarze 5 mm Lisenen anstatt Ziernuten
- Hochwertige Designgriffe mit Fingerprint / Spionkamera
- Individuelle Sicherheitsausstattung
- Edelstahl- oder schwarzer Trittschutz planflächig 40 mm
- Designbezogene Ganzglas-Seitenteile

- Das Modell Cross Mineral ist nur mit erhabenen Lisenen lieferbar.

INKLUSIVE

- Außen flügelabdeckendes Türblatt
- 3-fach Wärmefunktionsglas bis Ug 0,7 W/m²K
- Vielfältige Glasvarianten
- Freie Farbauswahl aus über 100 Farben
- Hochwertige Applikationen:
 - Außenseite erhabene oder planflächige 5 mm Edelstahlisenen oder erhabene, schwarze 5 mm Lisenen
- Abgestimmte Innen- und Außenansicht, Innenseite Ziernuten

ZUSATZOPTIONEN

- Beidseitig flügelabdeckendes Türblatt
- Hochwertige Designverglasungen
- Holz- und Dekoroberflächen
- Hochwertige Applikationen:
 - Innenseite erhabene oder planflächige 5 mm Edelstahlisenen oder erhabene, schwarze 5 mm Lisenen anstatt Ziernuten
- Hochwertige Designgriffe mit Fingerprint / Spionkamera
- Individuelle Sicherheitsausstattung
- Edelstahl- oder schwarzer Trittschutz planflächig 40 mm
- Designbezogene Ganzglas-Seitenteile

Modell Alphax 2 . (P)

flügelabdeckendes Türblatt, Glas „Arzberg“,
Klarglas mit Teilmattierung, Griff Jenny 500 mm

Modell Alphax 2 . (P)

innen flügelabdeckendes Türblatt, Holzdekor,
Glas „Arzberg“, Klarglas mit Teilmattierung, Innendrucker Edelstahl



MODELL ALPHAX 2 (P)



Modell Panteon . ②
eingesetztes Türblatt, Griff Merkur 1400 mm



Modell Panteon . ②
flügelabdeckendes Türblatt, Seitenteil Glas „Pasadena B“,
Klarglas mit Teilmattierung, Griff Viggo

■ Holz- und Dekoroberflächen sind beim Modell Panteon nicht möglich.

INKLUSIVE

- In den Türflügel eingesetztes Türblatt
- Weiße Haustür
- Außenseite 15 mm Ziernuten, Innenseite ohne Ziernuten
- Individuelle Sicherheitsausstattung RC2

ZUSATZOPTIONEN

- Ein- oder beidseitig flügelabdeckendes Türblatt
- Freie Farbauswahl aus über 100 Farben
- Abgestimmte Innen- und Außenansicht, Innenseite Ziernuten
- Hochwertige Designgriffe mit Fingerprint / Spionkamera
- Edelstahl- oder schwarzer Trittschutz planflächig 40 mm
- LED-Lichtpaneel auf der Innenseite
- Designbezogene Ganzglas-Seitenteile

EDLES GLASDESIGN

Glas muss nicht nur mattiert oder klar sein, auch zweistufige Teilmattierungen machen wir für Sie möglich. Wir bieten eine gestalterische Vielfalt bei den Designverglasungen.



Modell Pageno 2 . (P)

flügelabdeckendes Türblatt, Haustür Glas „Preston“, Klarglas mit Teilmattierung, Seitenteil Glas „Pretoria“, Klarglas mit Teilmattierung, Griff Cross



Modell Pageno 2 . (P)

flügelabdeckendes Türblatt, Holzdekor, Designglas „Potsdam“, Klarglas mit Teilmattierung in zwei unterschiedlich starken Mattierungsstufen, Griff Pageno 1000 mm

INKLUSIVE

- Außen flügelabdeckendes Türblatt
- 3-fach Wärmefunktionsglas bis Ug 0,7 W/m²K
- Vielfältige Glasvarianten
- Freie Farbauswahl aus über 100 Farben
- Hochwertige Applikationen:
Außenseite erhabene oder planflächige 5 mm
Edelstahliselenen oder erhabene, schwarze 5 mm Lisenen
- Abgestimmte Innen- und Außenansicht, Innenseite Ziernuten

ZUSATZOPTIONEN

- Beidseitig flügelabdeckendes Türblatt
- Hochwertige Designverglasungen
- Holz- und Dekoroberflächen
- Hochwertige Applikationen:
Innenseite erhabene oder planflächige 5 mm Edelstahlliselenen oder erhabene, schwarze 5 mm Lisenen anstatt Ziernuten
- Hochwertige Designgriffe mit Fingerprint / Spionkamera
- Individuelle Sicherheitsausstattung
- Edelstahl- oder schwarzer Trittschutz planflächig 40 mm
- Designbezogene Ganzglas-Seitenteile

MODERNE ARCHITEKTUR

// STADTVILLA



Modell Brego 2 . (P)

flügelabdeckendes Türblatt, Holzdekor,
Haustür Glas „Bamako“, Klarglas mit Teilmattierung, Seitenteil
Glas „Aurich“, Klarglas mit Teilmattierung, Griff Marek 1200 mm,
planflächiger Edelstahl-Trittschutz 40 mm

INKLUSIVE

- Außen flügelabdeckendes Türblatt
- 3-fach Wärmefunktionsglas bis Ug 0,7 W/m²K
- Vielfältige Glasvarianten
- Freie Farbauswahl aus über 100 Farben
- Hochwertige Applikationen:
Außenseite erhabene oder planflächige 5 mm
Edelstahlisenen oder erhabene, schwarze 5 mm Lisenen
- Abgestimmte Innen- und Außenansicht, Innenseite Ziernuten

ZUSATZOPTIONEN

- Beidseitig flügelabdeckendes Türblatt
- Hochwertige Designverglasungen
- Holz- und Dekoroberflächen
- Hochwertige Applikationen:
Innenseite erhabene oder planflächige 5 mm Edelstahlisenen oder
erhabene, schwarze 5 mm Lisenen anstatt Ziernuten
- Hochwertige Designgriffe mit Fingerprint / Spionkamera
- Individuelle Sicherheitsausstattung
- Edelstahl- oder schwarzer Trittschutz planflächig 40 mm
- Designbezogene Ganzglas-Seitenteile



Das Türkommunikationssystem Miles ist die smarte Lösung, die Ihnen jederzeit ermöglicht, mit Ihren Besuchern in Kontakt zu treten. Selbst dann, wenn Sie nicht Zuhause sind. Siehe Seite 219.



Modell Viggo . (P)

flügelabdeckendes Türblatt, Seitenteil Glas „Lemberg“, Klarglas mit individueller Teilmattierung als Hausnummer, Griff Topas 1620 mm, Türkommunikationssystem Miles



Modell Viggo Mineral . (P)

flügelabdeckendes Türblatt, Beton-Optik, Griff Votan 1200 mm schwarz, planflächiger Trittschutz 40 mm schwarz, PZ-Rosette 1738-01 mit planflächigem Schlüsselschutz schwarz

Wählen Sie zwischen zwei verschiedenen mineralischen Oberflächen. Siehe Seite 205.

INKLUSIVE

- Außen flügelabdeckendes Türblatt
- Freie Farbauswahl aus über 100 Farben
- Außenseite mineralische Oberflächen in Optik: Beton und New Black Slate
- Hochwertige Applikationen: Außenseite erhabene oder planflächige 5 mm Edelstahlisenen oder erhabene, schwarze 5 mm Lisenen
- Abgestimmte Innen- und Außenansicht, Innenseite Ziernuten
- Individuelle Sicherheitsausstattung RC2

Das Modell Viggo Mineral ist nur mit erhabenen Lisenen lieferbar.

ZUSATZOPTIONEN

- Beidseitig flügelabdeckendes Türblatt
- Holz- und Dekoroberflächen
- Hochwertige Applikationen: Innenseite erhabene oder planflächige 5 mm Edelstahlisenen oder erhabene, schwarze 5 mm Lisenen anstatt Ziernuten
- Hochwertige Designgriffe mit Fingerprint / Spionkamera
- Edelstahl- oder schwarzer Trittschutz planflächig 40 mm
- LED-Lichtpaneel auf der Innenseite
- Designbezogene Ganzglas-Seitenteile



MODELL NEWTON 2 

Modell Newton 2 . 

flügelabdeckendes Türblatt, Designglas „Nashville“,
Klarglas mit Teilmattierung vorne und hinten, in dreidimensionaler Tiefenwirkung,
Griff Topas 1020 mm, PZ-Rosette 1738 mit planflächigem Schlüsselschutz

INKLUSIVE 

- Außen flügelabdeckendes Türblatt
- 3-fach Wärmefunktionsglas bis Ug 0,7 W/m²K
- Vielfältige Glasvarianten
- Freie Farbauswahl aus über 100 Farben
- Hochwertige Applikationen:
Außenseite erhabene oder planflächige 5 mm
Edelstahlisenen oder erhabene, schwarze 5 mm Lisenen
- Abgestimmte Innen- und Außenansicht, Innenseite Ziernuten

ZUSATZOPTIONEN 

- Beidseitig flügelabdeckendes Türblatt
- Hochwertige Designverglasungen
- Holz- und Dekoroberflächen
- Hochwertige Applikationen:
Innenseite erhabene oder planflächige 5 mm Edelstahllisenen oder
erhabene, schwarze 5 mm Lisenen anstatt Ziernuten
- Hochwertige Designgriffe mit Fingerprint / Spionkamera
- Individuelle Sicherheitsausstattung
- Edelstahl- oder schwarzer Trittschutz planflächig 40 mm
- Designbezogene Ganzglas-Seitenteile



MODELL ELDORA 2 (P)



Modell Eldora 2 . (P)
 flügelabdeckendes Türblatt, Haustür und Seitenteile Glas „Elko“,
 Klarglas mit Teilmattierung, Griff Amato mit Fingerprint

- Modern Kubus
- Modern StadtVilla
- Modern Bungalow
- Modern Ein-/Zweifamilienhaus
- Traditionell Landhaus
- Traditionell Ein-/Zweifamilienhaus
- Technik
- Zubehör
- Übersicht

MODERNE ARCHITEKTUR

// STADTVILLA



Modell Jazz 2 . (P)

flügelabdeckendes Türblatt, Holzdekor, Klarglas,
Griff Jenny 800 mm



Modell Jazz 2 . (P)

flügelabdeckendes Türblatt, Designglas „Jacksonville“,
Klarglas mit Teilmattierung und Glaskristallsteinen,
Griff Votan 1200 mm schwarz, planflächiger Trittschutz 40 mm schwarz



MODELL JAZZ 2

flügelabdeckendes Türblatt, Haustür Designglas „Jacksonville“, Klarglas mit Teilmattierung und Glaskristallsteinen, Seitenteil Glas „Bonn“, vollflächige Mattierung, Griff Stripe

INKLUSIVE

- Außen flügelabdeckendes Türblatt
- 3-fach Wärmefunktionsglas bis Ug 0,7 W/m²K
- Vielfältige Glasvarianten
- Freie Farbauswahl aus über 100 Farben
- Hochwertige Applikationen:
Außenseite planflächige 15 mm Edelstahlstreifen oder planflächige, schwarze 15 mm Streifen
- Abgestimmte Innen- und Außenansicht, Innenseite Ziernuten

ZUSATZOPTIONEN

- Beidseitig flügelabdeckendes Türblatt
- Hochwertige Designverglasungen
- Holz- und Dekoroberflächen
- Hochwertige Applikationen:
Innenseite planflächige 15 mm Edelstahlstreifen oder planflächige, schwarze 15 mm Streifen anstatt Ziernuten
- Hochwertige Designgriffe mit Fingerprint / Spionkamera
- Individuelle Sicherheitsausstattung
- Edelstahl- oder schwarzer Trittschutz planflächig 40 mm
- Designbezogene Ganzglas-Seitenteile

VERSPIELTE FORMEN



Modell Fairy 2 . (P)

flügelabdeckendes Türblatt, Designglas „Freetown“, Klarglas mit Teilmattierung und Glaskristallsteinen, Griff Fairy



Modell Fairy 2 . (P)

flügelabdeckendes Türblatt, Haustür und Seitenteil Glas „Fontaine“, Klarglas mit Teilmattierung, Griff Fairy

INKLUSIVE

- Außen flügelabdeckendes Türblatt
- 3-fach Wärmefunktionsglas bis Ug 0,9 W/m²K
- Vielfältige Glasvarianten
- Freie Farbauswahl aus über 100 Farben
- Hochwertige Applikationen:
Außenseite erhabene 5 mm Edelstahllisenen
- Abgestimmte Innen- und Außenansicht, Innenseite Ziernuten

ZUSATZOPTIONEN

- Beidseitig flügelabdeckendes Türblatt
- Hochwertige Designverglasungen
- Holz- und Dekoroberflächen
- Hochwertige Applikationen:
Innenseite erhabene 5 mm Edelstahllisenen anstatt Ziernuten
- Hochwertige Designgriffe mit Fingerprint / Spionkamera
- Individuelle Sicherheitsausstattung
- Edelstahl- oder schwarzer Trittschutz planflächig 40 mm
- Designbezogene Ganzglas-Seitenteile



Modell Abacus 2 . (P) . flügelabdeckendes Türblatt,
Haustür Glas „Alexandria“, Klarglas mit Teilmattierung,
Seitenteil Glas „Arima“, Klarglas mit Teilmattierung, Griff Magic 1200 mm

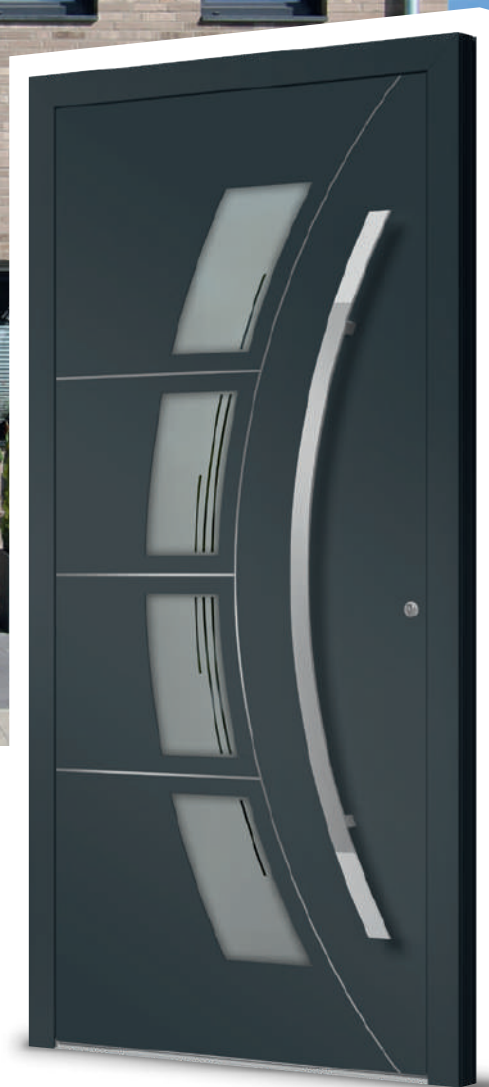

Modell Abacus 2 . (P)
flügelabdeckendes Türblatt, Glas „Aurich“,
Klarglas mit Teilmattierung, Griff Abacus

INKLUSIVE

- Außen flügelabdeckendes Türblatt
- 3-fach Wärmefunktionsglas bis Ug 0,9 W/m²K
- Vielfältige Glasvarianten
- Freie Farbauswahl aus über 100 Farben
- Hochwertige Applikationen:
Außenseite erhabene 5 mm Edelstahllisenen
- Abgestimmte Innen- und Außenansicht, Innenseite Ziernuten

ZUSATZOPTIONEN

- Beidseitig flügelabdeckendes Türblatt
- Hochwertige Designverglasungen
- Holz- und Dekoroberflächen
- Hochwertige Applikationen:
Innenseite erhabene 5 mm Edelstahllisenen anstatt Ziernuten
- Hochwertige Designgriffe mit Fingerprint / Spionkamera
- Individuelle Sicherheitsausstattung
- Edelstahl- oder schwarzer Trittschutz planflächig 40 mm
- Designbezogene Ganzglas-Seitenteile



MODELL WONDERFUL

eingesetztes Türblatt, Haustür Klarglas mit Teilmattierung und matter Edelstahlapplikation, Seitenteil „Honey“, Klarglas mit Teilmattierung, Griff Sacora

Modell Wonderful .

eingesetztes Türblatt, Klarglas mit Teilmattierung und matter Edelstahlapplikation, Griff Sacora

INKLUSIVE

- In den Türflügel eingesetzte Ganzglasfüllung
- 3-fach Wärmefunktionsglas bis Ug 1,2 W/m²K
- Beidseitig Verbundsicherheitsglas (VSG) 6 mm
- Weiße Haustür
- Edelstahlapplikation und Mattierung im Scheibenzwischenraum
- Innen- und Außenansicht gleich

ZUSATZOPTIONEN

- 3-fach Wärmefunktionsglas bis Ug 0,8 W/m²K
- Hochwertige Designgriffe
- Individuelle Sicherheitsausstattung
- Refloglas zur verminderten Durchsicht der Klarglasflächen
- Designbezogene Ganzglas-Seitenteile

INKLUSIVE

- In den Türflügel eingesetztes Türblatt
- 2-fach Wärmefunktionsglas bis Ug 1,4 W/m²K
- Vier Gläser zur Auswahl: Chinchilla weiß, Klarglas, Mastercarré, vollflächige Mattierung „Bonn“
- Weiße Haustür
- Innen- und Außenansicht gleich

ZUSATZOPTIONEN

- Ein- oder beidseitig flügelabdeckendes Türblatt
- 3-fach Wärmefunktionsglas bis Ug 0,9 W/m²K
- Hochwertige Designverglasungen
- Freie Farbauswahl aus über 100 Farben
- Holz- und Dekoroberflächen
- Hochwertige Designgriffe mit Fingerprint / Spionkamera
- Individuelle Sicherheitsausstattung
- Edelstahl- oder schwarzer Trittschutz planflächig 40 mm
- Designbezogene Ganzglas-Seitenteile

MODELL NAMO 2

Modell NamO 2 . 
 flügelabdeckendes Türblatt, Haustür Glas „Norwich“, Klarglas mit Teilmattierung und Seitenteile Glas „Berlin“, Klarglas mit Teilmattierung, Griff Merkur 1200 mm



Modell NamO 2 . 
 flügelabdeckendes Türblatt, Designglas „Manga“, Klarglas mit Teilmattierung in zwei unterschiedlich starken Mattierungsstufen, Griff Ameland schwarz

INKLUSIVE

- Außen flügelabdeckendes Türblatt
- 3-fach Wärmefunktionsglas bis Ug 0,7 W/m²K
- Vielfältige Glasvarianten
- Freie Farbauswahl aus über 100 Farben
- Hochwertige Applikationen:
Außenseite erhabene oder planflächige 5 mm
Edelstahlisenen oder erhabene, schwarze 5 mm Lisenen
- Abgestimmte Innen- und Außenansicht, Innenseite Ziernuten

ZUSATZOPTIONEN

- Beidseitig flügelabdeckendes Türblatt
- Hochwertige Designverglasungen
- Holz- und Dekoroberflächen
- Hochwertige Applikationen:
Innenseite erhabene oder planflächige 5 mm
Edelstahlisenen oder erhabene, schwarze 5 mm
Lisenen anstatt Ziernuten
- Hochwertige Designgriffe mit Fingerprint / Spionkamera
- Individuelle Sicherheitsausstattung
- Edelstahl- oder schwarzer Trittschutz planflächig 40 mm
- Designbezogene Ganzglas-Seitenteile



Detail Modell Willox 2 mit Glas „Wolfsburg“
und erhabenen Edelstahlisenen, Griff Topas

- Die Edelstahlisenen sind auch planflächig lieferbar.
Siehe Seite 206.



Modell Willox 2 . (P)

flügelabdeckendes Türblatt, Glas „Wolfsburg“, Klarglas mit
Teilmattierung, Griff Topas 1020 mm



MODELL WIZARD 2 

flügelabdeckende Türblätter,
Haustür Glas „Wolfsburg“, Klarglas
mit Teilmattierung, Griff Jenny 800 mm



Modell Wizard 2 . 

flügelabdeckendes Türblatt, Glas „Wolfsburg“, Klarglas
mit Teilmattierung, Griff Merkur 1600 mm

INKLUSIVE

- Außen flügelabdeckendes Türblatt
- 3-fach Wärmefunktionsglas bis Ug 0,7 W/m²K
- Vielfältige Glasvarianten
- Freie Farbauswahl aus über 100 Farben
- Hochwertige Applikationen:
Außenseite erhabene oder planflächige 5 mm
Edelstahlisenen oder erhabene, schwarze 5 mm Lisenen
- Abgestimmte Innen- und Außenansicht, Innenseite Ziernuten

ZUSATZOPTIONEN

- Beidseitig flügelabdeckendes Türblatt
- Hochwertige Designverglasungen
- Holz- und Dekoroberflächen
- Hochwertige Applikationen:
Innenseite erhabene oder planflächige 5 mm Edelstahlisenen oder
erhabene, schwarze 5 mm Lisenen anstatt Ziernuten
- Hochwertige Designgriffe mit Fingerprint / Spionkamera
- Individuelle Sicherheitsausstattung
- Edelstahl- oder schwarzer Trittschutz planflächig 40 mm
- Designbezogene Ganzglas-Seitenteile



Modell Sunset Boulevard . Ⓛ

eingesetztes Türblatt, Klarglas mit Teilmattierung, Applikation Siena Noce und matter Edelstahlapplikation, Griff Maike



Modell Remember . Ⓛ

eingesetztes Türblatt, Klarglas mit Teilmattierung und matter Edelstahlapplikation, Griff Maike

Sie mögen lichtdurchflutete Räume, helle Farben und glatte, pflegeleichte Oberflächen? Um sich wohlfühlen, brauchen Sie das Gefühl von Weite? Dann sind Sie hier richtig. Alle Ganzglas-Modelle zeichnen sich durch große Glasflächen und hohen Lichteinfall aus.



Glasinformationen:

1. Verbundsicherheitsglas (VSG) 6 mm als Wärmefunktionsglas bis Ug 1,2 W/m²K auf der Türinnenseite
2. Klarglas, 4 mm mit Gestaltungselementen
3. Verbundsicherheitsglas (VSG) 6 mm auf der Türaußenseite



MODELL REMEMBER 

eingesetztes Türblatt, Haustür Klarglas mit Teilmattierung und matter Edelstahlapplikation, Seitenteile „Dream“, vollflächige Mattierung, Griff Merkur 1000 mm

INKLUSIVE

- In den Türflügel eingesetzte Ganzglasfüllung
- 3-fach Wärmefunktionsglas bis Ug 1,2 W/m²K
- Beidseitig Verbundsicherheitsglas (VSG) 6 mm
- Weiße Haustür
- Edelstahlapplikation mit Applikation Siena Noce und Mattierung (Modell Sunset Boulevard) Edelstahlapplikation und Mattierung (Modell Remember) im Scheibenzwischenraum
- Innen- und Außenansicht gleich

ZUSATZOPTIONEN

- 3-fach Wärmefunktionsglas bis Ug 0,8 W/m²K
- Hochwertige Designgriffe
- Individuelle Sicherheitsausstattung
- Refloglas zur verminderten Durchsicht der Klarglasflächen
- Designbezogene Ganzglas-Seitenteile

MODERNE ARCHITEKTUR

// STADTVILLA

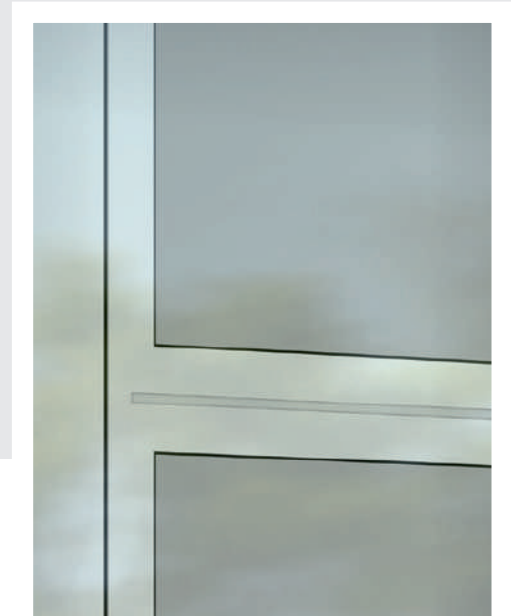

Detail Modell Burning Star mit zwei unterschiedlich starken Mattierungsstufen und mattem Rillenschliff

Modell Burning Star .

eingesetztes Türblatt, Holzdekor, Klarglas mit zwei unterschiedlich starken Mattierungsstufen und mattem Rillenschliff, Griff Danilo

INKLUSIVE

- In den Türflügel eingesetzte Ganzglasfüllung
- 3-fach Wärmefunktionsglas bis Ug 1,2 W/m²K
- Beidseitig Verbundsicherheitsglas (VSG) 6 mm
- Weiße Haustür
- zwei unterschiedlich starke Mattierungenstufen und matter Rillenschliff im Scheibenzwischenraum
- Innen- und Außenansicht gleich

ZUSATZOPTIONEN

- 3-fach Wärmefunktionsglas bis Ug 0,8 W/m²K
- Hochwertige Designgriffe
- Individuelle Sicherheitsausstattung
- Designbezogene Ganzglas-Seitenteile

INKLUSIVE

- In den Türflügel eingesetzte Ganzglasfüllung
- 3-fach Wärmefunktionsglas bis Ug 1,2 W/m²K
- Beidseitig Verbundsicherheitsglas (VSG) 6 mm
- Weiße Haustür
- Edelstahlapplikation und Mattierung im Scheibenzwischenraum
- Innen- und Außenansicht gleich

ZUSATZOPTIONEN

- 3-fach Wärmefunktionsglas bis Ug 0,8 W/m²K
- Hochwertige Designgriffe
- Individuelle Sicherheitsausstattung
- Refloglas zur verminderten Durchsicht der Klarglasflächen
- Designbezogene Ganzglas-Seitenteile

Modell Sugarbabe

eingesetztes Türblatt, Klarglas mit Teilmattierung und matter Edelstahlapplikation, Griff Merkur 1600 mm



MODELL SUGARBABE 

Modern
Kubus

Modern
StadtVilla

Modern
Bungalow

Modern
Ein-/Zweifamilienhaus

Traditionell
Landhaus

Traditionell
Ein-/Zweifamilienhaus

Technik

Zubehör

Übersicht

MODERNE ARCHITEKTUR

// BUNGALOW





Modern
Kubus

Modern
Stachwila

Modern
Bungalow

Modern
Ein-/Zweifamilienhaus

Traditionell
Landhaus

Traditionell
Ein-/Zweifamilienhaus

Technik

Zubehör

Übersicht

MODELL ROBIN 2

flügelabdeckendes Türblatt,
Haustür und Seitenteile Glas „Halifax“,
Klarglas mit Teilmattierung, Griff Topas 1220 mm,
planflächiger Edelstahl-Trittschutz 40 mm

MODERNE ARCHITEKTUR

// BUNGALOW



Modell Heldan 2 .

flügelabdeckendes Türblatt, Glas „Joplin“,
Klarglas mit Teilmattierung, Griff Topas 1220 mm,
planflächiger Edelstahl-Trittschutz 40 mm



Modell Heldan 6E .

eingesetztes Türblatt, Holzdekor, Glas „Berlin“,
Klarglas mit Teilmattierung, Griff Sacora

INKLUSIVE

- In den Türflügel eingesetztes Türblatt
- 2-fach Wärmefunktionsglas bis Ug 1,1 W/m²K
- Vier Gläser zur Auswahl: Chinchilla weiß, Klarglas, Mastercarré, vollflächige Mattierung „Bonn“
- Weiße Haustür
- Außenseite erhabene 35 mm Edelstahlrahmen, Innenseite ohne Edelstahlrahmen (Modell Heldan 6E)
- Innen- und Außenansicht gleich (Modell Heldan 2)

ZUSATZOPTIONEN

- Ein- oder beidseitig flügelabdeckendes Türblatt
- 3-fach Wärmefunktionsglas bis Ug 0,7 W/m²K
- Hochwertige Designverglasungen
- Freie Farbauswahl aus über 100 Farben
- Holz- und Dekoroberflächen
- Beidseitig erhabene 35 mm Edelstahlrahmen (Modell Heldan 6E)
- Planflächige 35 mm Edelstahlrahmen, einseitig oder beidseitig (Modell Heldan 6E)
- Hochwertige Designgriffe mit Fingerprint / Spionkamera
- Individuelle Sicherheitsausstattung
- Edelstahl- oder schwarzer Trittschutz planflächig 40 mm
- Designbezogene Ganzglas-Seitenteile



MODELL HELDAN 2

flügelabdeckendes Türblatt,
Haustür und Seitenteil Glas „Berlin“, Klarglas mit
Teilmattierung, Griff Topas 1620 mm,
planflächiger Edelstahl-Trittschutz 40 mm

 Es stehen Ihnen für alle abgebildeten Modelle eine Vielzahl von Feinstrukturfarben zur Auswahl. Siehe Seite 204.

Hier eine kleine Auswahl der beliebtesten:

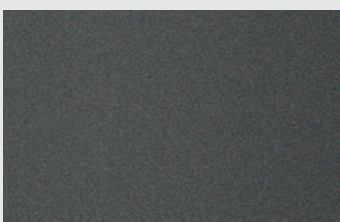

DB 703
Feinstruktur

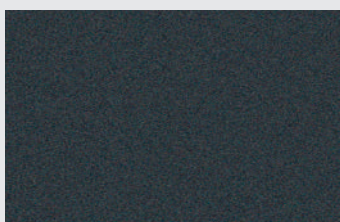

RAL 7016 Anthrazitgrau
Feinstruktur

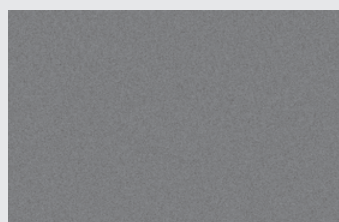

RAL 9007 Graualuminium
Feinstruktur

Modern
Kubus

Modern
Stadtvilla

Modern
Bungalow

Modern
Ein-/Zweifamilienhaus

Traditionell
Landhaus

Traditionell
Ein-/Zweifamilienhaus

Technik

Zubehör

Übersicht

MODELL TIROS 2

flügelabdeckendes Türblatt,
Glas „Bonn“, vollflächige Mattierung,
Griff Line



Modell Tiros 2 .

flügelabdeckendes Türblatt, Haustür Glas „Goa“, Klarglas mit
Teilmattierung, Seitenteil Glas „Berlin“, Klarglas mit Teilmattierung,
Griff Topas 1420 mm



Modell Tiros 6E .

eingesetztes Türblatt, Glas „Bonn“,
vollflächige Mattierung, Griff Maiko

MODERNE ARCHITEKTUR

// BUNGALOW

INKLUSIVE

- In den Türflügel eingesetztes Türblatt
- 2-fach Wärmefunktionsglas bis Ug 1,1 W/m²K
- Vier Gläser zur Auswahl: Chinchilla weiß, Klarglas, Mastercarré, vollflächige Mattierung „Bonn“
- Weiße Haustür
- Außenseite 15 mm Ziernuten, Innenseite ohne Ziernuten (Modell Robin 2)
- Außenseite erhabene 35 mm Edelstahlrahmen, Innenseite ohne Edelstahlrahmen (Modell Tiros 6E)
- Innen- und Außenansicht gleich (Modell Tiros 2)

ZUSATZOPTIONEN

- Ein- oder beidseitig flügelabdeckendes Türblatt
- 3-fach Wärmefunktionsglas bis Ug 0,7 W/m²
- Hochwertige Designverglasungen
- Freie Farbauswahl aus über 100 Farben
- Holz- und Dekoroberflächen (Modelle Tiros 2 und Tiros 6E)
- Abgestimmte Innen- und Außenansicht, Innenseite Ziernuten (Modell Robin 2)
- Beidseitig erhabene 35 mm Edelstahlrahmen (Modell Tiros 6E)
- Planflächige 35 mm Edelstahlrahmen, einseitig oder beidseitig (Modell Tiros 6E)
- Hochwertige Designgriffe mit Fingerprint / Spionkamera
- Individuelle Sicherheitsausstattung
- Edelstahl- oder schwarzer Trittschutz planflächig 40 mm
- Designbezogene Ganzglas-Seitenteile

Holz- und Dekoroberflächen sind beim Modell Robin 2 nicht möglich.

MODELL ROBIN 2

flügelabdeckendes Türblatt,
Glas „Halifax“, Klarglas mit Teilmattierung,
Griff Topas 1220 mm, planflächiger Edelstahl-Trittschutz 40 mm

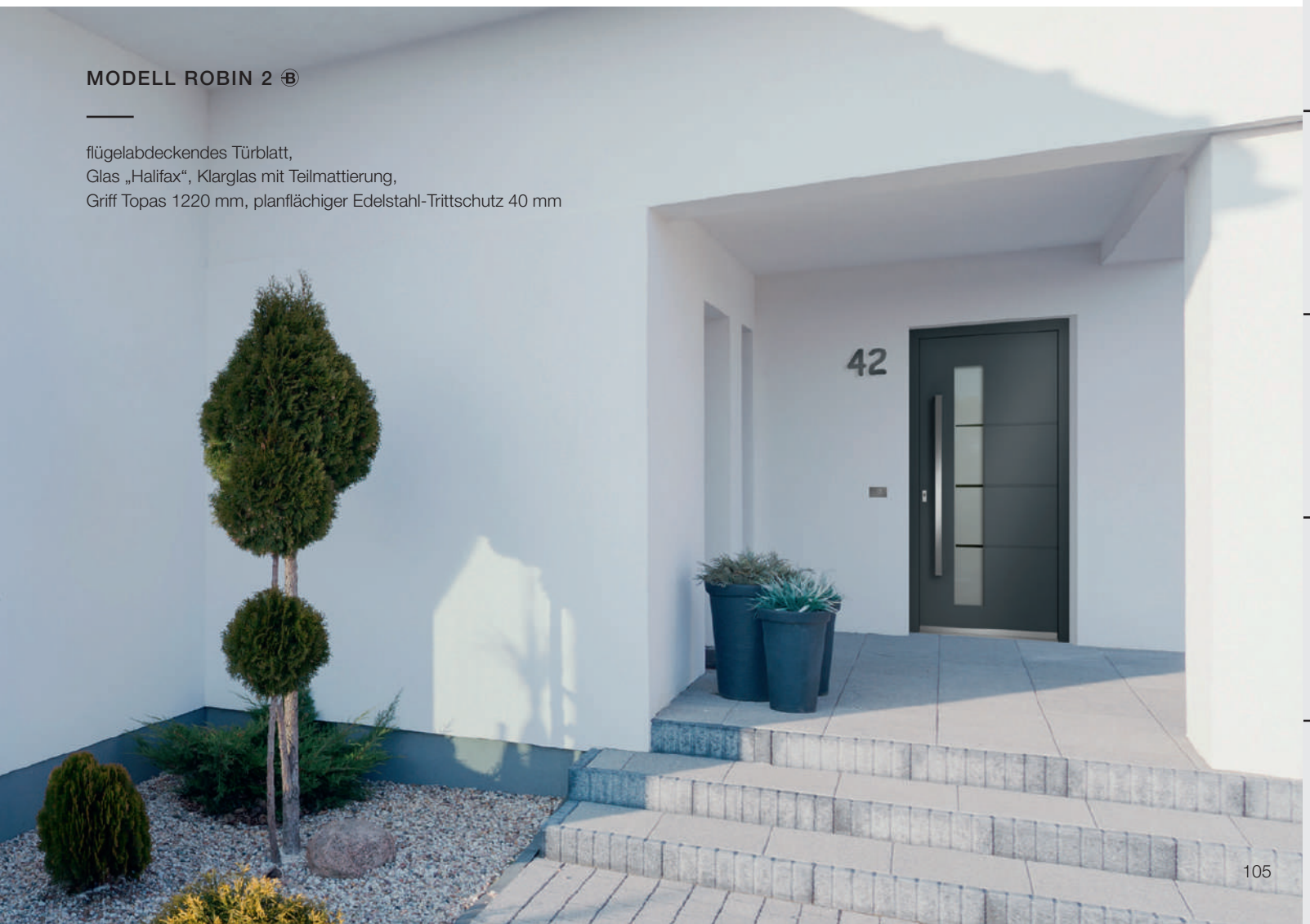

CLEAN & PURISTISCH

Minimalismus ist im Trend. Das gilt nicht nur im Interior, sondern lässt sich auch auf die gesamte Architektur und damit auch auf die Wahl Ihrer Haustür übertragen.



Modell Taro . 
flügelabdeckendes Türblatt, Griff Viggo



Modell Aurel . 
flügelabdeckendes Türblatt, Seitenteil Glas „Baku“,
Klarglas mit Teilmattierung, Griff Topas 1620 mm

▣ Holz- und Dekoroberflächen sind bei den Modellen Taro und Aurel mit Ziernuten nicht möglich.

INKLUSIVE

- In den Türflügel eingesetztes Türblatt
- Weiße Haustür
- Außenseite wahlweise 4 (Modell Aurel) oder 5 (Modell Taro) 15 mm Ziernuten, Innenseite ohne Ziernuten
- Individuelle Sicherheitsausstattung RC2

ZUSATZOPTIONEN

- Ein- oder beidseitig flügelabdeckendes Türblatt
- Freie Farbauswahl aus über 100 Farben
- Abgestimmte Innen- und Außenansicht, Innenseite Ziernuten
- Hochwertige Designgriffe mit Fingerprint / Spionkamera
- Edelstahl- oder schwarzer Trittschutz planflächig 40 mm
- LED-Lichtpaneel auf der Innenseite
- Designbezogene Ganzglas-Seitenteile

MODELL AUREL ®

flügelabdeckendes Türblatt,
Seitenteil Glas „Baku“, Klarglas mit Teilmattierung,
Griff Topas 1620 mm schwarz



Modern
Kubus

Modern
Stachwila

Modern
Bungalow

Modern
Ein-/Zweifamilienhaus

Traditionell
Landhaus

Traditionell
Ein-/Zweifamilienhaus

Technik

Zubehör

Übersicht

▣ Viele weitere Farben zur Auswahl, siehe Seite 204.



Modell Belcanto 2 . ⑧
flügelabdeckendes Türblatt, Glas „Halifax“,
Klarglas mit Teilmattierung, Griff Sacora



Modell Belcanto 2 . ⑧
eingesetztes Türblatt, Designglas „Tessin“, Klarglas mit Teilmattierung,
vorne und hinten, in dreidimensionaler Tiefenwirkung, Griff Maike



MODELL BELCANTO 2 . ⑧

flügelabdeckendes Türblatt,
Haustür und Seitenteil Glas „Halifax“,
Klarglas mit Teilmattierung,
Griff Merkur 1400 mm



MODELL TRENDY 2

flügelabdeckendes Türblatt,
Haustür und Seitenteil Glas „Berlin“, Klarglas mit Teilmattierung,
Griff Merkur 1600 mm

INKLUSIVE

- In den Türflügel eingesetztes Türblatt
- 2-fach Wärmefunktionsglas bis Ug 1,1 W/m²K
- Vier Gläser zur Auswahl: Chinchilla weiß, Klarglas, Mastercarré, vollflächige Mattierung „Bonn“
- Weiße Haustür
- Außenseite 15 mm Ziernuten, Innenseite ohne Ziernuten (Modell Belcanto 2)
- Innen- und Außenansicht gleich (Modell Trendy 2)

ZUSATZOPTIONEN

- Ein- oder beidseitig flügelabdeckendes Türblatt
- 3-fach Wärmefunktionsglas bis Ug 0,7 W/m²K (Designglas „Tessin“ Ug 1,1 W/m²K, Modell Belcanto 2)
- Hochwertige Designverglasungen
- Freie Farbauswahl aus über 100 Farben
- Holz- und Dekoroberflächen (Modell Trendy 2)
- Abgestimmte Innen- und Außenansicht, Innenseite Ziernuten
- Hochwertige Designgriffe mit Fingerprint / Spionkamera
- Individuelle Sicherheitsausstattung
- Edelstahl- oder schwarzer Trittschutz planflächig 40 mm
- Designbezogene Ganzglas-Seitenteile

 Holz- und Dekoroberflächen sind beim Modell Belcanto 2 nicht möglich.

Modern Kubus

Modern Stadtvilla

Modern Bungalow

Modern Ein-/Zweifamilienhaus

Traditionell Landhaus

Traditionell Ein-/Zweifamilienhaus

Technik

Zubehör

Übersicht

MODERNE ARCHITEKTUR

// BUNGALOW

■ Holz- und Dekoroberflächen sind beim Modell Lennox 2 nicht möglich.



Detail Designglas „Durban“ und Ziernuten

Modell Lennox 2 .

flügelabdeckendes Türblatt, Designglas „Durban“,
Klarglas mit Teilmattierung in zwei unterschiedlich starken
Mattierungsstufen, Griff Merkur 1000 mm

INKLUSIVE

- In den Türflügel eingesetztes Türblatt
- 2-fach Wärmefunktionsglas bis Ug 1,4 W/m²K
- Vier Gläser zur Auswahl: Chinchilla weiß, Klarglas, Mastercarré, vollflächige Mattierung „Bonn“
- Weiße Haustür
- Außenseite 5 mm Ziernuten, Innenseite ohne Ziernuten

ZUSATZOPTIONEN

- Ein- oder beidseitig flügelabdeckendes Türblatt
- 3-fach Wärmefunktionsglas bis Ug 0,9 W/m²K
- Hochwertige Designverglasungen
- Freie Farbauswahl aus über 100 Farben
- Abgestimmte Innen- und Außenansicht, Innenseite Ziernuten
- Hochwertige Designgriffe mit Fingerprint / Spionkamera
- Individuelle Sicherheitsausstattung
- Edelstahl- oder schwarzer Trittschutz planflächig 40 mm
- Designbezogene Ganzglas-Seitenteile

MODELL JUNO 4

flügelabdeckendes Türblatt, Haustür Glas „Ecuador“, Klarglas mit Teilmattierung,
Seitenteil Glas „Antwerpen“, Klarglas mit Teilmattierung, Griff Magic 1400 mm

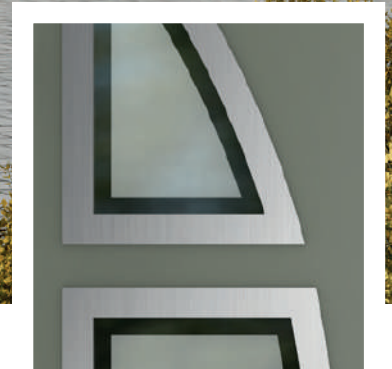

 Das Modell Juno 4 ist als Juno 6E auch mit Edelstahlrahmen lieferbar.

Detail: Glas „Berlin“, Klarglas mit Teilmattierung

INKLUSIVE

- In den Türflügel eingesetztes Türblatt
- 2-fach Wärmefunktionsglas bis Ug 1,1 W/m²K
- Vier Gläser zur Auswahl: Chinchilla weiß, Klarglas, Mastercarré, vollflächige Mattierung „Bonn“
- Weiße Haustür
- Außenseite erhabene 35 mm Edelstahlrahmen, Innenseite ohne Edelstahlrahmen (Modell Juno 6E)
- Innen- und Außenansicht gleich (Modell Juno 4)

ZUSATZOPTIONEN

- Ein- oder beidseitig flügelabdeckendes Türblatt
- 3-fach Wärmefunktionsglas bis Ug 0,7 W/m²
- Hochwertige Designverglasungen
- Freie Farbauswahl aus über 100 Farben
- Holz- und Dekoroberflächen
- Beidseitig erhabene 35 mm Edelstahlrahmen (Modell Juno 6E)
- Planflächige 35 mm Edelstahlrahmen / einseitig oder beidseitig (Modell Juno 6E)
- Hochwertige Designgriffe mit Fingerprint / Spionkamera
- Individuelle Sicherheitsausstattung
- Edelstahl- oder schwarzer Trittschutz planflächig 40 mm
- Designbezogene Ganzglas-Seitenteile

Modern
Kubus

Modern
Stachvilla

Modern
Bungalow

Modern
Ein-/Zweifamilienhaus

Traditionell
Landhaus

Traditionell
Ein-/Zweifamilienhaus

Technik

Zubehör

Übersicht

MODELL NOX 2

flügelabdeckendes Türblatt, Haustür Designglas „Sambia“, Klarglas mit Teilmattierung in zwei unterschiedlich starken Mattierungsstufen und Glaskristallsteinen, Seitenteile Klarglas, Griff Gracia

Detail Nox 2 Designglas „Sambia“



INKLUSIVE

- Außen flügelabdeckendes Türblatt
- 3-fach Wärmefunktionsglas bis Ug 0,9 W/m²K
- Vielfältige Glasvarianten
- Freie Farbauswahl aus über 100 Farben
- Hochwertige Applikationen:
 - Außenseite erhabene 5 mm Edelstahllisenen
- Abgestimmte Innen- und Außenansicht, Innenseite Ziernuten

ZUSATZOPTIONEN

- Beidseitig flügelabdeckendes Türblatt
- Hochwertige Designverglasungen
- Holz- und Dekoroberflächen
- Hochwertige Applikationen:
 - Innenseite erhabene 5 mm Edelstahllisenen anstatt Ziernuten
- Hochwertige Designgriffe mit Fingerprint / Spionkamera
- Individuelle Sicherheitsausstattung
- Edelstahl- oder schwarzer Trittschutz planflächig 40 mm
- Designbezogene Ganzglas-Seitenteile

FORMVOLLENDET

Mit unserem Modell Nox haben Sie eine elegante Variante zu rechteckigen oder quadratischen Lichtausschnitten. Für einen zusätzlichen Akzent der Linienführung umrandet eine matte Edelstahllinse die Kontur.



Modell Nox 2 . (P)
flügelabdeckendes Türblatt, Glas „Valdosta“,
Klarglas mit Teilmattierung, Griff Gracia



Modell Nox 2 . (P)
flügelabdeckendes Türblatt, Haustür und Seitenteil Designglas „Newark“,
Klarglas mit Teilmattierung in zwei unterschiedlich starken Mattierungsstufen,
Griff Merkur 600 mm



MODELL SPRINGTIME

eingesetztes Türblatt, Klarglas
mit Teilmattierung und matten Edelstahlapplikationen,
Griff Gracia

INKLUSIVE

- In den Türflügel eingesetzte Ganzglasfüllung
- 3-fach Wärmefunktionsglas bis Ug 1,2 W/m²K
- Beidseitig Verbundsicherheitsglas (VSG) 6 mm
- Weiße Haustür
- Edelstahlapplikationen und Mattierung
im Scheibenzwischenraum
- Innen- und Außenansicht gleich

ZUSATZOPTIONEN

- 3-fach Wärmefunktionsglas bis Ug 0,8 W/m²K
- Hochwertige Designgriffe
- Individuelle Sicherheitsausstattung
- Refloglas zur verminderten Durchsicht der Klarglasflächen
- Designbezogene Ganzglas-Seitenteile



MODELL MORNING STAR

eingesetztes Türblatt, Haustür Klarglas mit Teilmattierung und matten Edelstahlapplikationen, Seitenteile „Summertime“, Klarglas mit Teilmattierung und matter Edelstahlapplikation, Griff Sacora



 Beidseitig sichtbare Edelstahl-Applikationen im Scheibenzwischenraum.



Abb. links: Springtime
Abb. rechts: Morning Star

MODELL HOLIDAY

eingesetzte Türblätter, Haustür Klarglas mit
Teilmattierung und matter Edelstahlapplikation,
Griff Merkur 1000 mm



INKLUSIVE

- In den Türflügel eingesetzte Ganzglasfüllung
- 3-fach Wärmefunktionsglas bis Ug 1,2 W/m²K
- Beidseitig Verbundsicherheitsglas (VSG) 6 mm
- Weiße Haustür
- Edelstahlapplikation und Mattierung (Modell Holiday),
Edelstahlapplikationen mit Applikation
Siena Noce und Mattierung (Modell Butterfly),
im Scheibenzwischenraum
- Innen- und Außenansicht gleich

ZUSATZOPTIONEN

- 3-fach Wärmefunktionsglas bis Ug 0,8 W/m²K
- Hochwertige Designgriffe
- Individuelle Sicherheitsausstattung
- Refloglas zur verminderten Durchsicht der Klarglasflächen
- Designbezogene Ganzglas-Seitenteile

Modell Holiday

eingesetztes Türblatt, Klarglas mit Teilmattierung
und matter Edelstahlapplikation, Griff Magic 1000 mm

HINTER GLAS

Unsere hochwertigen matten Edelstahlapplikationen befinden sich bei diesen Modellen sicher in der Dreifachverglasung. Die schlichte Edelstahlfläche des Modells Holiday ist die perfekte Ergänzung zur Teilmattierung der Glasfläche. Deutlich auffälliger ist die Variante des Modells Butterfly mit der zusätzlichen Holzdekor-Applikation.



Modell Butterfly . ⓘ
eingesetztes Türblatt, Klarglas mit Teilmattierung,
Applikation Siena Noce und matten Edelstahlapplikationen,
Griff Merkur 1600 mm

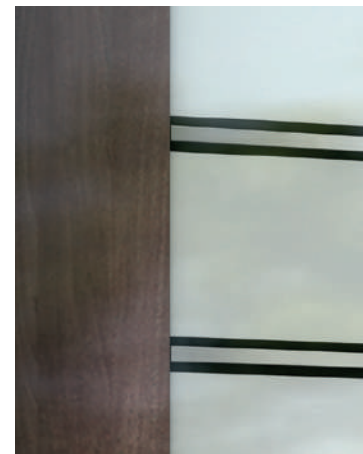

Detail Butterfly beidseitig sichtbare
Applikation Siena Noce im Scheibenzwischenraum



MODELL BUTTERFLY ⓘ
eingesetztes Türblatt, Haustür Klarglas mit Teilmattierung,
Applikation Siena Noce und matten Edelstahlapplikationen,
Seitenteil „Sweet Home“, Klarglas mit Teilmattierung und
Applikation Siena Noce, Griff Merkur 1600 mm

MODERNE ARCHITEKTUR

// EIN- UND ZWEIFAMILIENHAUS

MODELL LAGUNA 2

flügelabdeckendes Türblatt, Haustür Glas „Bonn“, vollflächige Mattierung, Seitenteile Glas „Berlin“, Klarglas mit Teilmattierung, Griff Topas 1220 mm, planflächiger Edelstahl-Trittschutz 40 mm





Modern
Kubus

Modern
Stachwila

Modern
Bungalow

Modern
Ein-/Zweifamilienhaus

Traditionell
Landhaus

Traditionell
Ein-/Zweifamilienhaus

Technik

Zubehör

Übersicht

MODERNE ARCHITEKTUR

// EIN- UND ZWEIFAMILIENHAUS



Modell Faunus 2 . ⑧
flügelabdeckendes Türblatt,
Designglas „Edmonton“, Klarglas mit
Teilmattierung in zwei unterschiedlich starken
Mattierungsstufen, Griff Topas 1620 mm



Modell Faunus 2 . ⑧
eingesetztes Türblatt, Glas „Berlin“, Klarglas mit
Teilmattierung, Griff Maiko



MODELL FAUNUS 6E

flügelabdeckendes Türblatt, Haustür und Seitenteil Glas „Bonn“,
vollflächige Mattierung, Griff Topas 1620 mm, planflächiger Edelstahl-Trittschutz 40 mm,
PZ-Rosette 1738 mit planflächigem Schlüsselschutz

INKLUSIVE

- In den Türflügel eingesetztes Türblatt
- 2-fach Wärmefunktionsglas bis Ug 1,1 W/m²K
- Vier Gläser zur Auswahl: Chinchilla weiß, Klarglas, Mastercarré, vollflächige Mattierung „Bonn“
- Weiße Haustür
- Außenseite erhabener 35 mm Edelstahlrahmen, Innenseite ohne Edelstahlrahmen (Modell Faunus 6E)
- Innen- und Außenansicht gleich (Modell Faunus 2)

ZUSATZOPTIONEN

- Ein- oder beidseitig flügelabdeckendes Türblatt
- 3-fach Wärmefunktionsglas bis Ug 0,7 W/m²K
- Hochwertige Designverglasungen
- Freie Farbauswahl aus über 100 Farben
- Holz- und Dekoroberflächen
- Beidseitig erhabener 35 mm Edelstahlrahmen (Modell Faunus 6E)
- Planflächige 35 mm Edelstahlrahmen, einseitig oder beidseitig (Modell Faunus 6E)
- Hochwertige Designgriffe mit Fingerprint / Spionkamera
- Individuelle Sicherheitsausstattung
- Edelstahl- oder schwarzer Trittschutz planflächig 40 mm
- Designbezogene Ganzglas-Seitenteile



MODELL BRANDIR 2

flügelabdeckendes Türblatt, Holzdekor,
Haustür und Seitenteil Glas „Bonn“, vollflächige Mattierung,
Griff Merkur 1600 mm



Detail Designglas „Edmonton“, Klarglas mit
Teilmattierung in zwei unterschiedlich starken
Mattierungsstufen



Modell Brandir 2 . (P)

flügelabdeckendes Türblatt, Designglas „Edmonton“, Klarglas mit Teilmattierung in zwei unterschiedlich starken Mattierungsstufen, Griff Topas 1220 mm



Modell Brandir 2 . (P)

flügelabdeckendes Türblatt, Glas „Berlin“, Klarglas mit Teilmattierung, Griff Vinzenz mit Eichenholz

INKLUSIVE

- Außen flügelabdeckendes Türblatt
- 3-fach Wärmefunktionsglas bis Ug 0,7 W/m²K
- Vielfältige Glasvarianten
- Freie Farbauswahl aus über 100 Farben
- Beidseitig Ornamentrahmen, auf Wunsch andersfarbig
- Innen- und Außenansicht gleich

ZUSATZOPTIONEN

- Beidseitig flügelabdeckendes Türblatt
- Hochwertige Designverglasungen
- Holz- und Dekoroberflächen
- Hochwertige Designgriffe mit Fingerprint / Spionkamera
- Individuelle Sicherheitsausstattung
- Edelstahl- oder schwarzer Trittschutz planflächig 40 mm
- Designbezogene Ganzglas-Seitenteile



Modell Laguna 2 . 
 eingesetztes Türblatt, Holzdekor, Glas „Berlin“, Klarglas mit
 Teilmattierung, Griff Maike



Modell Laguna 6E . 
 flügelabdeckendes Türblatt, Glas „Lindos“,
 Klarglas mit Teilmattierung, Griff Merkur 1400 mm



MODELL LAGUNA 2 



MODELL LAGUNA 6E

flügelabdeckendes Türblatt,
Haustür Glas „Lindos“, Klarglas mit Teilmattierung,
Seitenteile Glas „Berlin“, Klarglas mit Teilmattierung,
Griff Topas 1220 mm, planflächiger Edelstahl-Trittschutz 40 mm

INKLUSIVE

- In den Türflügel eingesetztes Türblatt
- 2-fach Wärmefunktionsglas bis Ug 1,1 W/m²K
- Vier Gläser zur Auswahl: Chinchilla weiß, Klarglas, Mastercarré, vollflächige Mattierung „Bonn“
- Weiße Haustür
- Außenseite erhabene 35 mm Edelstahlrahmen, Innenseite ohne Edelstahlrahmen (Modell Laguna 6E)
- Innen- und Außenansicht gleich (Modell Laguna 2)

Modell Laguna 2 (linke Abb.)

flügelabdeckendes Türblatt, Haustür Glas „Bonn“, vollflächige Mattierung, Seitenteil Glas „Galway“, Klarglas mit Teilmattierung, Griff Topas 1220 mm, planflächiger Edelstahl-Trittschutz 40 mm

ZUSATZOPTIONEN

- Ein- oder beidseitig flügelabdeckendes Türblatt
- 3-fach Wärmefunktionsglas bis Ug 0,7 W/m²K
- Hochwertige Designverglasungen
- Freie Farbauswahl aus über 100 Farben
- Holz- und Dekoroberflächen
- Beidseitig erhabene 35 mm Edelstahlrahmen (Modell Laguna 6E)
- Planflächige 35 mm Edelstahlrahmen, einseitig oder beidseitig (Modell Laguna 6E)
- Hochwertige Designgriffe mit Fingerprint / Spionkamera
- Individuelle Sicherheitsausstattung
- Edelstahl- oder schwarzer Trittschutz planflächig 40 mm
- Designbezogene Ganzglas-Seitenteile

MODELL LENWE 2

flügelabdeckendes Türblatt,
Klarglas, Griff Merkur 1600 mm



Fingerprint im Griff

Smart Home Zubehör finden Sie auf den Seiten 214 - 219.



Modell Lenwe 6E 
flügelabdeckendes Türblatt, Klarglas,
Griff Topas 1020 mm mit Fingerprint



Modell Lenwe 2 
eingesetztes Türblatt, Refloglas, Griff Maike

MODERNE ARCHITEKTUR

// EIN- UND ZWEIFAMILIENHAUS

INKLUSIVE

- In den Türflügel eingesetztes Türblatt
- 2-fach Wärmefunktionsglas bis Ug 1,1 W/m²K
- Vier Gläser zur Auswahl: Chinchilla weiß, Klarglas, Mastercarré, vollflächige Mattierung „Bonn“
- Weiße Haustür
- Außenseite erhabene 35 mm Edelstahlrahmen, Innenseite ohne Edelstahlrahmen (Modell Lenwe 6E)
- Innen- und Außenansicht gleich (Modelle Lenwe 2 und Balar 2)

ZUSATZOPTIONEN

- Ein- oder beidseitig flügelabdeckendes Türblatt
- 3-fach Wärmefunktionsglas bis Ug 0,7 W/m²K
- Hochwertige Designverglasungen
- Freie Farbauswahl aus über 100 Farben
- Holz- und Dekoroberflächen
- Beidseitig erhabene 35 mm Edelstahlrahmen (Modell Lenwe 6E)
- Planflächige 35 mm Edelstahlrahmen, einseitig oder beidseitig (Modell Lenwe 6E)
- Hochwertige Designgriffe mit Fingerprint / Spionkamera
- Individuelle Sicherheitsausstattung
- Edelstahl- oder schwarzer Trittschutz planflächig 40 mm
- Designbezogene Ganzglas-Seitenteile



MODELL BALAR 2

flügelabdeckendes Türblatt,
Haustür und Seitenteil Glas „Berlin“, Klarglas mit Teilmattierung,
Griff Topas 820 mm



MODELL WEGA 2

flügelabdeckendes Türblatt,
Haustür und Seitenteil Glas „Berlin“,
Klarglas mit Teilmattierung, Griff Vinzenz mit Eichenholz

INKLUSIVE

- Außen flügelabdeckendes Türblatt
- 3-fach Wärmefunktionsglas bis Ug 0,7 W/m²K
- Vielfältige Glasvarianten
- Freie Farbauswahl aus über 100 Farben
- Beidseitig Ornamentrahmen, auf Wunsch andersfarbig
- Innen- und Außenansicht gleich

ZUSATZOPTIONEN

- Beidseitig flügelabdeckendes Türblatt
- Hochwertige Designverglasungen
- Holz- und Dekoroberflächen
- Hochwertige Designgriffe mit Fingerprint / Spionkamera
- Individuelle Sicherheitsausstattung
- Edelstahl- oder schwarzer Trittschutz planflächig 40 mm
- Designbezogene Ganzglas-Seitenteile

GLÄNZENDE AUSSICHTEN

Sie mögen lichtdurchflutete Räume, pflegeleichte und glatte glänzende Oberflächen? Dann sind Sie hier richtig! Alle Ganzglasmodelle zeichnen sich durch große Glasflächen und einen hohen Lichteinfall aus.

INKLUSIVE

- In den Türflügel eingesetzte Ganzglasfüllung
- 3-fach Wärmefunktionsglas bis Ug 1,2 W/m²K
- Beidseitig Verbundsicherheitsglas (VSG) 6 mm
- Weiße Haustür
- Edelstahlapplikationen und Mattierung im Scheibenzwischenraum
- Innen- und Außenansicht gleich

ZUSATZOPTIONEN

- 3-fach Wärmefunktionsglas bis Ug 0,8 W/m²K
- Hochwertige Designgriffe
- Individuelle Sicherheitsausstattung
- Refloglas zur verminderten Durchsicht der Klarglasflächen
- Designbezogene Ganzglas-Seitenteile



Modell Follow Me 
eingesetztes Türblatt, Klarglas mit Teilmattierung und polierten Edelstahlapplikationen, Griff Gracia

Detail polierte Edelstahlapplikation, Klarglas mit Teilmattierung



MODELL FOLLOW ME

eingesetztes Türblatt, Haustür Klarglas mit Teilmattierung und polierten Edelstahlapplikationen, Seitenteil „Mon Amour“, Klarglas mit Teilmattierung, Griff Gracia





Modell Venus 2 . ㊄

flügelabdeckendes Türblatt, Haustür und Seitenteil
 Glas „Antwerpen“, Klarglas mit Teilmattierung, Griff Topas 1420 mm,
 planflächiger Edelstahl-Trittschutz 40 mm



Modell Venus 6E . ㊄

eingesetztes Türblatt, Glas „Bonn“, vollflächige
 Mattierung, Griff Merkur 1200 mm



MODELL VENUS 2 ㊄

flügelabdeckendes Türblatt, Haustür und Seitenteil
 Glas „Berlin“, Klarglas mit Teilmattierung, Griff Merkur
 1600 mm schwarz



MODELL MORIAS 2

flügelabdeckendes Türblatt, Haustür Glas „Malawi“, Klarglas mit Teilmattierung, Seitenteile Glas „Berlin“, Klarglas mit Teilmattierung, Griff Jenny 800 mm

INKLUSIVE

- In den Türflügel eingesetztes Türblatt
- 2-fach Wärmefunktionsglas bis Ug 1,1 W/m²K
- Vier Gläser zur Auswahl: Chinchilla weiß, Klarglas, Mastercarré, vollflächige Mattierung „Bonn“
- Weiße Haustür
- Außenseite erhabene 35 mm Edelstahlrahmen, Innenseite ohne Edelstahlrahmen (Modell Venus 6E)
- Innen- und Außenansicht gleich (Modelle Venus 2 und Morias 2)

ZUSATZOPTIONEN

- Ein- oder beidseitig flügelabdeckendes Türblatt
- 3-fach Wärmefunktionsglas bis Ug 0,7 W/m²K
- Hochwertige Designverglasungen
- Freie Farbauswahl aus über 100 Farben
- Holz- und Dekoroberflächen
- Beidseitig erhabene 35 mm Edelstahlrahmen (Modell Venus 6E)
- Planflächige 35 mm Edelstahlrahmen, einseitig oder beidseitig (Modell Venus 6E)
- Hochwertige Designgriffe mit Fingerprint / Spionkamera
- Individuelle Sicherheitsausstattung
- Edelstahl- oder schwarzer Trittschutz planflächig 40 mm
- Designbezogene Ganzglas-Seitenteile



Modell Urlaki 2 . (P)

flügelabdeckendes Türblatt, Haustür und Seitenteil „Berlin“, Klarglas mit Teilmattierung, Griff Magic 1400 mm



Modell Urlaki 2 . (P)

flügelabdeckendes Türblatt, Dekoroberfläche, Glas „Bonn“, vollflächige Mattierung, Griff Dorina

INKLUSIVE

- Außen flügelabdeckendes Türblatt
- 3-fach Wärmefunktionsglas bis Ug 0,7 W/m²K
- Vielfältige Glasvarianten
- Freie Farbauswahl aus über 100 Farben
- Beidseitig Ornamentrahmen, auf Wunsch andersfarbig
- Innen- und Außenansicht gleich

ZUSATZOPTIONEN

- Beidseitig flügelabdeckendes Türblatt
- Hochwertige Designverglasungen
- Holz- und Dekoroberflächen
- Hochwertige Designgriffe mit Fingerprint / Spionkamera
- Individuelle Sicherheitsausstattung
- Edelstahl- oder schwarzer Trittschutz planflächig 40 mm
- Designbezogene Ganzglas-Seitenteile

(rechte Abb.) **Modell Firebird . (L)** . eingesetztes Türblatt, Haustür Klarglas mit Teilmattierung und matten Edelstahlapplikationen, Seitenteil „Dream“, vollflächige Mattierung, Griff Pagano 1000 mm

PFLEGELEICHT

Das Modell Firebird ist durch die glatte Glasoberfläche und die im Scheibenzwischenraum liegenden Edelstahlapplikationen besonders pflegeleicht. So bleibt mehr Zeit für die wichtigen Dinge im Leben.



Modell Firebird . ⓘ
eingesetztes Türblatt, Klarglas mit
Teilmattierung und matten Edelstahlapplikationen,
Griff Pageno 1000 mm

INKLUSIVE

- In den Türflügel eingesetzte Ganzglasfüllung
- 3-fach Wärmefunktionsglas bis Ug 1,2 W/m²K
- Beidseitig Verbundsicherheitsglas (VSG) 6 mm
- Weiße Haustür
- Edelstahlapplikationen und Mattierung im Scheibenzwischenraum
- Innen- und Außenansicht gleich

ZUSATZOPTIONEN

- 3-fach Wärmefunktionsglas bis Ug 0,8 W/m²K
- Hochwertige Designgriffe
- Individuelle Sicherheitsausstattung
- Refloglas zur verminderten Durchsicht der Klarglasflächen
- Designbezogene Ganzglas-Seitenteile



MODELL FIREBIRD ⓘ

MODERNE ARCHITEKTUR

// EIN- UND ZWEIFAMILIENHAUS



■ Holz- und Dekoroberflächen sind beim Modell Deniz 2 nicht möglich.

Modell Deniz 2 .

flügelabdeckendes Türblatt, Designglas „Durban“,
Klarglas mit Teilmattierung in zwei unterschiedlich starken
Mattierungsstufen, Griff Merkur 1800 mm

INKLUSIVE

- In den Türflügel eingesetztes Türblatt
- 2-fach Wärmefunktionsglas bis Ug 1,1 W/m²K
- Vier Gläser zur Auswahl: Chinchilla weiß,
Klarglas, Mastercarré, vollflächige Mattierung „Bonn“
- Weiße Haustür
- Außenseite 15 mm Ziernuten,
Innenseite ohne Ziernuten

Modell Deniz 2 .

eingesetztes Türblatt, Klarglas,
Griff Merkur 1200 mm

ZUSATZOPTIONEN

- Ein- oder beidseitig flügelabdeckendes Türblatt
- 3-fach Wärmefunktionsglas bis Ug 0,7 W/m²K
- Hochwertige Designverglasungen
- Freie Farbauswahl aus über 100 Farben
- Abgestimmte Innen- und Außenansicht, Innenseite Ziernuten
- Hochwertige Designgriffe mit Fingerprint / Spionkamera
- Individuelle Sicherheitsausstattung
- Edelstahl- oder schwarzer Trittschutz planflächig 40 mm
- Designbezogene Ganzglas-Seitenteile

MODELL AMROT 6E



Modell Amrot 6E

flügelabdeckendes Türblatt, Haustür Glas „Alexandria“, Klarglas mit Teilmattierung, Seitenteil Glas „Arima“, Klarglas mit Teilmattierung, Griff Sarah

- Der Edelstahlrahmen sieht auf der Innenseite mindestens genauso gut aus.
Standardmäßig im Preis enthalten.

INKLUSIVE

- Außen flügelabdeckendes Türblatt
- 3-fach Wärmefunktionsglas bis Ug 0,9 W/m²K
- Vielfältige Glasvarianten
- Freie Farbauswahl aus über 100 Farben
- Hochwertige Applikationen:
Beidseitig planflächiger 35 mm Edelstahlrahmen
- Innen- und Außenansicht gleich

ZUSATZOPTIONEN

- Beidseitig flügelabdeckendes Türblatt
- Hochwertige Designverglasungen
- Holz- und Dekoroberflächen
- Hochwertige Designgriffe mit Fingerprint / Spionkamera
- Individuelle Sicherheitsausstattung
- Edelstahl- oder schwarzer Trittschutz planflächig 40 mm
- Designbezogene Ganzglas-Seitenteile

Modern
Kubus

Modern
Stachvilla

Modern
Bungalow

Modern
Ein-/Zweifamilienhaus

Traditionell
Landhaus

Traditionell
Ein-/Zweifamilienhaus

Technik

Zubehör

Übersicht

MODELL SARUMA 2 ©

flügelabdeckendes Türblatt,
Haustür und Seitenteil Glas „Berlin“, Klarglas
mit Teilmattierung, Griff Maike



Modell Saruma 2 . ©

flügelabdeckendes Türblatt, Holzdekor,
Glas „Berlin“, Klarglas mit Teilmattierung, Griff Maike

INKLUSIVE

- In den Türflügel eingesetztes Türblatt
- 2-fach Wärmefunktionsglas bis Ug 1,4 W/m²K
- Vier Gläser zur Auswahl: Chinchilla weiß, Klarglas, Mastercarré, vollflächige Mattierung „Bonn“
- Weiße Haustür
- Beidseitig Ornamentrahmen
- Innen- und Außenansicht gleich

ZUSATZOPTIONEN

- Ein- oder beidseitig flügelabdeckendes Türblatt
- 3-fach Wärmefunktionsglas bis Ug 0,9 W/m²K
- Hochwertige Designverglasungen
- Freie Farbauswahl aus über 100 Farben
- Holz- und Dekoroberflächen
- Ornamentrahmen auf Wunsch andersfarbig
- Hochwertige Designgriffe mit Fingerprint / Spionkamera
- Individuelle Sicherheitsausstattung
- Aufgesetztes Sockelprofil „Classic“
- Designbezogene Ganzglas-Seitenteile

INKLUSIVE

- In den Türflügel eingesetztes Türblatt
- 2-fach Wärmefunktionsglas bis Ug 1,4 W/m²K
- Vier Gläser zur Auswahl: Chinchilla weiß, Klarglas, Mastercarré, vollflächige Mattierung „Bonn“
- Weiße Haustür
- Innen- und Außenansicht gleich

ZUSATZOPTIONEN

- Ein- oder beidseitig flügelabdeckendes Türblatt
- 3-fach Wärmefunktionsglas bis Ug 0,9 W/m²K
- Hochwertige Designverglasungen
- Freie Farbauswahl aus über 100 Farben
- Holz- und Dekoroberflächen
- Hochwertige Designgriffe mit Fingerprint / Spionkamera
- Individuelle Sicherheitsausstattung
- Edelstahl- oder schwarzer Trittschutz planflächig 40 mm
- Designbezogene Ganzglas-Seitenteile

MODELL COMERO 1

flügelabdeckendes Türblatt, Klarglas,
Griff Magic 1200 mm schwarz,
planflächiger Trittschutz 40 mm schwarz



Modern
Kubus

Modern
Stadtvilla

Modern
Bungalow

Modern
Ein-/Zweifamilienhaus

Traditionell
Landhaus

Traditionell
Ein-/Zweifamilienhaus

Technik

Zubehör

Übersicht

▣ Das Modell Comero 5E ist als Comero 1 auch ohne Edelstahlrahmen lieferbar.



Modell Comero 5E . ⑤

flügelabdeckendes Türblatt, Klarglas,
Griff Merkur 1000 mm, planflächiger
Edelstahl-Trittschutz 40 mm



Modell Comero 5E . ⑤

flügelabdeckendes Türblatt, Glas „Berlin“, Klarglas
mit Teilmattierung, Griff Ameland



MODELL COMERO 5E ⑤

flügelabdeckendes Türblatt,
Haustür und Seitenteil Glas „Bonn“, voll-
flächige Mattierung, Griff Merkur 1000 mm,
planflächiger Edelstahl-Trittschutz 40 mm

MODELL CORAX 1

eingesetztes Türblatt,
Haustür Klarglas, Griff Merkur 1000 mm



INKLUSIVE

- In den Türflügel eingesetztes Türblatt
- 2-fach Wärmefunktionsglas
bis Ug 1,4 W/m²K (Modell Comero 5E)
bis Ug 1,1 W/m²K (Modell Corax 1)
- Vier Gläser zur Auswahl: Chinchilla weiß,
Klarglas, Mastercarré, vollflächige Mattierung „Bonn“
- Weiße Haustür
- Außenseite erhabener 35 mm Edelstahlrahmen,
Innenseite ohne Edelstahlrahmen (Modell Comero 5E)
- Innen- und Außenansicht gleich (Modell Corax 1)

ZUSATZOPTIONEN

- Ein- oder beidseitig flügelabdeckendes Türblatt
- 3-fach Wärmefunktionsglas
bis Ug 0,9 W/m²K (Modell Comero 5E) / bis Ug 0,7 W/m²K (Modell Corax 1)
- Hochwertige Designverglasungen
- Freie Farbauswahl aus über 100 Farben
- Holz- und Dekoroberflächen
- Beidseitig erhabener 35 mm Edelstahlrahmen (Modell Comero 5E)
- Planflächige 35 mm Edelstahlrahmen, einseitig oder
beidseitig (Modell Comero 5E)
- Hochwertige Designgriffe mit Fingerprint / Spionkamera
- Individuelle Sicherheitsausstattung
- Edelstahl- oder schwarzer Trittschutz planflächig 40 mm
- Designbezogene Ganzglas-Seitenteile

Modern
Kubus

Modern
StadtVilla

Modern
Bungalow

Modern
Ein-/Zweifamilienhaus

Traditionell
Landhaus

Traditionell
Ein-/Zweifamilienhaus

Technik

Zubehör

Übersicht



Modell Rohan 6E . (P)
eingesetztes Türblatt, Klarglas, Griff Maike



Modell Rohan 6E . (P)
flügelabdeckendes Türblatt, Glas „Palermo“,
Klarglas mit Teilmattierung, Griff Topas 1220 mm

INKLUSIVE

- Außen flügelabdeckendes Türblatt
- 3-fach Wärmefunktionsglas bis Ug 0,9 W/m²K
- Vielfältige Glasvarianten
- Freie Farbauswahl aus über 100 Farben
- Hochwertige Applikationen:
 - Beidseitig planflächiger 41 mm Edelstahlrahmen
- Innen- und Außenansicht gleich

ZUSATZOPTIONEN

- Beidseitig flügelabdeckendes Türblatt
- Hochwertige Designverglasungen
- Holz- und Dekoroberflächen
- Hochwertige Designgriffe mit Fingerprint / Spionkamera
- Individuelle Sicherheitsausstattung
- Edelstahl- oder schwarzer Trittschutz planflächig 40 mm
- Designbezogene Ganzglas-Seitenteile



MODELL ROHAN 6E (P)

innen flügelabdeckendes Türblatt,
Haustür Glas „Palermo“, Klarglas mit Teilmattierung,
Seitenteil Glas „Bonn“, vollflächige Mattierung,
Innendrücker Edelstahl



Detail Modell Rohan 6E mit eingelassenen,
planflächigen Edelstahlrahmen, Griff Topas



RAL 7016 Anthrazitgrau



RAL 9007 Graualuminium



RAL 7012 Basaltgrau

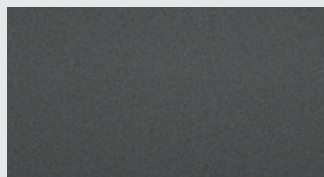

DB 703

▣ Passen Sie die Farbe Ihrer Haustür der Farbe Ihrer Fenster an.
Wählen Sie aus über 100 RAL Farben. Siehe Seite 204.



MODERNE ARCHITEKTUR

// EIN- UND ZWEIFAMILIENHAUS



Modell For You .

eingesetztes Türblatt, Klarglas mit Teilmattierung und matter Edelstahlapplikation, Griff Merkur 1000 mm



Modell Waterwings .

eingesetztes Türblatt, Klarglas mit Teilmattierung und matten Edelstahlapplikationen, Griff Tilla

INKLUSIVE

- In den Türflügel eingesetzte Ganzglasfüllung
- 3-fach Wärmefunktionsglas bis Ug 1,2 W/m²K
- Beidseitig Verbundsicherheitsglas (VSG) 6 mm
- Weiße Haustür
- Edelstahlapplikationen und Mattierung im Scheibenzwischenraum
- Innen- und Außenansicht gleich

ZUSATZOPTIONEN

- 3-fach Wärmefunktionsglas bis Ug 0,8 W/m²K
- Hochwertige Designgriffe
- Individuelle Sicherheitsausstattung
- Refloglas zur verminderten Durchsicht der Klarglasflächen
- Designbezogene Ganzglas-Seitenteile



MODELL COOK

innen eingesetztes Türblatt,
Holzdekor, Glas „Bonn“,
vollflächige Mattierung,
Innendrücker Edelstahl

Modern
Kubus

Modern
Stadtvilla

Modern
Bungalow

Modern
Ein-/Zweifamilienhaus

Traditionell
Landhaus

Traditionell
Ein-/Zweifamilienhaus

Technik

Zubehör

Übersicht

Modell Cook . 
eingesetztes Türblatt,
Glas Chinchilla weiß, Griff Maike

INKLUSIVE

- In den Türflügel eingesetztes Türblatt
- 2-fach Wärmefunktionsglas bis Ug 1,1 W/m²K
- Zwei Gläser zur Auswahl:
Chinchilla weiß, Ornament 504
- Weiße Haustür
- Innen- und Außenansicht gleich

ZUSATZOPTIONEN

- Einseitig flügelabdeckendes Türblatt
- 3-fach Wärmefunktionsglas bis Ug 0,7 W/m²K
- Vollflächige Mattierung „Bonn“
(nur in Kombination mit 3-fach Wärmefunktionsglas lieferbar)
- Freie Farbauswahl aus über 100 Farben
- Holz- und Dekoroberflächen
- Hochwertige Designgriffe
- Individuelle Sicherheitsausstattung
- Edelstahl- oder schwarzer Trittschutz planflächig 40 mm
- Designbezogene Ganzglas-Seitenteile





MODELL ACHAT 2 ©

flügelabdeckendes Türblatt, Haustür und Seitenteile Glas „Berlin“,
Klarglas mit Teilmattierung, Griff Merkur 1000 mm



INKLUSIVE

- In den Türflügel eingesetztes Türblatt
- 2-fach Wärmefunktionsglas bis Ug 1,4 W/m²K
- Vier Gläser zur Auswahl: Chinchilla weiß, Klarglas, Mastercarré, vollflächige Mattierung „Bonn“
- Weiße Haustür
- Beidseitig Ornamentrahmen
- Innen- und Außenansicht gleich

ZUSATZOPTIONEN

- Ein- oder beidseitig flügelabdeckendes Türblatt
- 3-fach Wärmefunktionsglas bis Ug 0,9 W/m²K
- Freie Farbauswahl aus über 100 Farben
- Holz- und Dekoroberflächen
- Ornamentrahmen auf Wunsch andersfarbig
- Hochwertige Designgriffe mit Fingerprint / Spionkamera
- Individuelle Sicherheitsausstattung
- Aufgesetztes Sockelprofil „Classic“
- Designbezogene Ganzglas-Seitenteile

Modell Achat 2 . ©

flügelabdeckendes Türblatt, Glas „Berlin“,
Klarglas mit Teilmattierung, Griff Merkur 1000 mm

INKLUSIVE

- In den Türflügel eingesetzte Ganzglasfüllung
- 3-fach Wärmefunktionsglas bis Ug 1,2 W/m²K
- Beidseitig Verbundsicherheitsglas (VSG) 6 mm
- Weiße Haustür
- Innen- und Außenansicht gleich

ZUSATZOPTIONEN

- 3-fach Wärmefunktionsglas bis Ug 0,8 W/m²K
- Hochwertige Designgriffe
- Individuelle Sicherheitsausstattung
- Refloglas zur verminderten Durchsicht der Klarglasflächen
- Designbezogene Ganzglas-Seitenteile

Modell Flavor 
eingesetztes Türblatt,
Klarglas mit Teilmattierung,
Griff Noelle

MODELL FLAVOR

eingesetztes Türblatt,
Klarglas mit Teilmattierung,
Griff Merkur 1200 mm

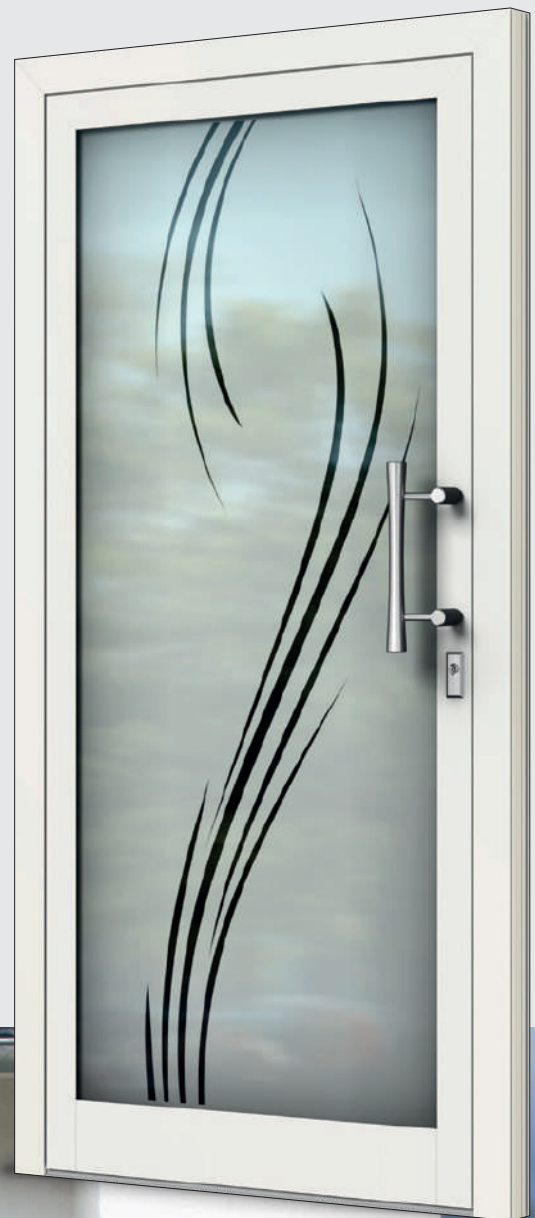

Modern
Kubus

Modern
StadtVila

Modern
Bungalow

Modern
Ein-/Zweifamilienhaus

Traditionell
Landhaus

Traditionell
Ein-/Zweifamilienhaus

Technik

Zubehör

Übersicht



Modell Saruma 6E . (P)
 eingesetztes Türblatt, Klarglas,
 Griff Danilo



Modell Saruma 6E . (P)
 flügelabdeckendes Türblatt, Haustür und Seitenteil Glas „Berlin“,
 Klarglas mit Teilmattierung, Griff Magic 1000 mm

INKLUSIVE

- Außen flügelabdeckendes Türblatt
- 3-fach Wärmefunktionsglas bis Ug 0,9 W/m²K
- Vielfältige Glasvarianten
- Freie Farbauswahl aus über 100 Farben
- Hochwertige Applikationen:
 - Beidseitig planflächige 35 mm Edelstahlrahmen
- Innen- und Außenansicht gleich

ZUSATZOPTIONEN

- Beidseitig flügelabdeckendes Türblatt
- Hochwertige Designverglasungen
- Holz- und Dekoroberflächen
- Hochwertige Designgriffe mit Fingerprint / Spionkamera
- Individuelle Sicherheitsausstattung
- Edelstahl- oder schwarzer Trittschutz planflächig 40 mm
- Designbezogene Ganzglas-Seitenteile



MODELL NAVAJO

eingesetztes Türblatt, Glas „Bonn“,
vollflächige Mattierung, Griff Gracia

Modern
Kubus

Modern
StadtVilla

Modern
Bungalow

Modern
Ein-/Zweifamilienhaus

Traditionell
Landhaus

Traditionell
Ein-/Zweifamilienhaus

Technik

Zubehör

Übersicht

INKLUSIVE

- In den Türflügel eingesetztes Türblatt
- 2-fach Wärmefunktionsglas bis Ug 1,1 W/m²K
- Zwei Gläser zur Auswahl:
Chinchilla weiß, Ornament 504
- Weiße Haustür
- Innen- und Außenansicht gleich

ZUSATZOPTIONEN

- Einseitig flügelabdeckendes Türblatt
- 3-fach Wärmefunktionsglas bis Ug 0,7 W/m²K
- Vollflächige Mattierung „Bonn“
(nur in Kombination mit 3-fach Wärmefunktionsglas lieferbar)
- Freie Farbauswahl aus über 100 Farben
- Holz- und Dekoroberflächen
- Hochwertige Designgriffe
- Individuelle Sicherheitsausstattung
- Edelstahl- oder schwarzer Trittschutz planflächig 40 mm
- Designbezogene Ganzglas-Seitenteile

ÜBERZEUGENDE KLARHEIT

Sie mögen lichtdurchflutete Räume? Dann sind Sie hier genau richtig. Diese Modelle zeichnen sich durch große Glasflächen und hohen Lichteinfall aus. Das Besondere hier sind die schwarzen Designelemente, mit denen Ihre neue Haustür voll im Trend liegt.



Modell My Girl . 
eingesetztes Türblatt, Klarglas mit Teilmattierung in zwei unterschiedlich starken Mattierungsstufen und matten Edelstahllisenen, Griff Merkur 1600 mm



Modell Marigold . 
eingesetztes Türblatt, Klarglas mit Teilmattierung in zwei unterschiedlich starken Mattierungsstufen und schwarzen Lisenen, Griff Merkur 1600 mm schwarz



MODELL FURISO

eingesetztes Türblatt, Haustür Klarglas mit Teilmattierung und schwarzen Lisenen, Seitenteil „Funny“, Klarglas mit Teilmattierung, Griff Merkur 1200 mm

Modell Furiso .

eingesetztes Türblatt, Klarglas mit Teilmattierung und schwarzen Lisenen, Griff Merkur 1800 mm schwarz

INKLUSIVE

- In den Türflügel eingesetzte Ganzglasfüllung
- 3-fach Wärmefunktionsglas bis Ug 1,2 W/m²K
- Beidseitig Verbundsicherheitsglas (VSG) 6 mm
- Weiße Haustür
- Edelstahllisenen und Mattierung (Modell My Girl) schwarze Lisenen und Mattierung (Modelle Marigold und Furiso) im Scheibenzwischenraum
- Innen- und Außenansicht gleich

ZUSATZOPTIONEN

- 3-fach Wärmefunktionsglas bis Ug 0,8 W/m²K
- Hochwertige Designgriffe
- Individuelle Sicherheitsausstattung
- Refloglas zur verminderten Durchsicht der Klarglasflächen
- Designbezogene Ganzglas-Seitenteile





Griffe und PZ-Rosetten auch in schwarz lieferbar. Siehe Seite 212 - 223.



Modell Blue Moon . 
eingesetztes Türblatt, Klarglas mit Teilmattierung,
schwarze Glaslackierung und matte Edelstahllisenen,
Griff Merkur 1200 mm



Modell Lemon . 
eingesetztes Türblatt, Klarglas mit Teilmattierung,
schwarze Glaslackierung und matte Edelstahllisenen,
Griff Merkur 1600 mm

Modell Lemon . 
eingesetztes Türblatt, Haustür Klarglas
mit Teilmattierung, schwarze Glaslackierung und matte Edelstahllisenen,
Seitenteil „Bright“, Klarglas mit Teilmattierung, Griff Merkur 1600 mm



MODELL SUNSHINE

eingesetztes Türblatt, Haustür
Klarglas mit Teilmattierung und
schwarzer Glaslackierung, Seitenteil
„Hope“, Klarglas mit Teilmattierung,
Griff Merkur 1600 mm schwarz



Detail Modell Sunshine, Klarglas mit Teilmattierung und schwarzer Glaslackierung, Griff Merkur schwarz



INKLUSIVE

- In den Türflügel eingesetzte Ganzglasfüllung
- 3-fach Wärmefunktionsglas bis Ug 1,2 W/m²K
- Beidseitig Verbundsicherheitsglas (VSG) 6 mm
- Weiße Haustür
- Edeldstahlisenen, schwarze Glaslackierung und Mattierung (Modelle Blue Moon und Lemon)
schwarze Glaslackierung und Mattierung (Modell Sunshine)
im Scheibenzwischenraum
- Innen- und Außenansicht gleich

ZUSATZOPTIONEN

- 3-fach Wärmefunktionsglas bis Ug 0,8 W/m²K
- Hochwertige Designgriffe
- Individuelle Sicherheitsausstattung
- Refloglas zur verminderten Durchsicht der Klarglasflächen
- Designbezogene Ganzglas-Seitenteile

Modern
Kubus

Modern
Stachvila

Modern
Bungalow

Modern
Ein-/Zweifamilienhaus

Traditionell
Landhaus

Traditionell
Ein-/Zweifamilienhaus

Technik

Zubehör

Übersicht

MODELL FLOX 2

flügelabdeckendes Türblatt, Glas „Zadar“, Klarglas mit Teilmattierung, Griff Merkur 1600 mm

Detail: Modell Flox 2 mit Griff Merkur und Glas „Zadar“, Klarglas mit Teilmattierung

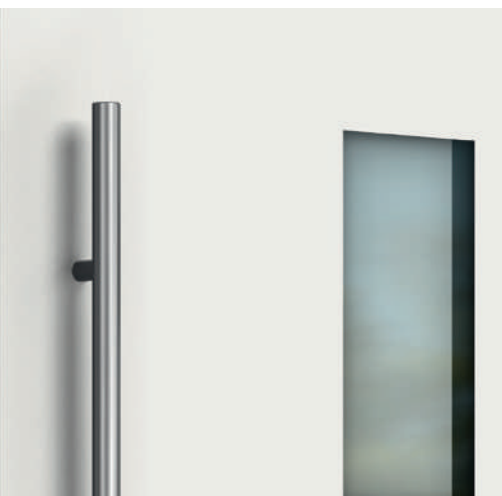

INKLUSIVE

- In den Türflügel eingesetztes Türblatt
- 2-fach Wärmefunktionsglas bis Ug 1,1 W/m²K
- Vier Gläser zur Auswahl: Chinchilla weiß, Klarglas, Mastercarré, vollflächige Mattierung „Bonn“
- Weiße Haustür
- Innen- und Außenansicht gleich

ZUSATZOPTIONEN

- Ein- oder beidseitig flügelabdeckendes Türblatt
- 3-fach Wärmefunktionsglas bis Ug 0,7 W/m²K
- Hochwertige Designverglasungen
- Freie Farbauswahl aus über 100 Farben
- Holz- und Dekoroberflächen
- Hochwertige Designgriffe mit Fingerprint / Spionkamera
- Individuelle Sicherheitsausstattung
- Edelstahl- oder schwarzer Trittschutz planflächig 40 mm
- Designbezogene Ganzglas-Seitenteile

EINFACH ÜBERZEUGEND

Die Modelle Flox und Cava überzeugen durch schlichte Einfachheit und eine klare, geradlinige Optik. Beide haben so das Zeug zu Bestsellern, die in Ihrem Haus heute genauso wie morgen eine gute Figur machen.



Modell Flox 2 . 
eingesetztes Türblatt, Glas „Berlin“, Klarglas mit
Teilmattierung, Griff Merkur 600 mm



Modell Cava 2 . 
flügelabdeckendes Türblatt, Haustür und Seitenteil Glas „Zadar“,
Klarglas mit Teilmattierung, Griff Topas 1720 mm schwarz mit Fingerprint,
planflächiger Trittschutz 40 mm schwarz



MODERNE ARCHITEKTUR

// EIN- UND ZWEIFAMILIENHÄUSER



Modell Frisco 2 .

flügelabdeckendes Türblatt, Glas „Zadar“, Klarglas mit Teilmattierung, Griff Merkur 600 mm



Modell Elmo 2 .

flügelabdeckendes Türblatt, Glas „Zadar“, Klarglas mit Teilmattierung, Griff Merkur 1600 mm schwarz

MODELL ELMO 2

flügelabdeckendes Türblatt,
Glas „Bonn“, vollflächige Mattierung,
Griff Topas 1600 mm



INKLUSIVE

- In den Türflügel eingesetztes Türblatt
- 2-fach Wärmefunktionsglas bis Ug 1,1 W/m²K
- Vier Gläser zur Auswahl: Chinchilla weiß, Klarglas, Mastercarré, vollflächige Mattierung „Bonn“
- Weiße Haustür
- Innen- und Außenansicht gleich

ZUSATZOPTIONEN

- Ein- oder beidseitig flügelabdeckendes Türblatt
- 3-fach Wärmefunktionsglas bis Ug 0,7 W/m²K
- Hochwertige Designverglasungen
- Freie Farbauswahl aus über 100 Farben
- Holz- und Dekoroberflächen
- Hochwertige Designgriffe mit Fingerprint / Spionkamera
- Individuelle Sicherheitsausstattung
- Edelstahl- oder schwarzer Trittschutz planflächig 40 mm
- Designbezogene Ganzglas-Seitenteile

Modern
Kubus

Modern
StadtVilla

Modern
Bungalow

Modern
Ein-/Zweifamilienhaus

Traditionell
Landhaus

Traditionell
Ein-/Zweifamilienhaus

Technik

Zubehör

Übersicht



Modell Kelly . (P)
 flügelabdeckendes Türblatt,
 Griff Merkur 1600 mm schwarz

MODELL KELLY (P)

flügelabdeckendes Türblatt,
 Seitenteil Glas „Bonn“, Klarglas mit Teilmattierung,
 Griff Topas 1620 mm

INKLUSIVE

- Außen flügelabdeckendes Türblatt
- Freie Farbauswahl aus über 100 Farben
- Hochwertige Applikationen:
 Außenseite planflächige 15 mm Edelstahlstreifen
 oder planflächige, schwarze 15 mm Streifen
- Abgestimmte Innen- und Außenansicht, Innenseite Ziernuten
- Individuelle Sicherheitsausstattung RC2

ZUSATZOPTIONEN

- Beidseitig flügelabdeckendes Türblatt
- Holz- und Dekoroberflächen
- Hochwertige Applikationen:
 Innenseite planflächige 15 mm Edelstahlstreifen oder
 planflächige, schwarze 15 mm Streifen anstatt Ziernuten
- Hochwertige Designgriffe mit Fingerprint / Spionkamera
- Edelstahl- oder schwarzer Trittschutz planflächig 40 mm
- Designbezogene Ganzglas-Seitenteile



Modell Ted 2 .

eingesetztes Türblatt, Glas „Berlin“, Klarglas mit Teilmattierung, Griff Merkur 1600 mm



Modell Ted 2 .

flügelabdeckendes Türblatt, Glas „Zadar“, Klarglas mit Teilmattierung, Griff Vitano mit Spionkamera, planflächiger Edelstahl-Trittschutz 40 mm

Spionkamera im Griff,
Farbbildmonitor auf der Innenseite
siehe Seite 215

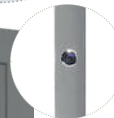

INKLUSIVE

- In den Türflügel eingesetztes Türblatt
- 2-fach Wärmefunktionsglas bis Ug 1,1 W/m²K
- Vier Gläser zur Auswahl: Chinchilla weiß, Klarglas, Mastercarré, vollflächige Mattierung „Bonn“
- Weiße Haustür
- Innen- und Außenansicht gleich

ZUSATZOPTIONEN

- Ein- oder beidseitig flügelabdeckendes Türblatt
- 3-fach Wärmefunktionsglas bis Ug 0,7 W/m²K
- Hochwertige Designverglasungen
- Freie Farbauswahl aus über 100 Farben
- Holz- und Dekoroberflächen
- Hochwertige Designgriffe mit Fingerprint / Spionkamera
- Individuelle Sicherheitsausstattung
- Edelstahl- oder schwarzer Trittschutz planflächig 40 mm
- Designbezogene Ganzglas-Seitenteile



Modell Galino 2 . ®
flügelabdeckendes Türblatt, Glas „Zadar“, Klarglas
mit Teilmattierung, Griff Merkur 600 mm



Modell Salsa 2 . ®
eingesetztes Türblatt, Glas „Zadar“, Klarglas mit
Teilmattierung, Griff Merkur 1600 mm



MODELL GALINO 2

eingesetztes Türblatt, Klarglas,
Griff Merkur 1600 mm schwarz

INKLUSIVE

- In den Türflügel eingesetztes Türblatt
- 2-fach Wärmefunktionsglas bis Ug 1,1 W/m²K
- Vier Gläser zur Auswahl: Chinchilla weiß, Klarglas, Mastercarré, vollflächige Mattierung „Bonn“
- Weiße Haustür
- Innen- und Außenansicht gleich

Modell Salsa 2 .

(Abb. links) flügelabdeckendes Türblatt,
Haustür und Seitenteil Glas „Bonn“, vollflächige Mattierung,
Griff Merkur 1000 mm

ZUSATZOPTIONEN

- Ein- oder beidseitig flügelabdeckendes Türblatt
- 3-fach Wärmefunktionsglas bis Ug 0,7 W/m²K
- Hochwertige Designverglasungen
- Freie Farbauswahl aus über 100 Farben
- Holz- und Dekoroberflächen
- Hochwertige Designgriffe mit Fingerprint / Spionkamera
- Individuelle Sicherheitsausstattung
- Edelstahl- oder schwarzer Trittschutz planflächig 40 mm
- Designbezogene Ganzglas-Seitenteile

TRADITIONELLE ARCHITEKTUR

// LANDHAUS





MODELL TILDA 1 ©

flügelabdeckendes Türblatt,
Glas „Rubin“, Klarglas mit Teilmattierung
und Sternschliff, Griff Edda

Modern
Kubus

Modern
Stachwila

Modern
Bungalow

Modern
Ein-/Zweifamilienhaus

Traditionell
Landhaus

Traditionell
Ein-/Zweifamilienhaus

Technik

Zubehör

Übersicht

TRADITIONELLE ARCHITEKTUR

// LANDHAUS

MODELL HANSA 1 ©

flügelabdeckendes Türblatt,
Glas „Berlin“, Klarglas mit Teilmattierung,
Griff Magic 800 mm





Modell Hansa . ©
flügelabdeckendes Türblatt, Griff Adele,
Sockelprofil „Classic“



Modell Hansa 1 . ©
eingesetztes Türblatt, Glas „Cartagena“,
Klarglas mit Teilmattierung, Griff Anna

▣ Weitere Ornementgläser zur Auswahl, siehe S Seite 209.

INKLUSIVE

- In den Türflügel eingesetztes Türblatt
- 2-fach Wärmefunktionsglas bis Ug 1,1 W/m²K
- Vier Gläser zur Auswahl: Chinchilla weiß, Klarglas, Mastercarré, vollflächige Mattierung „Bonn“
- Weiße Haustür
- Beidseitig Ornementrahmen
- Abgestimmte Innen- und Außenansicht
- Sicherheitsausstattung RC2 (Modell Hansa)

ZUSATZOPTIONEN

- Ein- oder beidseitig flügelabdeckendes Türblatt
- 3-fach Wärmefunktionsglas bis Ug 0,7 W/m²K
- Hochwertige Designverglasungen
- Freie Farbauswahl aus über 100 Farben
- Holz- und Dekoroberflächen
- Ornementrahmen auf Wunsch andersfarbig
- Hochwertige Designgriffe mit Fingerprint / Spionkamera
- Individuelle Sicherheitsausstattung (Modell Hansa 1)
- Aufgesetztes Sockelprofil „Classic“
- LED-Lichtpaneel auf der Innenseite (Modell Hansa)
- Designbezogene Ganzglas-Seitenteile



MODELL RENA 1 ©

Modell Rena 1 . ©

flügelabdeckendes Türblatt, Designglas „Toraja“,
Klarglas mit Teilmattierung in zwei unterschiedlich starken
Mattierungsstufen und klarem Rillenschliff, Griff Maike

INKLUSIVE

- In den Türflügel eingesetztes Türblatt
- 2-fach Wärmefunktionsglas bis Ug 1,1 W/m²K
- Vier Gläser zur Auswahl: Chinchilla weiß,
Klarglas, Mastercarré, vollflächige Mattierung „Bonn“
- Weiße Haustür
- Beidseitig Ornamentrahmen
- Abgestimmte Innen- und Außenansicht
- Sicherheitsausstattung RC2 (Modell Senta)

ZUSATZOPTIONEN

- Ein- oder beidseitig flügelabdeckendes Türblatt
- 3-fach Wärmefunktionsglas bis Ug 0,7 W/m²K
- Hochwertige Designverglasungen
- Freie Farbauswahl aus über 100 Farben
- Holz- und Dekoroberflächen
- Ornamentrahmen auf Wunsch andersfarbig
- Hochwertige Designgriffe mit Fingerprint / Spionkamera
- Individuelle Sicherheitsausstattung
- Aufgesetztes Sockelprofil „Classic“
- LED-Lichtpaneel auf der Innenseite (Modell Senta)
- Designbezogene Ganzglas-Seitenteile

TRADITIONELLE ARCHITEKTUR

// LANDHAUS



Modell Rena 1 . ©
flügelabdeckendes Türblatt, Glas „Roswell“
Klarglas mit Teilmattierung, Griff Maike



Modell Senta . ©
flügelabdeckendes Türblatt, Griff Ameland

■ Sie erhalten dieses Modell auch als verglaste Variante.

Modern
Kubus

Modern
Stadtvilla

Modern
Bungalow

Modern
Ein-/Zweifamilienhaus

Traditionell
Landhaus

Traditionell
Ein-/Zweifamilienhaus

Technik

Zubehör

Übersicht

ORNAMENTE

Das Modell Izar besticht durch die aufwendigen Ornamentrahmen, die pyramidenförmigen Aufdopplungen und das außergewöhnliche Kopfprofil. So wird es zum echten Hingucker - auch in der Innenansicht!



▣ Viele Dekoroberflächen und Farben zur Auswahl, siehe Seite 204 - 205.

Modell Izar 1 . ©

flügelabdeckendes Türblatt, Designglas „Mainau“, Klarglas mattiert mit klarem Facetten- und Sternschliff, Griff Magic 600 mm, Sockelprofil „Classic“

INKLUSIVE

- In den Türflügel eingesetztes Türblatt
- 2-fach Wärmefunktionsglas bis Ug 1,1 W/m²K
- Vier Gläser zur Auswahl: Chinchilla weiß, Klarglas, Mastercarré, vollflächige Mattierung „Bonn“
- Weiße Haustür
- Beidseitig Ornamentrahmen, innen schlankere Zierprofile
- Abgestimmte Innen- und Außenansicht

ZUSATZOPTIONEN

- Ein- oder beidseitig flügelabdeckendes Türblatt
- 3-fach Wärmefunktionsglas bis Ug 0,7 W/m²K
- Hochwertige Designverglasungen
- Freie Farbauswahl aus über 100 Farben
- Holz- und Dekoroberflächen
- Ornamentrahmen auf Wunsch andersfarbig
- Hochwertige Designgriffe mit Fingerprint / Spionkamera
- Individuelle Sicherheitsausstattung
- Aufgesetztes Sockelprofil „Classic“
- Designbezogene Ganzglas-Seitenteile

MODELL IZAR 1 ©

innen eingesetztes Türblatt, Haustür Designglas „Mainau“, Klarglas mattiert mit klarem Facetten- und Sternschliff, Seitenteile „Bonn“, vollflächige Mattierung, Innendrücker Edelstahl



Modern
Kubus

Modern
Stachvila

Modern
Bungalow

Modern
Ein-/Zweifamilienhaus

Traditionell
Landhaus

Traditionell
Ein-/Zweifamilienhaus

Technik

Zubehör

Übersicht



Modell Izar 1 . ©
flügelabdeckendes Türblatt, Designglas „Mainau“, Klarglas mattiert mit klarem Facetten- und Sternschliff, Griff Magic 600 mm, Sockelprofil „Classic“



Modell Izar 1 . ©
eingesetztes Türblatt, Holzdekor, Glas „Berlin“, Klarglas mit Teilmattierung, Griff Magic 600 mm



MODELL JAPIS 3 ©

innen flügelabdeckendes Türblatt,
Haustür Glas „Roswell“,
Klarglas mit Teilmattierung, Seitenteil „Antwerpen“,
Klarglas mit Teilmattierung, Innendrücker Edelstahl

Das Modell Japis 3 hat in Holz- und Dekoroberfläche keine untere Kassetten-Aufdopplung.



Modell Japis 3 . ©

flügelabdeckendes Türblatt, Holzdekor,
Glas „Messina“, Klarglas mit Teilmattierung,
Griff Noelle



Modell Japis 3 . ©

eingesetztes Türblatt, Bleiverglasung „Jütland“,
Rand Parsol grau mit Facettenschliff,
Mitte Gotik weiß mit grauem Facettenmotiv, Griff Roxy

LANDHAUSSTIL

Idyllisch, gemütlich, naturverbunden: Der Landhausstil erobert unser Zuhause.

Die traditionelle Formgebung stellt eine gedachte emotionale Verbindung zu einem Leben auf dem Lande her und erinnert in unserer hektischen Zeit an Entschleunigung und Nachhaltigkeit.



Modell Japis 3 . ©

flügelabdeckendes Türblatt,
Designglas „Toraja“, Klarglas mit Teilmattierung
in zwei unterschiedlich starken Mattierungsstufen und klarem
Rillenschliff, Griff Amelie, Sockelprofil „Classic“

INKLUSIVE

- In den Türflügel eingesetztes Türblatt
- 2-fach Wärmefunktionsglas bis Ug 1,1 W/m²K
- Vier Gläser zur Auswahl: Chinchilla weiß, Klarglas, Mastercarré, vollflächige Mattierung „Bonn“
- Weiße Haustür
- Beidseitig Ornamentrahmen
- Abgestimmte Innen- und Außenansicht

ZUSATZOPTIONEN +

- Ein- oder beidseitig flügelabdeckendes Türblatt
- 3-fach Wärmefunktionsglas bis Ug 0,7 W/m²K, Bleiverglasung „Jütland“ Ug 1,4 W/m²K
- Hochwertige Designverglasungen
- Freie Farbauswahl aus über 100 Farben
- Holz- und Dekoroberflächen
- Ornamentrahmen auf Wunsch andersfarbig
- Hochwertige Designgriffe mit Fingerprint / Spionkamera
- Individuelle Sicherheitsausstattung
- Aufgesetztes Sockelprofil „Classic“
- Designbezogene Ganzglas-Seitenteile

TRADITIONELLE ARCHITEKTUR

// LANDHAUS

Das Modell Japis 1 hat in Holz- und Dekoroberfläche keine untere Kassetten-Aufdopplung.



Modell Japis 1 . ©

flügelabdeckendes Türblatt, Designglas „Celle“,
Mitte: Spectrum grau, Rand: Eisblumenglas,
Ecken: Überfang-Glas blau mit sandgestrahltem
Blumenmotiv, Griff Amelie, Sockelprofil „Classic“

Modell Japis 1 . ©

eingesetztes Türblatt, Haustür und Seitenteil Glas „Verona“,
Klarglas mit Teilmattierung, Griff Maike



MODELL JAPIS 1 ©

Modell Japis 1 . ©

flügelabdeckendes Türblatt, Glas „Verona“,
Klarglas mit Teilmattierung, Griff Magic 600 mm, Sockelprofil „Classic“



INKLUSIVE

- In den Türflügel eingesetztes Türblatt
- 2-fach Wärmefunktionsglas bis Ug 1,4 W/m²K
- Vier Gläser zur Auswahl: Chinchilla weiß, Klarglas, Mastercarré, vollflächige Mattierung „Bonn“
- Weiße Haustür
- Beidseitig Ornamentrahmen
- Abgestimmte Innen- und Außenansicht

ZUSATZOPTIONEN

- Ein- oder beidseitig flügelabdeckendes Türblatt
- 3-fach Wärmefunktionsglas bis Ug 0,9 W/m²K
- Hochwertige Designverglasungen
- Freie Farbauswahl aus über 100 Farben
- Holz- und Dekoroberflächen
- Ornamentrahmen auf Wunsch andersfarbig
- Hochwertige Designgriffe mit Fingerprint / Spionkamera
- Individuelle Sicherheitsausstattung
- Aufgesetztes Sockelprofil „Classic“
- Designbezogene Füllungs- und Ganzglas-Seitenteile

Modern Kubus

Modern Stadtvilla

Modern Bungalow

Modern Ein-/Zweifamilienhaus

Traditionell Landhaus

Traditionell Ein-/Zweifamilienhaus

Technik

Zubehör

Übersicht



MODELL TILDA 1 ©

flügelabdeckendes Türblatt, Glas „Lagano“,
Klarglas mit Teilmattierung, Griff Adele

INKLUSIVE

- In den Türflügel eingesetztes Türblatt
- 2-fach Wärmefunktionsglas bis Ug 1,4 W/m²K
- Vier Gläser zur Auswahl: Chinchilla weiß, Klarglas, Mastercarré, vollflächige Mattierung „Bonn“
- Weiße Haustür
- Beidseitig Ornamentrahmen
- Abgestimmte Innen- und Außenansicht

ZUSATZOPTIONEN

- Ein- oder beidseitig flügelabdeckendes Türblatt
- 3-fach Wärmefunktionsglas bis Ug 0,9 W/m²K
- Hochwertige Designverglasungen
- Freie Farbauswahl aus über 100 Farben
- Holz- und Dekoroberflächen
- Ornamentrahmen auf Wunsch andersfarbig
- Hochwertige Designgriffe mit Fingerprint / Spionkamera
- Individuelle Sicherheitsausstattung
- Aufgesetztes Sockelprofil „Classic“
- Designbezogene Ganzglas-Seitenteile



▣ Viele Dekoroberflächen und Farben zur Auswahl, siehe Seite 204 - 205.

Modell Tilda 1 . ©
 flügelabdeckendes Türblatt, Dekoroberfläche,
 Glas „Lagano“, Klarglas mit Teilmattierung, Griff Adele

Modell Tilda 1 . ©
 eingesetztes Türblatt, Designglas „Rubin“ Klarglas mit
 Teilmattierung und Sternschliff, Griff Magic 600 mm

Detail Modell Tilda 1, Designglas „Rubin“ Klarglas
 mit Teilmattierung und Sternschliff



Modern
Kubus

Modern
Stadtvilla

Modern
Bungalow

Modern
Ein-/Zweifamilienhaus

Traditionell
Landhaus

Traditionell
Ein-/Zweifamilienhaus

Technik

Zubehör

Übersicht

ZIERGITTER

Das Modell Ameland besticht durch ein traditionelles Ziergitter mit Blumenmotiv. In der eleganten Trendfarbe schwarz in Kombination mit den klassischen, geradlinigen Ornamentrahmen spannt diese Haustür einen gelungenen Bogen zwischen Tradition und Moderne.



Das Modell Ameland 1 hat in Holz- und Dekoroberfläche keine untere Kassetten-Aufdopplung.



Detail Ameland 1, Ziergitter mit Blumenmotiv

MODELL AMELAND 1

Modell Ameland 1 . ©

flügelabdeckendes Türblatt, Dekoroberfläche, Klarglas, außen Ziergitter aus Aluminiumguss mit Blumenmotiv, Griff Adele schwarz, Sockelprofil „Classic“



Modern
Kubus

Modern
Stadtvilla

Modern
Bungalow

Modern
Ein-/Zweifamilienhaus

Traditionell
Landhaus

Traditionell
Ein-/Zweifamilienhaus

Technik

Zubehör

Übersicht

Modell Ameland 1 . ©

flügelabdeckendes Türblatt, Klarglas,
außen Ziergitter aus Aluminiumguss mit Blumenmotiv,
Griff Adele

INKLUSIVE

- In den Türflügel eingesetztes Türblatt
- 2-fach Wärmefunktionsglas bis Ug 1,1 W/m²K
- Vier Gläser zur Auswahl: Chinchilla weiß, Klarglas, Mastercarré, vollflächige Mattierung „Bonn“
- Weiße Haustür
- Beidseitig Ornamentrahmen
- Außen Ziergitter aus Aluminiumguss mit Blumenmotiv, zur Reinigung schwenkbar

ZUSATZOPTIONEN

- Ein- oder beidseitig flügelabdeckendes Türblatt
- 3-fach Wärmefunktionsglas bis Ug 0,7 W/m²K
- Freie Farbauswahl aus über 100 Farben
- Holz- und Dekoroberflächen
- Ornamentrahmen auf Wunsch andersfarbig
- Hochwertige Designgriffe mit Fingerprint / Spionkamera
- Individuelle Sicherheitsausstattung
- Aufgesetztes Sockelprofil „Classic“
- Designbezogene Ganzglas-Seitenteile

TRADITIONELLE ARCHITEKTUR

// LANDHAUS

Das Modell Maestro 1 hat in Holz- und Dekoroberfläche keine untere Kassetten-Aufdopplung.



Modell Maestro 1 . ©

eingesetztes Türblatt, Designglas „Montevideo“, Klarglas mit Teilmattierung und klaren Facettensteinen, Griff Maike



Detail Designglas „Montevideo“, Klarglas mit Teilmattierung und klaren Facettensteinen

Modell Maestro 1 . ©

flügelabdeckendes Türblatt, Bleiverglasung „Matera“, Grundglas Spectrum grau, Mitte mit klarem Facettenmotiv, Ecken Klarglas mit Facettenschliff, Griff Maike

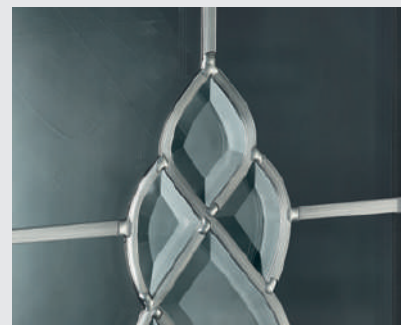

Detail Bleiverglasung „Matera“, Grundglas Spectrum grau, Mitte mit klarem Facettenmotiv



MODELL TERSCHELLING 2 ©

Modell Terschelling 2 . ©

flügelabdeckendes Türblatt, Designglas „Tilburg“, Klarglas mit Teilmattierung und klaren Glaskristallsteinen, Griff Adele

INKLUSIVE

- In den Türflügel eingesetztes Türblatt
- 2-fach Wärmefunktionsglas bis Ug 1,4 W/m²K
- Vier Gläser zur Auswahl: Chinchilla weiß, Klarglas, Mastercarré, vollflächige Mattierung „Bonn“
- Weiße Haustür
- Beidseitig Ornamentrahmen
- Abgestimmte Innen- und Außenansicht

ZUSATZOPTIONEN

- Ein- oder beidseitig flügelabdeckendes Türblatt
- 3-fach Wärmefunktionsglas bis Ug 0,9 W/m²K, Bleiverglasung „Matera“ Ug 1,4 W/m²K (Modell Maestro 1)
- Hochwertige Designverglasungen
- Freie Farbauswahl aus über 100 Farben
- Holz- und Dekoroberflächen
- Ornamentrahmen auf Wunsch andersfarbig
- Hochwertige Designgriffe mit Fingerprint / Spionkamera
- Individuelle Sicherheitsausstattung
- Aufgesetztes Sockelprofil „Classic“
- Designbezogene Ganzglas-Seitenteile



▪ Holz- und Dekoroberflächen sind beim Modell Carpo 3 nicht möglich.



MODELL CARPO 3 ©

flügelabdeckendes Türblatt,
Haustür und Seitenteile Glas „Berlin“, Klarglas
mit Teilmattierung, Griff Merkur 600 mm

Modell Carpo 3 . ©
eingesetztes Türblatt, Haustür Glas „Messina“,
Klarglas mit Teilmattierung, Griff Noelle

INKLUSIVE

- In den Türflügel eingesetztes Türblatt
- 2-fach Wärmefunktionsglas bis Ug 1,1 W/m²K
- Vier Gläser zur Auswahl: Chinchilla weiß, Klarglas, Mastercarré, vollflächige Mattierung „Bonn“
- Weiße Haustür
- Innen- und Außenseite gleich mit 6 mm Ziernuten

ZUSATZOPTIONEN

- Ein- oder beidseitig flügelabdeckendes Türblatt
- 3-fach Wärmefunktionsglas bis Ug 0,7 W/m²K
- Hochwertige Designverglasungen
- Freie Farbauswahl aus über 100 Farben
- Hochwertige Designgriffe mit Fingerprint / Spionkamera
- Individuelle Sicherheitsausstattung
- Aufgesetztes Sockelprofil „Classic“
- Designbezogene Ganzglas-Seitenteile

INKLUSIVE

- In den Türflügel eingesetztes Türblatt
- 2-fach Wärmefunktionsglas bis Ug 1,1 W/m²K
- Vier Gläser zur Auswahl: Chinchilla weiß, Klarglas, Mastercarré, vollflächige Mattierung „Bonn“
- Weiße Haustür
- Beidseitig Ornamentrahmen
- Abgestimmte Innen- und Außenansicht



Detail Star 3, Bleiverglasung „Kappa“, Rand Spectrum Wasserglas schwarz, Mitte Eisblume mit Facettenschliff und klarem Facettenmotiv, Griff Amelie

ZUSATZOPTIONEN

- Ein- oder beidseitig flügelabdeckendes Türblatt
- 3-fach Wärmefunktionsglas bis Ug 0,7 W/m²K, Bleiverglasung „Kappa“ Ug 1,4 W/m²K
- Hochwertige Designverglasungen
- Freie Farbauswahl aus über 100 Farben
- Holz- und Dekoroberflächen
- Ornamentrahmen auf Wunsch andersfarbig
- Hochwertige Designgriffe mit Fingerprint / Spionkamera
- Individuelle Sicherheitsausstattung
- Aufgesetztes Sockelprofil „Classic“
- Designbezogene Ganzglas-Seitenteile

Modell Star 3 . ©

flügelabdeckende Türblätter, Haustür und Seitenteil Bleiverglasung „Kappa“, Rand Spectrum Wasserglas schwarz, Mitte Eisblume mit Facettenschliff und klarem Facettenmotiv, Griff Amelie



MODELL STAR 3 ©



Modell Sirius 1 Export . ©
 flügelabdeckendes Türblatt, Glas „Bonn“, vollflächige
 Mattierung, Griff Amelie



Modell Sirius 1 Export . ©
 flügelabdeckendes Türblatt, Klarglas,
 Griff Amelie, Sockelprofil „Classic“

INKLUSIVE

- In den Türflügel eingesetztes Türblatt
- 2-fach Wärmefunktionsglas bis Ug 1,4 W/m²K
- Vier Gläser zur Auswahl: Chinchilla weiß, Klarglas, Mastercarré, vollflächige Mattierung „Bonn“
- Weiße Haustür
- Beidseitig Ornamentrahmen, innen schlankere Ornamentrahmen und keine Kassettenaufdopplung
- Abgestimmte Innen- und Außenansicht

ZUSATZOPTIONEN

- Ein- oder beidseitig flügelabdeckendes Türblatt
- 3-fach Wärmefunktionsglas bis Ug 0,9 W/m²K
- Freie Farbauswahl aus über 100 Farben
- Holz- und Dekoroberflächen
- Ornamentrahmen auf Wunsch andersfarbig
- Hochwertige Designgriffe mit Fingerprint / Spionkamera
- Individuelle Sicherheitsausstattung
- Aufgesetztes Sockelprofil „Classic“
- Designbezogene Ganzglas-Seitenteile

MODELL SIRIUS 1 EXPORT ©

flügelabdeckendes Türblatt,
Klarglas, Griff Amelie



Modern
Kubus

Modern
Strachvilla

Modern
Bungalow

Modern
Ein-/Zweifamilienhaus

Traditionell
Landhaus

Traditionell
Ein-/Zweifamilienhaus

Technik

Zubehör

Übersicht



MODELL JARIK 1 ©

INKLUSIVE

- In den Türflügel eingesetztes Türblatt
- 2-fach Wärmefunktionsglas bis Ug 1,4 W/m²K
- Vier Gläser zur Auswahl: Chinchilla weiß, Klarglas, Mastercarré, vollflächige Mattierung „Bonn“
- Weiße Haustür
- Beidseitig Ornamentrahmen
- Abgestimmte Innen- und Außenansicht

ZUSATZOPTIONEN

- Ein- oder beidseitig flügelabdeckendes Türblatt
- 3-fach Wärmefunktionsglas bis Ug 0,9 W/m²K, Bleiverglasung „Bacopa“ Ug 1,4 W/m²K (Modell Maurus 1)
- Hochwertige Designverglasungen
- Freie Farbauswahl aus über 100 Farben
- Holz- und Dekoroberflächen (Modell Maurus 1 ohne Aufdopplung)
- Ornamentrahmen auf Wunsch andersfarbig
- Hochwertige Designgriffe mit Fingerprint / Spionkamera
- Individuelle Sicherheitsausstattung
- Aufgesetztes Sockelprofil „Classic“
- Designbezogene Ganzglas-Seitenteile



Modell Jarik 1 . ©
 flügelabdeckendes Türblatt,
 Glas „Messina“, Klarglas mit Teilmattierung,
 Griff Noelle, Sockelprofil „Classic“

Das Modell Maurus 1 hat in Holz- und Dekoroberfläche keine untere Kassetten-Aufdopplung.



Modell Maurus 1 . ©

eingesetztes Türblatt, Holzdekor, Bleiverglasung „Bacopa“, Gotik weiß, schmale senkrechte Streifen und Facettenmotiv Spectrum grau, Kreise im Facettenmotiv Eisblumenglas, Griff Anna



Detail Modell Maurus 1 Bleiverglasung „Bacopa“

Modern Kubus

Modern Stadtvilla

Modern Burgatow

Modern Ein-/Zweifamilienhaus



MODELL MAURUS 1 ©

flügelabdeckendes Türblatt, Designglas „Mainau“, Klarglas mattiert mit klarem Facetten- und Sternschliff, oben und unten vollflächig mattiert, Griff Maika

Traditionell Landhaus

Traditionell Ein-/Zweifamilienhaus

Technik

Zubehör

Übersicht

▣ Viele Dekoroberflächen und Farben zur Auswahl, siehe Seite 204 - 205.



Modell Minoris 1 . ©

flügelabdeckendes Türblatt, Designglas „Montenegro“, Klarglas mit Teilmattierung in zwei unterschiedlich starken Mattierungsstufen mit klarem Sternschliff, Griff Sacora

INKLUSIVE

- In den Türflügel eingesetztes Türblatt
- 2-fach Wärmefunktionsglas bis Ug 1,4 W/m²K
- Vier Gläser zur Auswahl: Chinchilla weiß, Klarglas, Mastercarré, vollflächige Mattierung „Bonn“
- Weiße Haustür
- Beidseitig Ornamentrahmen, innen schlankere Ornamentrahmen und keine Kassettenaufdopplung (Modell Sirius 1)
- Abgestimmte Innen- und Außenansicht

ZUSATZOPTIONEN

- Ein- oder beidseitig flügelabdeckendes Türblatt
- 3-fach Wärmefunktionsglas bis Ug 0,9 W/m²K
- Hochwertige Designverglasungen
- Freie Farbauswahl aus über 100 Farben
- Holz- und Dekoroberflächen
- Ornamentrahmen auf Wunsch andersfarbig
- Hochwertige Designgriffe mit Fingerprint / Spionkamera
- Individuelle Sicherheitsausstattung
- Aufgesetztes Sockelprofil „Classic“
- Designbezogene Ganzglas-Seitenteile

MODELL MINORIS 1 ©



FRIESISCH

Das Modell Sirius lässt gleich an Sand unter den Füßen, Möwengeschrei und eine steife Brise am Meer denken. Mit dem breiten Ornamentrahmen ist diese Landhaustür ein typischer Vertreter des friesischen Stils und bringt die Nordsee nach Hause.



Modell Sirius 1 . ©
flügelabdeckendes Türblatt, Klarglas,
Griff Amelie



Detail Ornamentrahmen Sirius 1 mit Klarglas.



MODELL SIRIUS 1 ©

flügelabdeckendes Türblatt,
Glas Chinchilla weiß, Griff Amelie

FLORALES DESIGN

Bei unseren Modellen Loona und Waterfall stand die Natur mit floralen Ranken und natürlichen Wellenbewegungen Pate. So sind ausdrucksstarke und elegante Haustüren entstanden, die sich harmonisch in das Erscheinungsbild Ihres Hauses einfügen.

MODELL WATERFALL 



INKLUSIVE

- In den Türflügel eingesetzte Ganzglasfüllung
- 3-fach Wärmefunktionsglas bis Ug 1,2 W/m²K
- Beidseitig Verbundsicherheitsglas (VSG) 6 mm
- Weiße Haustür
- Innen- und Außenansicht gleich



Modell Waterfall . 
eingesetztes Türblatt, Klarglas
mit Teilmattierung, Griff Magic 1200 mm

ZUSATZOPTIONEN

- 3-fach Wärmefunktionsglas bis Ug 0,8 W/m²K
- Hochwertige Designgriffe
- Individuelle Sicherheitsausstattung
- Refloglas zur verminderten Durchsicht der Klarglasflächen
- Designbezogene Ganzglas-Seitenteile



Modell Loona . 
eingesetztes Türblatt, Klarglas
mit Teilmattierung, Griff Magic 1200 mm

Modell Waterfall . 
eingesetztes Türblatt, Haustür Klarglas mit Teilmattierung,
Seitenteil „Dream“ mit vollflächiger Mattierung, Griff Magic 1200 mm

TRADITIONELLE ARCHITEKTUR

// EIN- UND ZWEIFAMILIENHAUS





MODELL RAMINO 3 ©

flügelabdeckendes Türblatt,
Haustür Klarglas, Griff Maiko

Modern
Kubus

Modern
Stadtvilla

Modern
Bungalow

Modern
Ein-/Zweifamilienhaus

Traditionell
Landhaus

Traditionell
Ein-/Zweifamilienhaus

Technik

Zubehör

Übersicht

ZIERNUTEN

Eine dezente Alternative zu Ornamentrahmen bietet das Modell Terano mit den 3 nebeneinander angeordneten Ziernuten. Ein klassisches Design – modern umgesetzt. Siehe auch Modell Magma 3 und Uranus 2 Seite 194 - 195.



Detail Terano 1 Designglas „Gambell“

▣ Holz- und Dekoroberflächen sind beim Modell Terano 1 nicht möglich.

MODELL TERANO 1 ©



Modell Terano 1 . ©

flügelabdeckendes Türblatt, Haustür Designglas „Gambell“, Klarglas mit vollflächiger Mattierung und mattem Rillenschliff, Seitenteil Glas „Bonn“, vollflächige Mattierung, Griff Magic 600 mm



INKLUSIVE

- In den Türflügel eingesetztes Türblatt
- 2-fach Wärmefunktionsglas bis Ug 1,1 W/m²K
- Vier Gläser zur Auswahl: Chinchilla weiß, Klarglas, Mastercarré, vollflächige Mattierung „Bonn“
- Weiße Haustür
- Innen- und Außenseite gleich mit 6 mm Ziernuten

ZUSATZOPTIONEN

- Ein- oder beidseitig flügelabdeckendes Türblatt
- 3-fach Wärmefunktionsglas bis Ug 0,7 W/m²K
- Hochwertige Designverglasungen
- Freie Farbauswahl aus über 100 Farben
- Hochwertige Designgriffe mit Fingerprint / Spionkamera
- Individuelle Sicherheitsausstattung
- Aufgesetztes Sockelprofil „Classic“
- Designbezogene Ganzglas-Seitenteile



Modell Ramino 3 . ©

flügelabdeckendes Türblatt, Haustür und Seitenteil Glas „Queenstown“, Klarglas mit Teilmattierung, Griff Anna

INKLUSIVE

- In den Türflügel eingesetztes Türblatt
- 2-fach Wärmefunktionsglas bis Ug 1,1 W/m²K
- Vier Gläser zur Auswahl: Chinchilla weiß, Klarglas, Mastercarré, vollflächige Mattierung „Bonn“
- Weiße Haustür
- Beidseitig Ornamentrahmen
- Abgestimmte Innen- und Außenansicht

ZUSATZOPTIONEN

- Ein- oder beidseitig flügelabdeckendes Türblatt
- 3-fach Wärmefunktionsglas bis Ug 0,7 W/m²K
- Hochwertige Designverglasungen
- Freie Farbauswahl aus über 100 Farben
- Holz- und Dekoroberflächen
- Ornamentrahmen auf Wunsch andersfarbig
- Hochwertige Designgriffe mit Fingerprint / Spionkamera
- Individuelle Sicherheitsausstattung
- Aufgesetztes Sockelprofil „Classic“
- Designbezogene Ganzglas-Seitenteile

- Das Modell Ramino 3 hat in Holz- und Dekoroberfläche keine untere Kassetten-Aufdopplung.



MODELL RAMINO 3 ©

eingesetztes Türblatt, Haustür Designglas „Mainau“, Klarglas mattiert mit klarem Facetten- und Sternschliff, Seitenteile Glas „Bonn“, vollflächige Mattierung, Griff Maike



INKLUSIVE

- In den Türflügel eingesetztes Türblatt
- 2-fach Wärmefunktionsglas bis Ug 1,4 W/m²K
- Vier Gläser zur Auswahl: Chinchilla weiß, Klarglas, Mastercarré, vollflächige Mattierung „Bonn“
- Weiße Haustür
- Beidseitig Ornamentrahmen
- Abgestimmte Innen- und Außenansicht

ZUSATZOPTIONEN

- Ein- oder beidseitig flügelabdeckendes Türblatt
- 3-fach Wärmefunktionsglas bis Ug 0,9 W/m²K
- Freie Farbauswahl aus über 100 Farben
- Holz- und Dekoroberflächen
- Ornamentrahmen auf Wunsch andersfarbig
- Hochwertige Designgriffe mit Fingerprint / Spionkamera
- Individuelle Sicherheitsausstattung
- Aufgesetztes Sockelprofil „Classic“
- Designbezogene Füllungs- und Ganzglas-Seitenteile

Modell Falarim 1. ©
eingesetztes Türblatt, Chinchilla weiß,
Griff Maike

Modell Falarim 1 . ©
 flügelabdeckendes Türblatt, Holzdekor, Haustür und Seitenteil
 Glas „Berlin“, Klarglas mit Teilmattierung, Griff Maike



Das Modell Falarim 1 hat in Holz- und Dekoroberfläche keine untere Kassetten-Aufdopplung.

Modern Kubus

Modern Stadtvilla

Modern Bungalow

Modern Ein-/Zweifamilienhaus

Traditionell Landhaus

Traditionell Ein-/Zweifamilienhaus

Technik

Zubehör

Übersicht

MODELL FALARIM 1 ©



TRADITIONELLE ARCHITEKTUR

// EIN- UND ZWEIFAMILIENHAUS

▣ Viele Ornamentgläser zur Auswahl, siehe Seite 209.



Modell Magma 3 . ©

flügelabdeckendes Türblatt, Designglas „Toraja“, Klarglas mit Teilmattierung in zwei unterschiedlich starken Mattierungsstufen und klarem Rillenschliff, Griff Magic 600 mm



Modell Uranus 2 . ©

flügelabdeckendes Türblatt, Glas „Berlin“, Klarglas mit Teilmattierung, Griff Maike

▣ Holz- und Dekoroberflächen sind bei diesen Modellen nicht möglich.

INKLUSIVE

- In den Türflügel eingesetztes Türblatt
- 2-fach Wärmefunktionsglas bis Ug 1,1 W/m²K
- Vier Gläser zur Auswahl: Chinchilla weiß, Klarglas, Mastercarré, vollflächige Mattierung „Bonn“
- Weiße Haustür
- Innen- und Außenseite gleich mit 6 mm Ziernuten

ZUSATZOPTIONEN

- Ein- oder beidseitig flügelabdeckendes Türblatt
- 3-fach Wärmefunktionsglas bis Ug 0,7 W/m²K
- Hochwertige Designverglasungen
- Freie Farbauswahl aus über 100 Farben
- Hochwertige Designgriffe mit Fingerprint / Spionkamera
- Individuelle Sicherheitsausstattung
- Aufgesetztes Sockelprofil „Classic“
- Designbezogene Ganzglas-Seitenteile

MODELL MAGMA 3 ©

flügelabdeckendes Türblatt,
Glas „Roswell“, Klarglas mit Teilmattierung,
Griff Maike



Modern
Kubus

Modern
Stadtvilla

Modern
Bungalow

Modern
Ein-/Zweifamilienhaus

Traditionell
Landhaus

Traditionell
Ein-/Zweifamilienhaus

Technik

Zubehör

Übersicht



Detail Canis 3 Designglas „Toraja“,
Klarglas mit Teilmattierung in zwei unterschiedlich starken
Mattierungsstufen und klarem Rillenschliff

Modell Canis 3 . ©

flügelabdeckendes Türblatt, Designglas „Toraja“, Klarglas mit
Teilmattierung in zwei unterschiedlich starken Mattierungsstufen und klarem
Rillenschliff, Griff Maike



MODELL CANIS 3 . ©

flügelabdeckendes Türblatt,
Haustür Glas „Messina“, Klarglas mit Teilmattierung,
Seitenteil Glas „Berlin“ Klarglas mit Teilmattierung, Griff Tilla

INKLUSIVE

- In den Türflügel eingesetztes Türblatt
- 2-fach Wärmefunktionsglas bis Ug 1,4 W/m²K (Modell Canis 1) bis Ug 1,1 W/m²K (Modell Canis 3)
- Vier Gläser zur Auswahl: Chinchilla weiß, Klarglas, Mastercarré, vollflächige Mattierung „Bonn“
- Weiße Haustür
- Beidseitig Ornamentrahmen
- Abgestimmte Innen- und Außenansicht

ZUSATZOPTIONEN

- Ein- oder beidseitig flügelabdeckendes Türblatt
- 3-fach Wärmefunktionsglas bis Ug 0,9 W/m²K (Modell Canis 1) bis Ug 0,7 W/m²K (Modell Canis 3)
- Hochwertige Designverglasungen
- Freie Farbauswahl aus über 100 Farben
- Holz- und Dekoroberflächen
- Ornamentrahmen auf Wunsch andersfarbig
- Hochwertige Designgriffe mit Fingerprint / Spionkamera
- Individuelle Sicherheitsausstattung
- Aufgesetztes Sockelprofil „Classic“
- Designbezogene Ganzglas-Seitenteile

- Die Modelle Canis 1 und 3 haben in Holz- und Dekoroberfläche keine untere Kassetten-Aufdopplung.



Modell Canis 1 . ©
eingesetztes Türblatt, Glas Chinchilla weiß, Griff Noelle

STILELEMENTE

Der Bogen als klassische Form in der Architektur findet sich im Design dieser Haustür wieder. In Kombination mit der geometrischen Bleiverglasung hat das Modell Libra einen unverwechselbaren Charme aus Zeitgeist und modernen Standards.



Detail Bleiverglasung „Lifestyle“, Chinchilla weiß mit eingefassten klaren Facettensteinen



Modell Libra 1 . ©
flügelabdeckendes Türblatt,
Bleiverglasung „Lifestyle“, Chinchilla weiß mit eingefassten
klaren Facettensteinen, Griff Tilla

INKLUSIVE

- In den Türflügel eingesetztes Türblatt
- 2-fach Wärmefunktionsglas bis Ug 1,4 W/m²K
- Vier Gläser zur Auswahl: Chinchilla weiß, Klarglas, Mastercarré, vollflächige Mattierung „Bonn“
- Weiße Haustür
- Beidseitig Ornamentrahmen
- Abgestimmte Innen- und Außenansicht

ZUSATZOPTIONEN

- Ein- oder beidseitig flügelabdeckendes Türblatt
- 3-fach Wärmefunktionsglas bis Ug 0,9 W/m²K, Bleiverglasung „Lifestyle“ Ug 1,4 W/m²K
- Hochwertige Designverglasungen
- Freie Farbauswahl aus über 100 Farben
- Holz- und Dekoroberflächen
- Ornamentrahmen auf Wunsch andersfarbig
- Hochwertige Designgriffe mit Fingerprint / Spionkamera
- Individuelle Sicherheitsausstattung
- Aufgesetztes Sockelprofil „Classic“
- Designbezogene Ganzglas-Seitenteile

MODELL STAR 1 ©

eingesetztes Türblatt,
Haustür und Seitenteil Glas Chinchilla weiß,
Griff Maike



- Das Modell Star 1 hat in Holz- und Dekoroberfläche keine untere Kassetten-Aufdopplung.

INKLUSIVE

- In den Türflügel eingesetztes Türblatt
- 2-fach Wärmefunktionsglas bis Ug 1,4 W/m²K
- Vier Gläser zur Auswahl: Chinchilla weiß, Klarglas, Mastercarré, vollflächige Mattierung „Bonn“
- Weißer Haustür
- Beidseitig Ornamentrahmen
- Abgestimmte Innen- und Außenansicht

ZUSATZOPTIONEN

- Ein- oder beidseitig flügelabdeckendes Türblatt
- 3-fach Wärmefunktionsglas bis Ug 0,9 W/m²K
- Hochwertige Designverglasungen
- Freie Farbauswahl aus über 100 Farben
- Holz- und Dekoroberflächen
- Ornamentrahmen auf Wunsch andersfarbig
- Hochwertige Designgriffe mit Fingerprint / Spionkamera
- Individuelle Sicherheitsausstattung
- Aufgesetztes Sockelprofil „Classic“
- Designbezogene Ganzglas-Seitenteile



Modell Star 1 . ©
eingesetztes Türblatt, Holzdekor,
Klarglas, Griff Maike

Modern
Kubus

Modern
Stachvilla

Modern
Burgatlow

Modern
Ein-/Zweifamilienhaus

Traditionell
Landhaus

Traditionell
Ein-/Zweifamilienhaus

Technik

Zubehör

Übersicht

TRADITIONELLE ARCHITEKTUR

// EIN- UND ZWEIFAMILIENHAUS

INKLUSIVE

- In den Türflügel eingesetztes Türblatt
- Zwei Gläser zur Auswahl:
Chinchilla weiß, Ornament 504
- Weiße Haustür
- Innen- und Außenansicht gleich

ZUSATZOPTIONEN

- Einseitig flügelabdeckendes Türblatt
- 3-fach Wärmefunktionsglas bis Ug 0,7 W/m²K
- Vollflächige Mattierung „Bonn“ oder Designglas „Ankor“
(nur in Kombination mit 3-fach Wärmefunktionsglas lieferbar)
- Freie Farbauswahl aus über 100 Farben
- Holz- und Dekoroberflächen
- Hochwertige Designgriffe
- Individuelle Sicherheitsausstattung
- Edelstahl-Trittschutz planflächig 40 mm
- Designbezogene Ganzglas-Seitenteile



MODELL JACOMO

flügelabdeckendes Türblatt,
Designglas „Ankor“, Klarglas
mit Teilmattierung in
zwei unterschiedlich
starken Mattierungsstufen,
Griff Magic 1400 mm



MODELL NARON 

Ob Haus- oder Nebeneingangstür.
Ihrem Verwendungszweck steht nichts im Wege.

INKLUSIVE

- In den Türflügel eingesetztes Türblatt
- Weiße Haustür
- Außenseite 15 mm Ziernuten, Innenseite ohne Ziernuten
- Sicherheitsausstattung RC2

ZUSATZOPTIONEN

- Ein- oder beidseitig flügelabdeckendes Türblatt
- Freie Farbauswahl aus über 100 Farben
- Abgestimmte Innen- und Außenansicht, Innenseite Ziernuten
- Hochwertige Designgriffe mit Fingerprint / Spionkamera
- LED-Lichtpaneel auf der Innenseite
- Designbezogene Ganzglas-Seitenteile

Modell Naron 
flügelabdeckendes Türblatt, Griff Topas 1420 mm



Holz- und Dekoroberflächen sind beim Modell Naron nicht möglich.

Modern
Kubus

Modern
Stadtvilla

Modern
Bungalow

Modern
Ein-/Zweifamilienhaus

Traditionell
Landhaus

Traditionell
Ein-/Zweifamilienhaus

Technik

Zubehör

Übersicht

TECHNISCHE DETAILS



IHRE HAUSTÜR IN UNSEREM FOKUS.

Qualität: Handwerkstradition bis ins kleinste Detail.

Ihre Haustür muss über viele Jahre hinweg sowohl Wind, Wasser und Frost als auch starker Sonneneinstrahlung und hohen Temperaturschwankungen trotzen. Wir geben Ihnen mit hochwertigen Materialien und sorgfältigen Qualitätskontrollen die Sicherheit, sich richtig entschieden zu haben.

Langlebigkeit: Da sind wir gerne konservativ!

Mit der Entscheidung für eine neue Haustür treffen Sie auch eine Entscheidung für den Werterhalt Ihres Hauses. Es ist vielleicht keine Entscheidung fürs Leben, aber doch für viele Jahre. Lassen Sie sich Zeit dabei, berücksichtigen Sie bei der Auswahl den Stil Ihres Hauses und wählen Sie mit uns den Partner Ihres Vertrauens. So werden Sie garantiert sehr lange Freude an Ihrer neuen Haustür haben.

FLÜGELABDECKENDES TÜRBLATT

AUSSENANSICHT



In den Türflügel eingesetztes Türblatt
Außenansicht

Flügelabdeckendes Türblatt
Außenansicht

Gewöhnlich wird das Türblatt in den Flügel Ihrer neuen Haustür eingesetzt. Das erkennen Sie an der umlaufenden Dichtungskante zwischen Türblatt und Flügel auf der Außen- und der Innenseite der Tür.

Flügelabdeckende Türblätter überdecken hingegen den Türflügel. Dadurch entsteht eine glatte und harmonische Türoberfläche ohne sichtbare Dichtungskanten.

(P) INKLUSIVE

(B) OPTIONAL

(C) OPTIONAL

(T) INKLUSIVE

INNENANSICHT



In den Türflügel eingesetztes Türblatt
mit Aufsraubband, Innenansicht

Flügelabdeckendes Türblatt
mit Rollenband, Innenansicht

Begeistern Sie Ihre Gäste auch mit einem harmonischen Gesamtbild auf der Innenseite Ihrer neuen Haustür! Das innenseitige, flügelabdeckende Türblatt bringt nicht nur optische Vorteile, sondern ist ohne sichtbare Dichtungskanten besonders pflegeleicht. Zudem erhöht sich durch den stärkeren Aufbau des Türblatts die Energieeffizienz Ihrer Haustür.

(P) OPTIONAL

(B) OPTIONAL

(C) OPTIONAL

(T) OPTIONAL

FARBEN

Ⓡ INKLUSIVE

Ⓟ INKLUSIVE

Ⓡ OPTIONAL

Ⓒ OPTIONAL

WÄHLEN SIE AUS ÜBER 100 RAL-FARBEN



Wählen Sie aus über 100 RAL-Farben

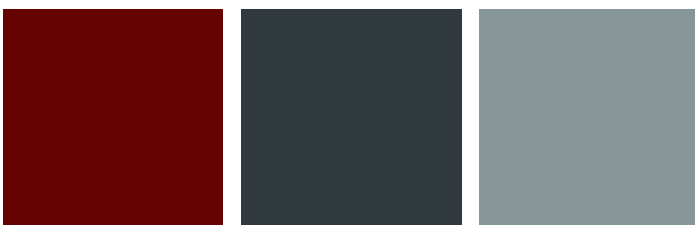

RAL-Farben

Die Haustüren erhalten eine lichtechte und witterungsbeständige Farboberfläche. Umweltverträgliche Oberflächen in allen RAL-Farben ermöglichen nahezu jeden Farbton wahlweise in matt oder glänzend. Nicht ohne Grund wird die hohe Markenqualität unserer Haustüren schon an der Oberfläche sichtbar.

Wählen Sie aus über 70 Feinstruktur-Farben

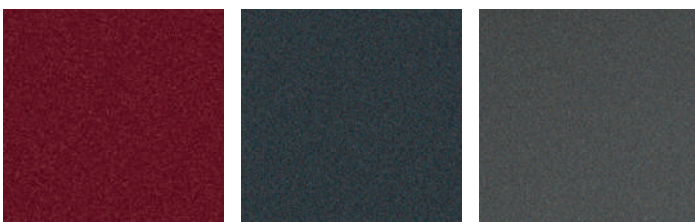

Feinstruktur-Farben

Die feine Körnung der Farbpigmente in zum Teil unterschiedlichen Nuancen sieht nicht nur edel aus, sondern fühlt sich auch sehr angenehm an. Zusätzlich zum dekorativen Charakter zeichnen sich unsere Feinstruktur-Beschichtungen durch Merkmale wie hohe Licht- und Witterungsbeständigkeit und Kratzunempfindlichkeit aus. Neben DB-Beschichtungen mit Metallic-Effekt sind auch viele RAL-Farben in Feinstruktur umsetzbar.

Farbabbildungen sind aus drucktechnischen Gründen nicht farbverbindlich.

HOLZ- UND DEKOROBERFLÄCHEN

WÄHLEN SIE AUS ÜBER 70 HOLZ- UND DEKOROBERFLÄCHEN



Holz- und Dekoroberflächen

Mit strukturierten Dekoren, in warmen Farben oder dem Naturmaterial Holz täuschend echt nachempfunden, geben Sie Ihrer neuen Haustür eine ganz besondere, lebendige und natürliche Oberfläche. Einzigartige Fertigungstechniken sorgen dafür, dass Sie von Ihrer Tür bis ins kleinste Detail rundum begeistert sein werden. Bei ausgewählten Modellen sind auch Teilflächen in einer Farb- oder Holzdekoroberfläche wählbar. Bitte beachten Sie dazu die Hinweise auf den Modellseiten.

- T** INKLUSIVE EINSEITIG
- T** OPTIONAL BEIDSEITIG
- P** OPTIONAL
- B** OPTIONAL
- C** OPTIONAL

Mineralische Oberflächen

Einem minimalistischen Stil mit industriellem Chic folgen die mineralischen Oberflächen und stehen damit im Einklang mit moderner Architektur oder Wohnraumgestaltung. Wählbar bei den Modellen Opus (S.19), Tanis 2 (S.20), Sepia 2 (S.25), Cross 2 (S.80) und Viggo (S.85).

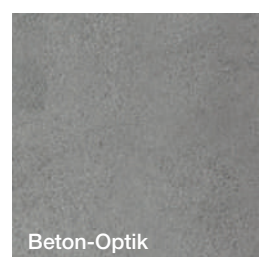

Beton-Optik

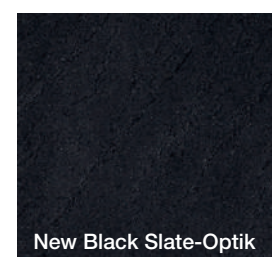

New Black Slate-Optik

DESIGNELEMENTE

EDELSTAHLRAHMEN



Erhabene Edelstahlrahmen

Die Edelstahlrahmen heben sich 0,8 mm von der Oberfläche ab und sind in der Basic-Line bei 5E- und 6E-Modellen auf der Türaußenseite inklusive.

- Ⓟ INKLUSIVE
- Ⓛ OPTIONAL BEIDSEITIG

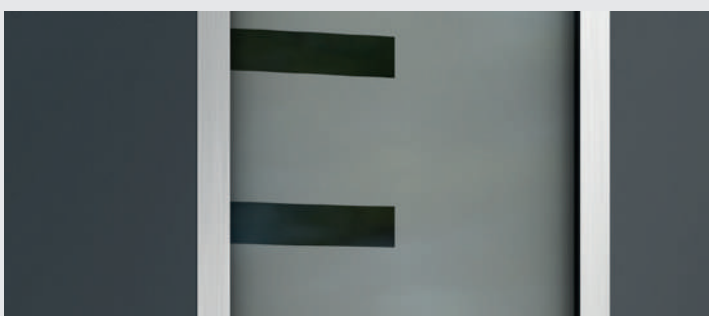

Planflächige Edelstahlrahmen

Dem Trend glatter, fugen- und kantenfreier Oberflächen folgend, sind Haustüren auch mit planflächigen Edelstahlrahmen erhältlich. Besonders pflegeleicht!

- Ⓟ INKLUSIVE BEIDSEITIG
- Ⓛ OPTIONAL EIN- ODER BEIDSEITIG

EDELSTAHL- UND SCHWARZE LISENEN



Sie haben die Wahl

Hochwertige 5 mm breite Lisenen sind in drei Varianten preisgleich auf der Türaußenseite lieferbar.

Puristisch: planflächige Edelstahllisenen, komplett in die Oberfläche eingelassen.

- Ⓟ INKLUSIVE
- Ⓛ OPTIONAL BEIDSEITIG



Deutlichere Akzente: die von der Oberfläche erhabenen Edelstahllisenen.

- Ⓟ INKLUSIVE
- Ⓛ OPTIONAL BEIDSEITIG
- Ⓛ INKLUSIVE
- Ⓛ OPTIONAL BEIDSEITIG

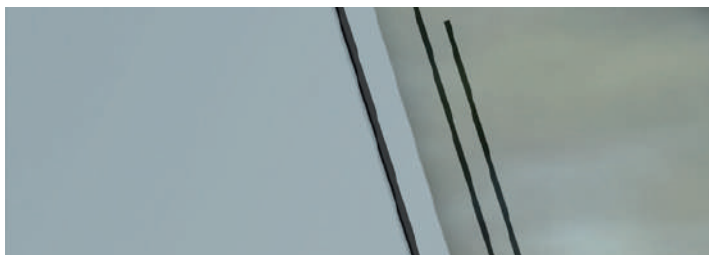

Eleganz und Stil: schwarze, erhabene Lisenen erzeugen starke Kontraste.

- Ⓟ INKLUSIVE
- Ⓛ OPTIONAL BEIDSEITIG
- Ⓛ INKLUSIVE
- Ⓛ OPTIONAL BEIDSEITIG

▣ Optional sind Lisenen auch beidseitig lieferbar!

EDELSTAHL- UND SCHWARZE STREIFEN



Preisgleich: Hochwertige 15 mm breite, matte Edelstahlstreifen oder schwarze Streifen aus Aluminium.

Beide Varianten werden auf der Außenseite planflächig eingelassen. Hierdurch ergibt sich eine glatte, pflegeleichte Oberfläche.

- Ⓟ INKLUSIVE
- Ⓟ OPTIONAL BEIDSEITIG
- Ⓣ INKLUSIVE
- Ⓣ OPTIONAL BEIDSEITIG

TÜRINNENSEITE Passen Sie die Türinnenseite den äußeren Designelementen an.

Ⓟ INKLUSIVE
Modell Tanis, innen mit Ziernuten



Ⓟ OPTIONAL
Modell Tanis, innen mit Edelstahl- oder schwarzen Streifen



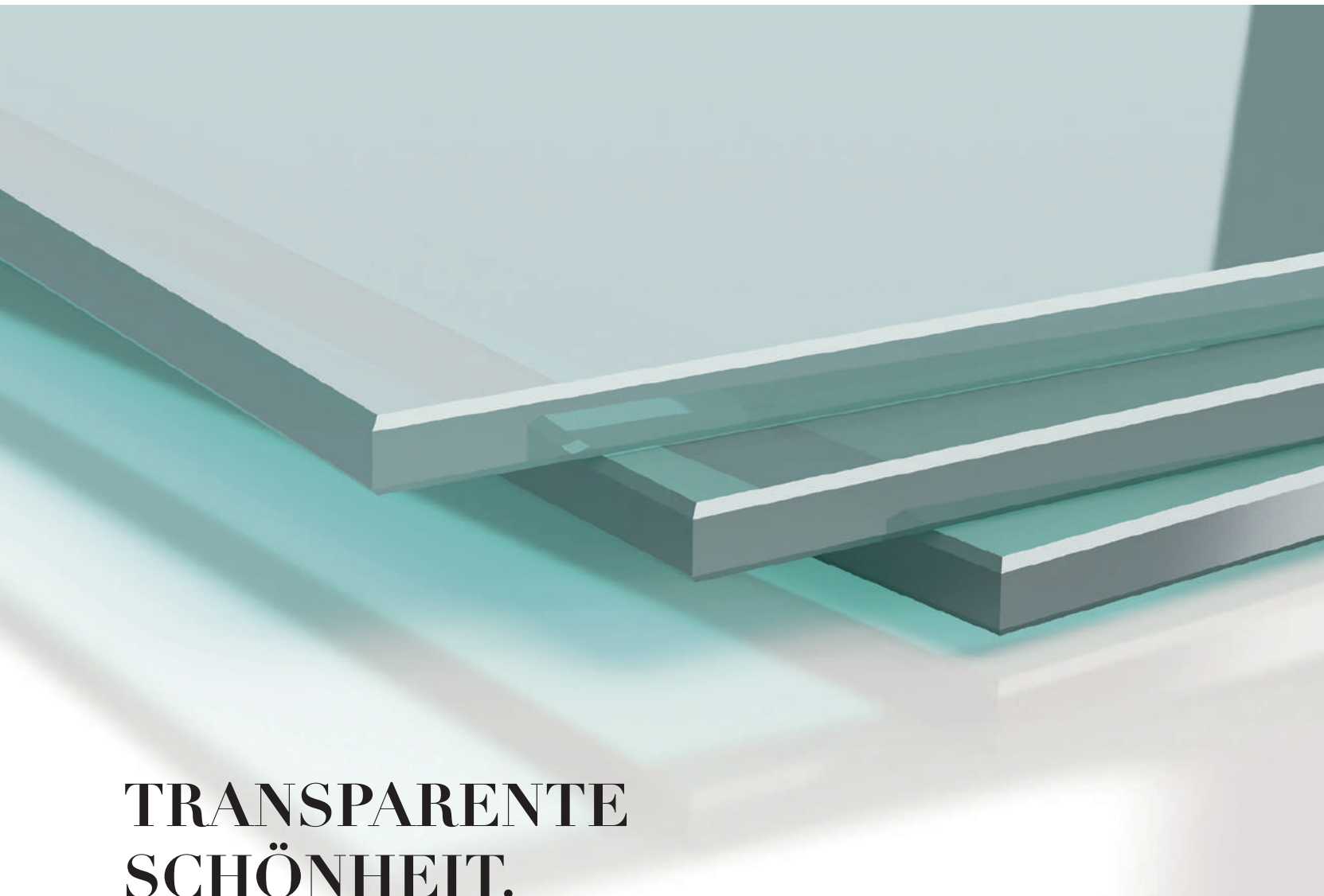

TRANSPARENTE SCHÖNHEIT. ORNAMENTGLAS.

Damit Sie von der mehr oder weniger klaren Durchsicht unserer Ornamentgläser einen Eindruck bekommen, haben wir zum Vergleich eine Auswahl dieser Gläser vor ein und demselben Hintergrund fotografiert. Bei allen Haustüren mit Ornamentgläsern liegt die strukturierte Seite des Glases im Scheibenzwischenraum. Die Pflege der Gläser ist daher besonders einfach.

Ihr Fachhändler hält eine Vielzahl an Original-Glasmustern für Sie bereit.

ORNAMENTGLAS

WÄHLEN SIE AUS EINER VIELZAHL VON ORNAMENTGLÄSERN. HIER FINDEN SIE EINIGE BEISPIELE:



Klarglas



Reflo



Klarglas teilmattiert

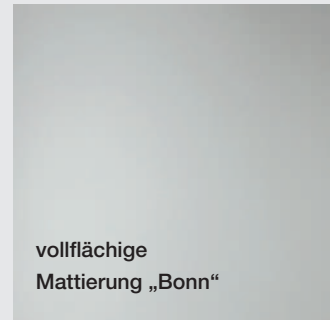

vollflächige
Mattierung „Bonn“

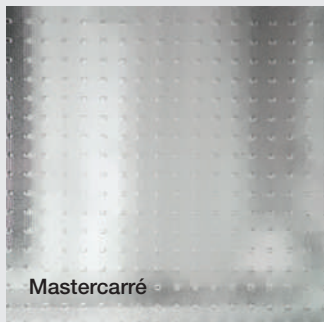

Mastercarré



Madras Pave weiß



Madras Uadi weiß



Masterpoint weiß



Parsol grau

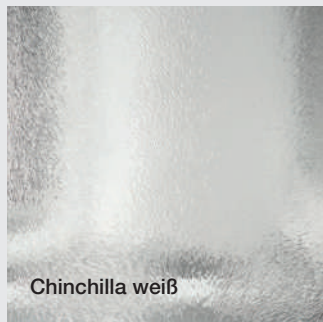

Chinchilla weiß

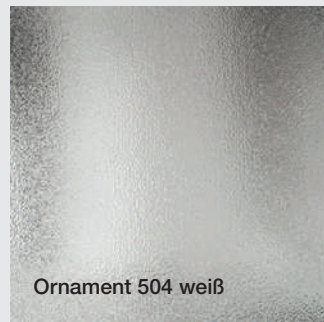

Ornament 504 weiß

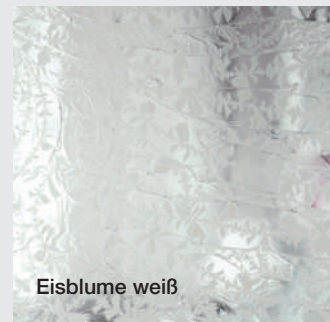

Eisblume weiß

Die dargestellten Designgläser auf den Modellseiten können Sie durch Ornamentgläser Ihrer Wahl ersetzen. Glasabbildungen sind aus drucktechnischen Gründen nicht verbindlich.

LED-LICHTPANEEL

INNENSEITIGES LED-LICHTPANEEL.



LED-Lichtpaneel
4000 Kelvin

Lassen Sie Ihre Haustür auf der Innenseite mit einem LED-Lichtpaneel in stimmungsvollem Licht erstrahlen.

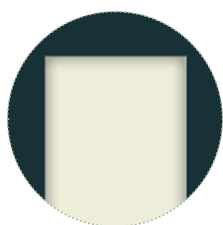

4000 Kelvin

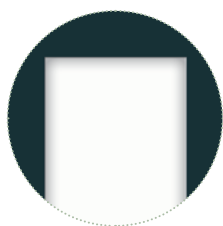

5000 Kelvin

Innenseitiges LED-Lichtpaneel

Besonders bei moderner Architektur sind puristische Haustüren ganz ohne Lichtausschnitte häufig die bevorzugte gestalterische Lösung.

Auch bei dieser Fassadengestaltung ist dennoch ein freundlicher, lichtdurchfluteter Eingangsbereich möglich.

Die Lösung liegt im LED-Lichtpaneel, welches großflächig in einer Abmessung von 650 x 1700 mm auf der Türinnenseite verbaut ist. Optisch wirkt diese Konstruktionsart wohnraumseitig wie ein Glasausschnitt, der sanftes Tageslicht durch ein mattiertes LED-Lichtpaneel in den Innenraum einfallen lässt. Eine optimale Lösung um Gestaltungskonzepte und Lichtharmonie in Einklang zu bringen.

Die LED-Lichtpaneele sind in zwei neutralweißen Tönen erhältlich und können über eine Fernbedienung in unterschiedlichen Helligkeitsstufen abgedimmt werden.

Wählbar bei folgenden Haustür-Modellen, zu sehen auf den Seiten:

Stanton	15 - 16	Caprice	40	Taifun	52	Taro	106
Basic	18	Fayette	41	Columbus	53	Aurel	106 - 107
Opus Mineral	19	Barbarossa	43	Sailor	66 - 67	Kelly	156
Canyon	30	Nauticus	44	Camillo	76	Hansa	162 - 163
Joris	32	Basic Trend	46	Panteon	82	Senta	165
Vitano	37	Bounty	48 - 49	Viggo	85	Naron	201
Esperanza	38 -39	Voyage	51	Viggo Mineral	85		

ECHTHOLZ-APPLIKATION

AUTHENTISCH ERLEBBAR - HAUSTÜREN MIT ECHTHOLZ-APPLIKATION.



Fichten-Altholz ist ein gewachsener Rohstoff mit Spuren gelebter Geschichte. Im Gegensatz zu folierten Oberflächen ist jedes Naturholzwerkstück ein echtes Unikat. Die Vorgeschichte spiegelt sich in der optischen Erscheinung wider. Daher fallen die Holzapplikationen bewusst unterschiedlich aus.

Die Modelle Quinn und Stanton (siehe Seite 14 - 17) enthalten Applikationen aus natürlichen, 3-Schicht Fichtenhölzern mit charakteristischer Altholz-Applikation. Die unregelmäßigen und verschiedenartigen Ausprägungen sind typische Kennzeichen dieser Produktgruppe.

Die von uns nicht zu beeinflussenden biologischen, physikalischen und chemischen Eigenschaften der natürlichen Echtholz-Applikation sind stets zu beachten. So stellen die folgenden Merkmale keine Fehler dar, sondern unterstreichen vielmehr den individuellen Charakter einer Haustür mit Echtholz-Applikation:

- raue, unebene Oberfläche
- Astlöcher, Wurmstiche, Risse sowie deren Anordnung
- kleine Absplitterungen
- ungleichmäßiger, natürlicher Holzstrukturverlauf
- Farbverläufe zwischen hell und dunkel

Die Echtholz-Applikation erhält werksseitig einen Oberflächen-Versiegelungsschutz mit dem Effekt einer Hydrophobierung. Die Versiegelung schützt vor Nässe sowie Schmutz und bewirkt eine leichte Reinigung. Sie verhindert keine Verfärbung. Eine edle Silber-/Graufärbung lässt sich bei dieser Holzart nicht vermeiden und ist bewusst gewollt!

MODERNE ARCHITEKTUR



Griff Votan



Griff Jenny



Griff Pageno

Sie haben die Wahl.

Mit dem passenden Zubehör geben Sie Ihrer Haustür zusätzlich einen individuellen Akzent. Moderne Griffe vervollständigen das Design und spielen so eine wichtige Rolle in der Gestaltung Ihres Hauseingangs. Unser Zubehör erfüllt alle Anforderungen in Bezug auf Langlebigkeit und Witterungsbeständigkeit.



Magic

Edelstahl matt,
gerade Stützen,
dekorativer Randabschluss,
Ø 34 mm, Längen: 600, 800, 1000,
1200, 1400, 1600 und 1800 mm,
(Griffmontage auf Türblatt)
optional mit abgeschrägten Stützen
45 Grad für Montage auf Türflügel



Merkur

Edelstahl matt oder schwarz
gerade Stützen,
Ø 30 mm, Längen: 600*, 800,
1000, 1200, 1400, 1600 und
1800 mm, (Griffmontage auf Türblatt)
optional mit abgeschrägten Stützen
45 Grad für Montage auf Türflügel
*nur Edelstahl

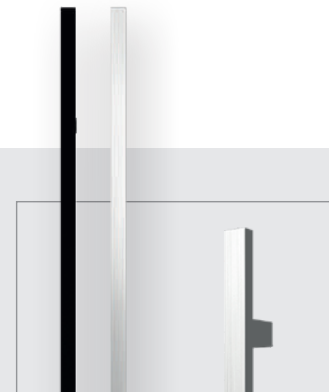

Votan

Edelstahl matt oder schwarz
30 / 20 mm, Längen: 800,
1000, 1200, 1400, 1600 und
1800 mm
(Griffmontage auf Türblatt)



Cross

Edelstahl matt,
Kanten poliert,
50 / 10 mm, Länge: 582 mm
(Griffmontage auf Türblatt)



Calvin

Edelstahl matt,
30 / 30 mm, Längen: 800, 1000,
1200, 1400, 1600 und 1800 mm
(Griffmontage auf Türblatt)



Jenny

Edelstahl matt oder schwarz
Jenny 500: 30/10 mm, Länge: 500 mm,
Jenny 800: 30/10 mm, Länge: 800 mm
(Griffmontage auf Türblatt)

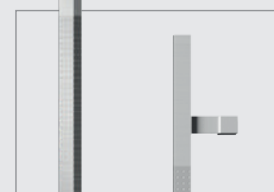
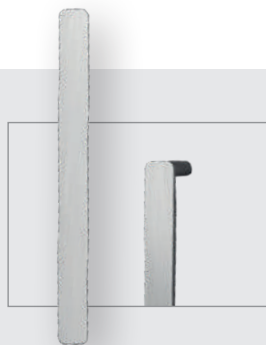

Pageno

Edelstahl poliert und matt,
gerade Stützen,
30 / 30 mm, Länge: 1000 mm,
(Griffmontage auf Türblatt)
optional mit abgewinkelten Stützen
für Montage auf Türflügel

MODERNE ARCHITEKTUR



Topas

Edelstahl matt oder schwarz 
 40 / 20 mm,
 Längen: 820, 1020, 1220, 1420,
 1620 und 1720 mm
 lieferbar mit und ohne Fingerprint
 Idencom BioKey Mini oder ekey dLine
 (Griffmontage auf Türblatt)

Fingerprint. Schlüsselloses Zutrittssystem.



- Einfache und intuitive Bedienung
- Zugangsberechtigung/-kontrolle
- VDS geprüft
- App Funktion
- Bluetooth fähig
- Kein Aussperren möglich
- Zeitsteuerung



Fingerprint
 Idencom BioKey Mini
 in Edelstahl und schwarz
 35/57 mm
 Zeilensensor

30 mögliche Benutzer



Fingerprint
 Idencom BioKey Inside
 in Edelstahl
 45/75 mm
 Zeilensensor

30 mögliche Benutzer



Fingerprint
 ekey dLine
 in Edelstahl und schwarz
 25/52 mm
 Flächensensor

20 mögliche Benutzer,
 Push-Nachrichten, Sprach-
 und Fernsteuerung

Fingerprint
 ekey dLine
 Griff Topas

Griff Topas

Fingerprint
 Idencom
 BioKey Mini
 Griff Mable

Analoge
 Spionkamera
 Griff Vitano

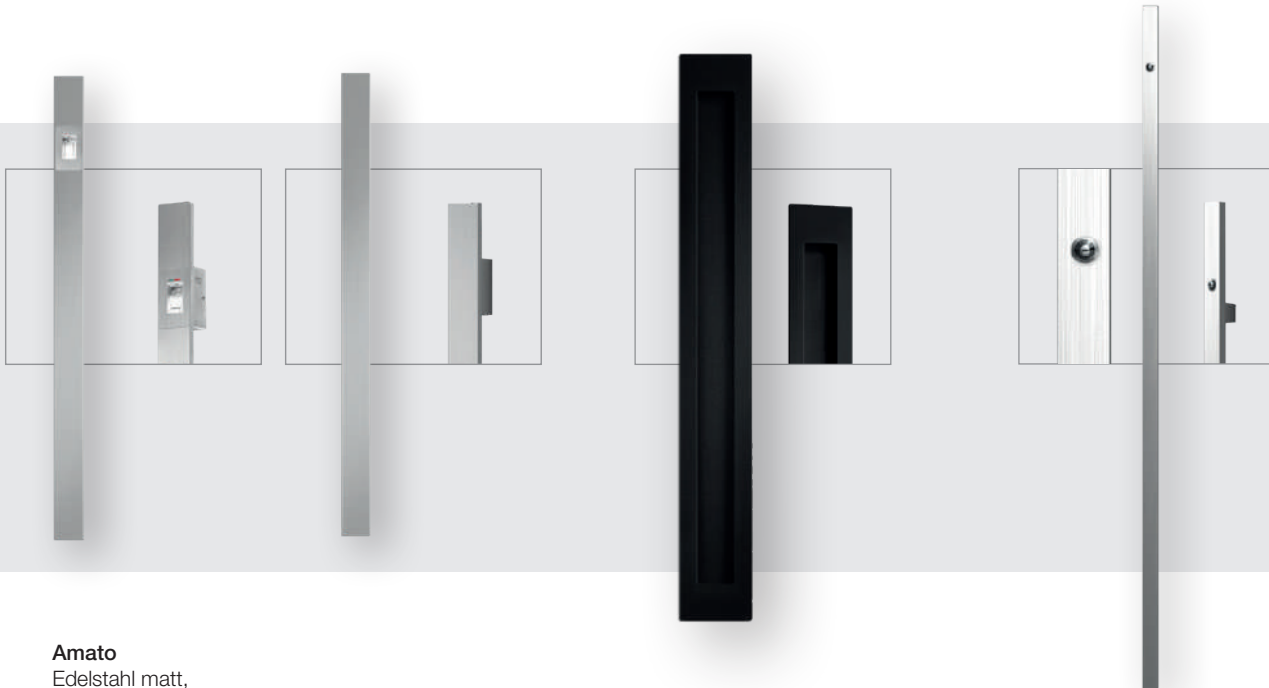

Amato

Edelstahl matt,
50 / 10 mm, Länge: 800 mm
lieferbar mit und ohne Fingerprint 
Idencom BioKey Inside oder
ekey dLine
(Griffmontage auf Türblatt)

Mable

schwarz, ins Türblatt
eingelassen,
125 / 1000 mm
lieferbar mit und
ohne Fingerprint 
Idencom BioKey Mini
oder ekey dLine

Vitano

Edelstahl matt,
30 / 20 mm, Länge: 1200 mm,
mit integrierter, analoger Spionkamera
und Farbbildmonitor auf der Türinnenseite
(Griffmontage auf Türblatt)

Analoger Türspion ins Türblatt eingelassen

Edelstahl, Ø 16 mm, Einfallswinkel 150°,
mit Farbbildmonitor auf der Türinnenseite



Optional:

- Türblatt innenseitig planflächig
- Türblatt innenseitig aufgesetzt
- lose für Wandmontage

Analoge Spionkamera im Haustürgriff. Nicht alle Überraschungen sind erwünscht.

Griff Vitano in Edelstahl, Höhe 1200 mm, mit integriertem, analogem
Türspion, spritzwassergeschützt, Einfallswinkel 150° Grad.

Farbbildmonitor 4,3 Zoll auf der Türblatinnenseite mit Edelstahlblende.
Netzunabhängiger Betrieb durch 4 AA-Batterien.

Optional kann der Farbmonitor planflächig auf der Türinnenseite
eingelassen werden (siehe Bild rechts). Eine Wandmontage mit einer
Kabellänge von max. 5 m ist ebenfalls möglich.

Farbbildmonitor auf der Türblatinnenseite



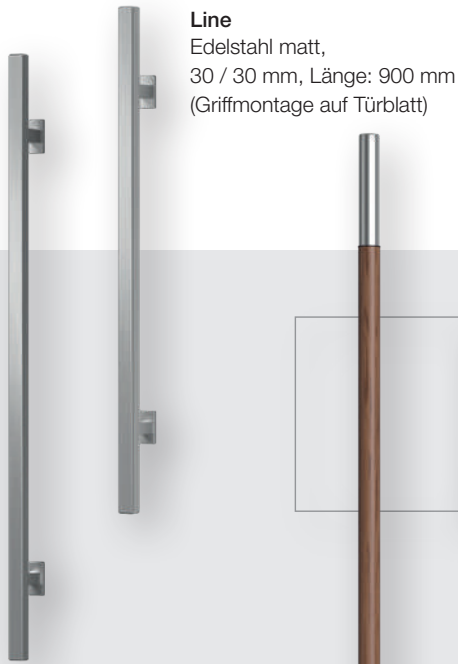

Line
Edelstahl matt,
30 / 30 mm, Länge: 900 mm
(Griffmontage auf Türblatt)

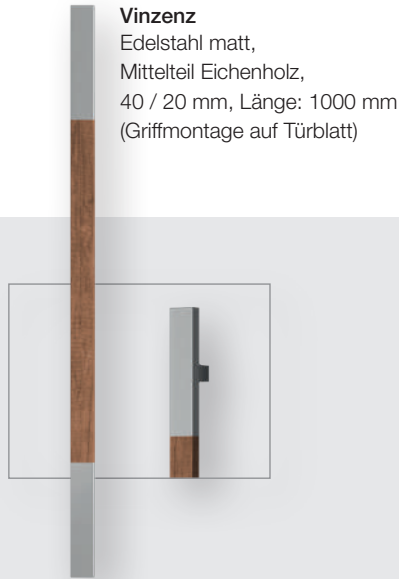

Vinzenz
Edelstahl matt,
Mittelteil Eichenholz,
40 / 20 mm, Länge: 1000 mm
(Griffmontage auf Türblatt)

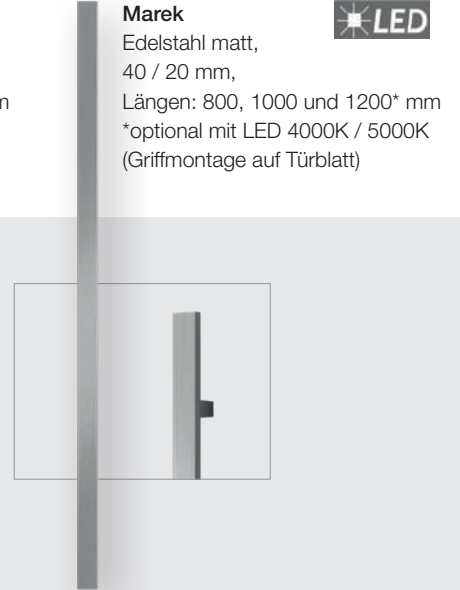

Marek
Edelstahl matt,
40 / 20 mm,
Längen: 800, 1000 und 1200* mm
*optional mit LED 4000K / 5000K
(Griffmontage auf Türblatt)

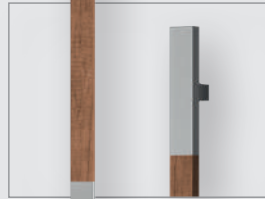

Stripe
Edelstahl matt,
30 / 20 mm, Länge: 1055 mm
(Griffmontage auf Türblatt)

Meru
Jatobaholz / Edelstahl matt,
gerade Stützen,
Ø 40 mm, Länge: 1600 mm,
(Griffmontage auf Türblatt)
optional mit abgeschrägten Stützen
45 Grad für Montage auf Türflügel



Smart Touch. Öffnung der Haustür ohne Schlüssel.



Annähern, berühren, hineingehen
Smart Touch ist die Lösung für alle, die das Suchen nach dem Schlüssel leid sind. Es genügt ein **SmartKey** in der Tasche. Nähern Sie sich einfach der Tür und berühren Sie den Türgriff – schon entriegelt das Schloss. So einfach, so bequem.

Für eine moderne Optik sorgen die Türgriffe, die aus hochwertigem Edelstahl gefertigt sind. Die gesamte Technik ist unsichtbar in der Griffstange und der Tür verbaut. So sind keine zusätzlichen Komponenten an oder neben der Tür erforderlich, die das Design negativ beeinflussen könnten.

Smart Touch – der ultimative Bedienkomfort für Ihre Haustür mit Motorschloss.



Helios
Edelstahl matt,
Ø 30 mm,
Länge: 1600 mm
(Griffmontage auf Türblatt)



Fortino
Edelstahl matt,
40 / 25 mm,
Länge: 1600 mm
(Griffmontage auf Türblatt)

MODERNE ARCHITEKTUR

Modern
Kubus

Modern
Stadtvilla

Modern
Bungalow

Modern
Ein-/
Zweifamilienhaus

Traditionell
Landhaus

Traditionell
Ein-/
Zweifamilienhaus

Technik

Zubehör

Übersicht



Viggo
Edelstahl matt oder schwarz
planflächig in das Türblatt eingelassen,
400/115 mm
(nur bei flügelabdeckend montierbar)



Harper
Edelstahl matt,
480 / 65 / 9 mm
(Griffmontage auf Türblatt)



Nova
schwarz, in das Türblatt
eingelassen, 340 / 105 mm,
Montage vertikal oder horizontal



Maike
Edelstahl matt,
Ø 30 mm, Länge: 330 mm



Roxy
Edelstahl matt,
Ø 25 mm, Länge: 315 mm



Sacora
Edelstahl matt,
30 / 30 mm, Länge: 500 mm



Gracia
Edelstahl poliert und matt,
Ø 30 mm, Länge: 600 mm



Danilo
Edelstahl matt mit vier polierten Ringen,
gerade Stützen,
Ø 30 mm, Länge: 600 mm,
(Griffmontage auf Türblatt)
optional mit abgeschrägten Stützen 45 Grad
für Montage auf Türflügel

Smart Home. Kontaktlose Öffnung der Haustür.

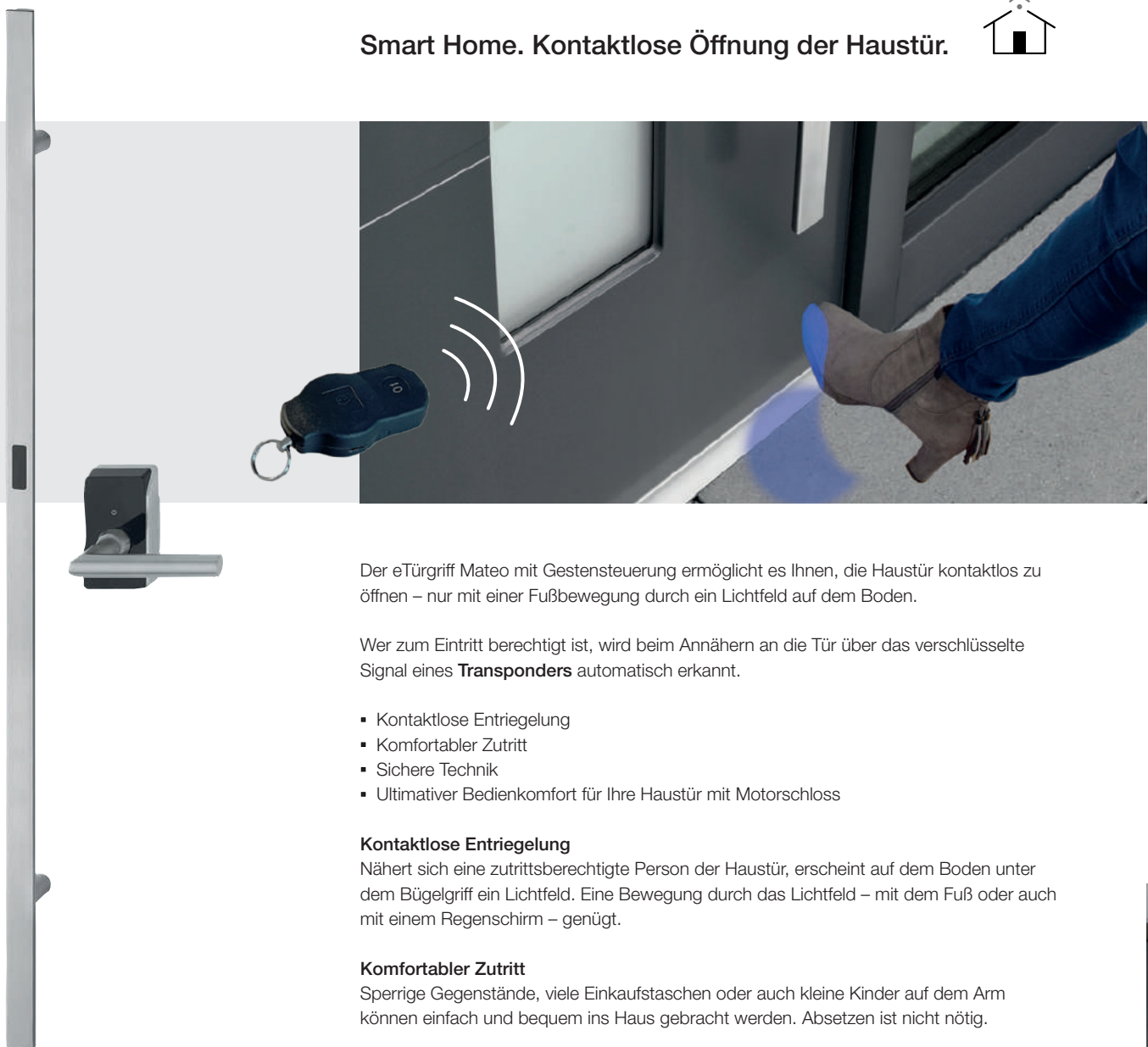

Der eTürgriff Mateo mit Gestensteuerung ermöglicht es Ihnen, die Haustür kontaktlos zu öffnen – nur mit einer Fußbewegung durch ein Lichtfeld auf dem Boden.

Wer zum Eintritt berechtigt ist, wird beim Annähern an die Tür über das verschlüsselte Signal eines **Transponders** automatisch erkannt.

- Kontaktlose Entriegelung
- Komfortabler Zutritt
- Sichere Technik
- Ultimativer Bedienkomfort für Ihre Haustür mit Motorschloss

Kontaktlose Entriegelung

Nähert sich eine zutrittsberechtigte Person der Haustür, erscheint auf dem Boden unter dem Bügelgriff ein Lichtfeld. Eine Bewegung durch das Lichtfeld – mit dem Fuß oder auch mit einem Regenschirm – genügt.

Komfortabler Zutritt

Sperrige Gegenstände, viele Einkaufstaschen oder auch kleine Kinder auf dem Arm können einfach und bequem ins Haus gebracht werden. Absetzen ist nicht nötig.

Sichere Technik

Die Kommunikation zwischen Transponder und Steuerungs-Einheit ist nach dem heutigen Stand der Technik AES-verschlüsselt. Die mehrfache Kommunikation zwischen Transponder und Steuerungs-Einheit bietet eine deutlich höhere Sicherheit als ein herkömmlicher Schlüssel. Das eTürgriff-System Mateo kann unterscheiden, ob das Transponder-Signal vor oder hinter der Tür abgeschickt wird – versehentliches Freigeben der Tür von innen wird so ausgeschlossen.

Der Funk-Erfassungsradius beträgt lediglich einen Meter und schützt so die Kommunikation zusätzlich. Der Transponder schaltet sich nach 30 Sekunden in Ruhelage automatisch aus, d. h. er sendet nicht mehr und verbraucht in dieser Zeit auch keine Energie. Verschiedene Lichtfarben sorgen für gute Sichtbarkeit des Lichtfelds vor der Tür auf unterschiedlichen Untergründen.

eTürgriff Mateo

Edelstahl matt, mit **Edelstahl-Halbgarnitur** auf der Innenseite der Haustür
40 / 23 mm, rückseitig abgerundet,
Längen: 1400 mm und 1600 mm
(Griffmontage auf Türblatt)



Smart Home. Türkommunikationssystem. Steuerung der Haustür per App.



Das **Türkommunikationssystem Miles** ermöglicht Ihnen jederzeit mit Ihren Besuchern in Kontakt zu treten. Selbst dann, wenn Sie nicht Zuhause sind.

Sehen, sprechen, öffnen u.v.m. – egal wo Sie sind. Die Bedienung erfolgt einfach und bequem über das Smartphone oder Tablet.

Inklusive Smart Home-Server

In dem kleinen und dezenten Türmodul steckt ein Smart Home-Server, mit dem neben der Türöffnung auch Benutzer und Zutrittsberechtigungen verwaltet werden können.

- flächenbündig in das Türblatt eingelassen mit Touchklingel und LED-Beleuchtung
- Von überall kommunizieren: Gespräch annehmen oder ablehnen
- SSL-verschlüsselte Kommunikation
- Öffnung der Tür und Verwaltung über eine kostenlose App
- Keine Besucher mehr verpassen
- Zutrittskontrolle und Protokoll
- Nachtsichtmodus
- Bluetooth fähig
- Ultimativer Bedienkomfort für Ihre Haustür mit Motorschloss

Türkommunikationssystem Miles

140/40 mm

(Griffmontage auf Türblatt)

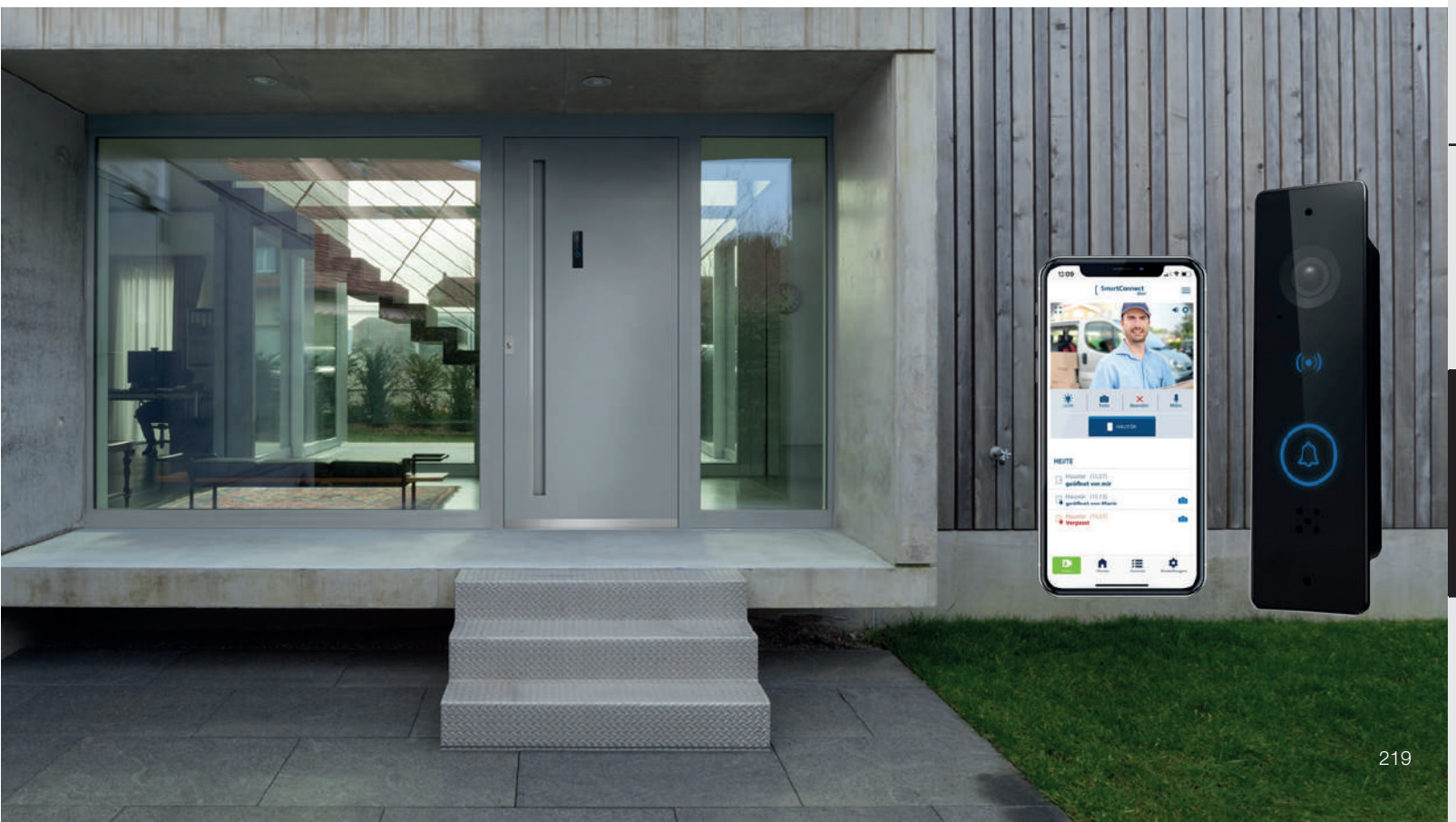

TRADITIONELLE ARCHITEKTUR



Griff Amelie



Griff Fairy



Elsa, Bronzeguss
Ø 30 mm, Länge: 398 mm



Alegro, Bronzeguss
Ø 35 mm, Länge: 330 mm



PZ-Sicherheitsrosette
Bronzeguss
30 / 67 mm, Stärke 10 mm
Art.-Nr. 1064



PZ-Sicherheitsrosette
Bronzeguss
mit Kernziehschutz
30 / 69 mm, Stärke 15 mm
Art.-Nr. 316

Sockelprofil „Classic“
82 / 15 mm,
RAL-Farbe oder Holz- und Dekoroberfläche
handwerklich angepasst



Lena
Messing brüniert,
bedingt wetterbeständig,
Ø 20 mm, Länge: 295 mm



Amelie
Chrom,
Ø 30 mm, Länge: 320 mm



PZ-Sicherheitsrosette
Messing brüniert,
bedingt wetterbeständig,
30 / 70 mm, Stärke 10 mm
Art.-Nr. 1014



PZ-Sicherheitsrosette
Chrom,
30 / 70 mm, Stärke 10 mm
Art.-Nr. 1658



PZ-Sicherheitsrosette
Chrom mit Kernziehschutz,
einstellbar von 5 - 10 mm,
30 / 70 mm, Stärke 15 mm,
Art.-Nr. 1659



Sarah
Edelstahl matt,
Ø 30 mm, Länge: 1200 mm
(Griffmontage auf Türblatt
und Türflügel möglich)



Fairy
Edelstahl poliert und matt,
Ø 30 mm, Länge: 620 mm
(Griffmontage auf Türblatt)



Andrea
Edelstahl matt,
Ø 25 mm,
Andrea 530: Länge 530 mm,
Andrea 835: Länge 835 mm

Abacus
Edelstahl poliert und matt,
40 / 10 mm, Länge: 1450 mm
(Griffmontage auf Türblatt)



Ameland
Ø 70 mm
(Griffmontage auf Türblatt)
Edelstahl matt oder
schwarz

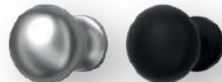

Adele
Ø 70 mm
(Griffmontage auf Türblatt)
Edelstahl matt oder
schwarz



Edda
Ø 52 mm
75 x 34 mm
Edelstahl matt oder schwarz



Dorina
Edelstahl poliert und matt,
Ø 30 mm, Länge: 350 mm



Anna
Edelstahl matt,
Ø 30 mm, Länge: 290 mm



Noelle
Edelstahl matt,
Ø 35 mm auf 25 mm konkav,
Länge: 330 mm



Tilla
Edelstahl matt,
Ø 25 mm, Länge: 330 mm

SICHERHEITSROSETTEN



PZ-Sicherheitsrosette
33 / 74 mm, Stärke 10 mm,
Edelstahl matt: Art.-Nr. 1049
schwarz: Art.-Nr. 1049-01



PZ-Sicherheitsrosette
mit Kernziehschutz,
30 / 30 mm, Stärke 3 mm
Edelstahl matt : Art.-Nr. 254
schwarz: Art.-Nr. 254-01



PZ-Sicherheitsrosette
mit Kernziehschutz,
Edelstahl matt: Art.-Nr. 1062
einstellbar von 5-7 mm
33 / 74 mm, Stärke 12 mm
schwarz: Art.-Nr. 1062-02
einstellbar von 8-11 mm
33 / 74 mm, Stärke 12 mm



PZ-Ringrosette
Edelstahl matt,
Ø 32 mm, Stärke 9 mm
Art.-Nr. 1610



PZ-Sicherheitsrosette
mit Kernziehschutz,
einstellbar von 8 - 15 mm,
37 / 74 mm, Stärke 14 mm,
Edelstahl matt: Art.-Nr. 1062-01
schwarz: Art.-Nr. 1062-03



Briefklappe Gerda
äußere Einwurfklappe: Edelstahl matt,
innere Windklappe: Kunststoff weiß oder
beidseitig Edelstahl matt
346 / 85 mm



Briefklappe Gerda
äußere Einwurfklappe: schwarz,
innere Windklappe: Kunststoff weiß,
Optional: schwarz oder Edelstahl matt
346 / 85 mm



PZ-Schutzrosette
33 / 79 mm, Stärke 4 mm,
Edelstahl matt: Art.-Nr. 1646,
Edelstahl optional mit polierten Kanten:
Art.-Nr. 1646-01
schwarz: Art.-Nr. 1646-02



Briefklappe Tilla
äußere Einwurfklappe: Edelstahl matt,
innere Windklappe: Kunststoff weiß
oder beidseitig Edelstahl matt
275 / 82 mm



PZ-Rosette
mit planflächigem Schlüsselschutz,
inkl. PZ-Ringrosette 1810 Edelstahl,
50 / 100 mm,
Edelstahl matt: Art.-Nr. 1738
schwarz: Art.-Nr. 1738-01



Trittschutz Edelstahl matt
Höhe: 40 mm,
- planflächig in das flügelabdeckende
Türblatt eingelassen, Art. Nr. 1709
- auf das flügelabdeckende
Türblatt aufgesetzt, Art. Nr. 1710



Trittschutz schwarz
Höhe: 40 mm,
- planflächig in das flügelabdeckende
Türblatt eingelassen, Art. Nr. 255

INNENDRÜCKER / TÜRSPIONE



Innendrücker
schwarz, 35 / 245 mm, Tiefe 70 mm
Art.-Nr. 253



Innendrücker
Edelstahl matt,
35 / 245 mm, Tiefe 70 mm
Art.-Nr. 1048



Innendrücker-Set
schwarz, 1/2 Garnitur, L-Form,
Rosette Ø 52 mm, Tiefe 9 mm,
Drücker 160 mm, Tiefe 70 mm,
Art.-Nr. 251



Innendrücker-Set
Edelstahl matt, 1/2 Garnitur, L-Form,
Rosette Ø 52 mm, Tiefe 9 mm,
Drücker 160 mm, Tiefe 70 mm,
Art.-Nr. 1628



Innendrücker-Set
schwarz, 1/2 Garnitur, L-Form,
Rosette 30 / 72 mm, Tiefe 9 mm,
Drücker 150 mm, Tiefe 70 mm,
Art.-Nr. 252

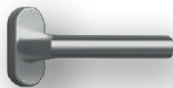

Innendrücker-Set
Edelstahl matt, 1/2 Garnitur, L-Form,
Rosette 30 / 72 mm, Tiefe 9 mm,
Drücker 150 mm, Tiefe 70 mm,
Art.-Nr. 1626



Griffgarnitur Victoria
Außendrücker:
SKG***, Edelstahl matt mit Kernziehschutz,
32 / 250 mm, Tiefe 60 mm,
Innendrücker:
32 / 250 mm, Tiefe 70 mm,
Art.-Nr. 1773-01



Türspion
(thermisch getrennt)
Chrom, Ø 20 mm, Einfallswinkel 170°,
Art.-Nr. 1319



Türspion
(nicht thermisch getrennt)
Edelstahl matt, Ø 26 mm,
Einfallswinkel 200°,
Art.-Nr. 1318



Türspion
(nicht thermisch getrennt)
Chrom, Ø 26 mm, Einfallswinkel 200°,
Art.-Nr. 1321
schwarz, Ø 26 mm, Einfallswinkel 200°,
Art.-Nr. 322

MODERNE ARCHITEKTUR



KUBUS

12 → 37



Quinn 2
Glas „Bonn“
Seite 14, 16 - 17 (P)



Stanton
Seitenteil „Bonn“
Seite 15 - 16 (P)



Basic
Seitenteil „Antwerpen“
Seite 18 (B)

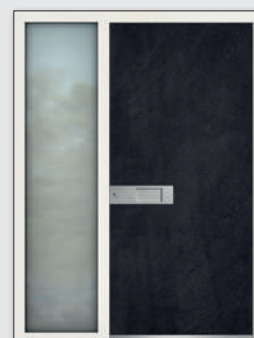

Opus Mineral
Seitenteil „Bonn“
Seite 19 (P)



Tanis 2
Glas „Toledo“, Seitenteil „Baku“
Seite 20 - 23 (P)



Tanis 2 Mineral
Glas „Bonn“, Seitenteil „Toledo“
Seite 20 (P)



Sepia 2
Glas „Schönau“, Seitenteil „Aurich“
Seite 24 - 27 (P)

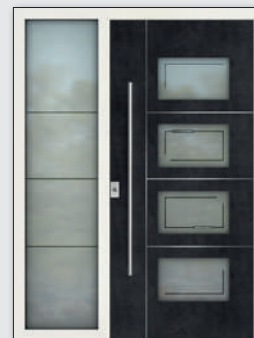

Sepia 2 Mineral
Glas „Sassnitz“, Seitenteil „Aurich“
Seite 25 (P)



Marlo 2
Glas „Bonn“
Seite 28 (B)



Yona 2
Glas und Seitenteil „Brasilia“
Seite 29 (P)



Canyon 2 / Canyon 4
Glas und Seitenteil „Bonn“
Seite 30 - 31 (P)



Canyon
Seitenteil „Berlin“
Seite 30 (P)

Unsere Bilddaten sind immer in 1100 mm x 2100 mm konfiguriert, mit den Außenmaßen der Haustür ändert sich auch die optische Wirkung unserer Modelle.

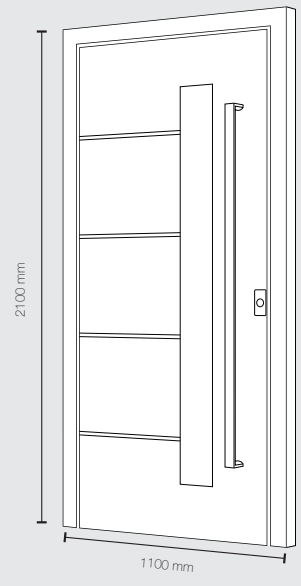

Joris
Seitenteil „Colorado“
Seite 32 **B**



Line 1
Seitenteil „Windsor“
Seite 33 **B**



Marlo 6E
Glas und Seitenteil „Liverpool“
Seite 34 **B**



Flow 2
Glas „Bonn“
Seite 35 **B**



Tonight
Seitenteil „Jackpot“
Seite 36 **L**



Vitano
Seitenteil „Pretoria“
Seite 37 **P**

MODERNE ARCHITEKTUR



KUBUS - TRENDS

38 —→ 67



Esperanza
Seitenteil „Canterbury“
Seite 38 - 39



Caprice
Seitenteil „Dover“
Seite 40



Fayette
Seitenteil „Pretoria“
Seite 41



Loreley 2
Klarglas
Seite 42



Barbarossa
Seitenteil „Adelaide“
Seite 43



Nauticus
Seitenteil „Kiruna“
Seite 44



Poseidon 2
Glas „Bonn“
Seite 45



Basic Trend
Seitenteil „Reflo“
Seite 46 - 47

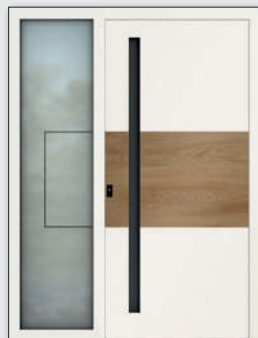

Bounty
Seitenteil „Ostende“
Seite 48 - 49



Bounty 2
Glas „Bonn“
Seitenteil „Ostende“
Seite 48

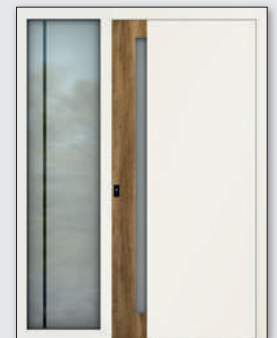

Papillon 2
Glas „Bonn“
Seitenteil „Galway“
Seite 50



Voyage 2
Glas und Seitenteil „Bonn“
Seite 51



Voyage
Seitenteil „Galway“
Seite 51

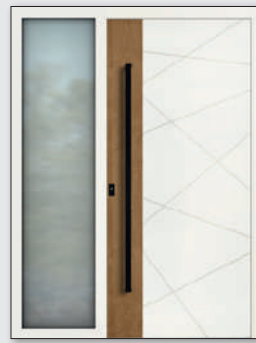

Taifun
Seitenteil „Bonn“
Seite 52



Columbus
Seitenteil „Berlin“
Seite 53



Mayflower 2
ESG Glas „Bonn“
Seitenteil „Madeira“
Seite 54 - 55



Barracuda 2
ESG Glas „Bonn“
Seite 56



Aventura 2
ESG Glas „Bonn“
Seite 57



Meridian 2
ESG Glas „Bonn“
Seitenteil „Lemberg“
Seite 58



Caspian 2
ESG Glas „Bonn“
Seitenteil „Lemberg“
Seite 59



Spirit 2
ESG Glas „Bonn“
Seite 60 - 61



Jade 2
ESG Glas „Bonn“
Seite 62



Pearl
ESG Glas „Bonn“
Seitenteil „Galway“
Seite 63



Oceanic
ESG Glas „Bonn“
Seitenteil „Bonn“
Seite 64



Paloma
ESG Glas „Bonn“
Seite 65

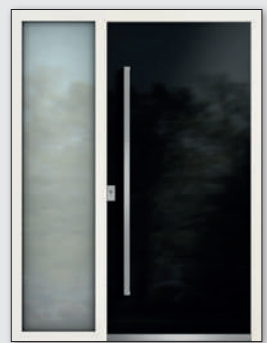

Sailor
ESG Glas
Seitenteil „Bonn“
Seite 66 - 67

MODERNE ARCHITEKTUR



STADTVILLA

68 → 99



Argo 6E
Glas und Seitenteil „Baku“
Seite 70 **(B)**

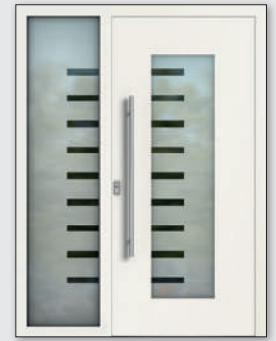

Argo 2
Glas und Seitenteil „Liverpool“
Seite 71 **(B)**



Neptun 2
Klarglas
Seite 72 - 73 **(B)**



Neptun 4
Klarglas
Seite 72 **(B)**



Hunter 4
Glas und Seitenteil „Halifax“
Seite 74 **(P)**

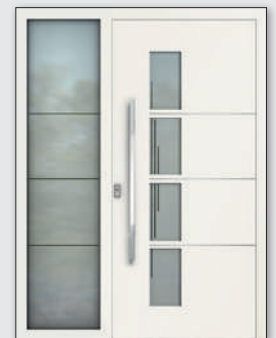

Amato 2
Glas und Seitenteil „Aurich“
Seite 75 **(P)**



Camillo
Seitenteil „Halifax“
Seite 76 **(B)**



Memo 2
Glas „Münster“,
Seitenteil „Maputo“
Seite 77 **(P)**



Meru 2
Glas und Seitenteil „Madeira“
Seite 78 **(P)**



Astor 2
Glas „Bonn“
Seite 79 **(B)**



Cross 2 Mineral
Glas „Anaheim“,
Seitenteile „Melbourne A und B“
Seite 80 **(P)**



Alphax 2
Glas „Arzberg“
Seite 81 **(P)**



Panteon
Seitenteil „Pasadena B“
Seite 82 **(B)**

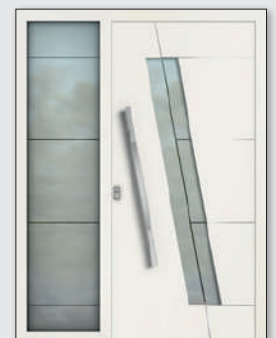

Pagano 2
Glas „Preston“
Seitenteil „Pretoria“
Seite 83 **(P)**



Bregio 2
Glas „Bamako“,
Seitenteil „Aurich“
Seite 84 (P)



Viggo
Seitenteil „Lemberg“
Seite 85 (P)



Viggo Mineral
Seite 85 (P)

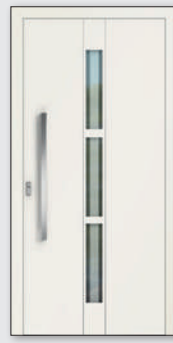

Newton 2
Glas „Nashville“
Seite 86 (P)



Eldora 2
Glas und Seitenteil „Elko“
Seite 87 (P)



Jazz 2
Glas „Jacksonville“
Seite 88 - 89 (P)



Fairy 2
Glas und Seitenteil „Lexington“
Seite 90 (P)



Abacus 2
Glas „Alexandria“
Seitenteil „Arma“
Seite 91 (P)



Wonderful
Seitenteil „Honey“
Seite 92 (L)



Namo 2
Glas „Manga“
Seite 93 (B)



Willox 2
Glas „Wolfsburg“
Seite 94 (P)



Wizard 2
Glas „Wolfsburg“
Seite 95 (P)



Sunset Boulevard
Seitenteil „Nightfly“
Seite 96 (L)



Remember
Seite 96 - 97 (L)



Burning Star
Seitenteil „Eternity“
Seite 98 (L)



Sugarbabe
Seitenteil „Fabulous“
Seite 99 (L)

MODERNE ARCHITEKTUR



BUNGALOW
100 —→ 117



Heldan 2
Glas „Joplin“
Seite 102 - 103



Heldan 6E
Glas „Bonn“
Seite 102



Tiros 2
Glas „Goa“
Seite 104



Tiros 6E
Glas „Bonn“
Seite 104

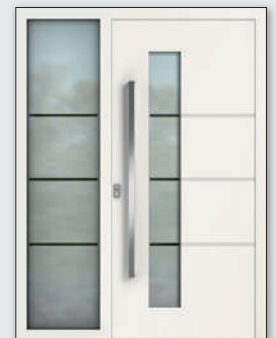

Robin 2
Glas und Seitenteil „Halifax“
Seite 105



Taro
Seitenteil „Baku“
Seite 106



Aurel
Seitenteil „Baku“
Seite 106 - 107

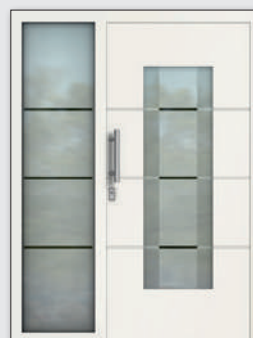

Belcanto 2
Glas „Tessin“,
Seitenteil „Halifax“
Seite 108



Trendy 2
Glas „Berlin“
Seite 109



Lennox 2
Glas „Durban“
Seite 110



Juno 4
Glas „Ecuador“
Seite 111



Juno 6E
Glas „Berlin“
Seite 111

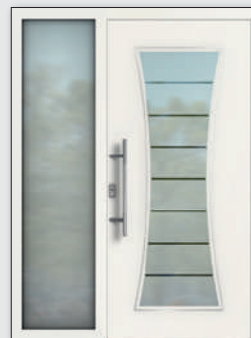

Nox 2
Glas „Valdosta“
Seitenteil „Bonn“
Seite 112 - 113



Springtime
Seitenteil „Summertime“
Seite 114 - 115



Morning Star
Seitenteil „Summertime“
Seite 115



Holiday
Seitenteil „Fabulous“
Seite 116

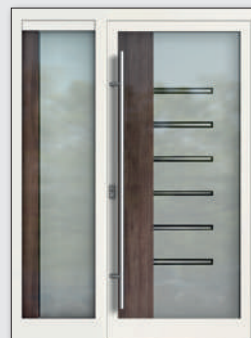

Butterfly
Seitenteil „Sweet Home“
Seite 117

MODERNE ARCHITEKTUR



// EIN- UND ZWEIFAMILIENHAUS

118 —→ 159



Faunus 2
Glas und Seitenteil „Liverpool“ Seite 120 (B)



Faunus 6E
Glas und Seitenteil „Baku“ Seite 121 (B)



Brandir 2
Glas und Seitenteil „Bilbao“ Seite 122 - 123 (P)



Laguna 2
Glas und Seitenteil „Bonn“ Seite 124 (B)



Laguna 6E
Glas „Lindos“ Seite 124 - 125 (B)



Lenwe 2
Glas Mastercarré Seite 126 (B)



Lenwe 6E
Klarglas Seite 126 (B)



Balar 2
Glas „Berlin“ Seite 127 (B)



Wega 2
Glas „Berlin“ Seite 128 (P)



Follow Me
Seitenteil „Mon Amour“ Seite 129 (L)



Venus 2
Glas „Antwerpen“ Seite 130 (B)



Venus 6E
Glas „Bonn“ Seite 130 (B)



Morias 2
Glas „Malawi“ Seite 131 (B)



Urlaki 2
Glas „Bonn“ Seite 132 (P)

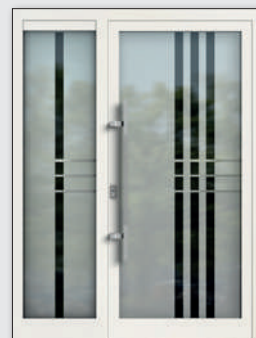

Firebird
Seitenteil „Fantasy“ Seite 133 (L)



Deniz 2
Glas „Durban“ Seite 134 (B)



Amrot 6E
Glas „Bonn“ Seitenteil „Berlin“ Seite 135 (P)



Saruma 2
Glas „Berlin“ Seite 136 (C)



Comero 1
Glas „Berlin“ Seite 137 (B)



Comero 5E
Klarglas Seite 138 (B)

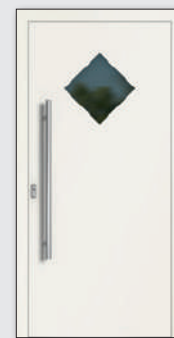

Corax 1
Klarglas Seite 139 (B)



Rohan 6E
Glas „Palermo“
Seite 140 - 141 (P)



For You
Seitenteil „Glorious“
Seite 142 (L)



Waterwings
Seitenteil „Mon Amour“
Seite 142 (L)



Cook
Glas „Bonn“
Seite 143 (B)

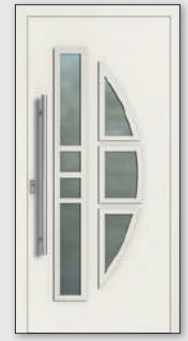

Achat 2
Glas „Bonn“
Seite 144 (C)

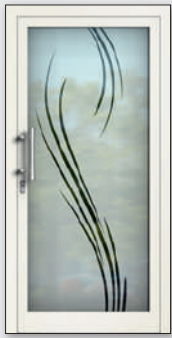

Flavor
Seite 145 (L)



Saruma 6E
Glas „Berlin“
Seite 146 (P)



Navajo
Glas „Bonn“
Seite 147 (B)



My Girl
Seite 148 (L)

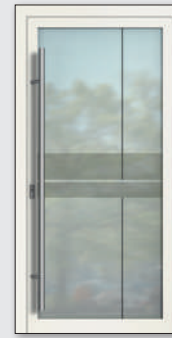

Marigold
Seite 148 (L)



Furiso
Seitenteil „Funny“
Seite 149 (L)



Blue Moon
Seitenteil „Rocky“
Seite 150 (L)



Lemon
Seitenteil „Bright“
Seite 150 (L)

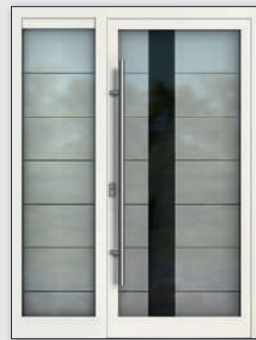

Sunshine
Seitenteil „Hope“
Seite 151 (L)



Flox 2
Glas „Zadar“
Seite 152 - 153 (B)



Cava 2
Glas „Bonn“
Seite 153 (B)



Frisco 2
Glas „Zadar“
Seite 154 (B)



Elmo 2
Glas „Bonn“
Seite 154 - 155 (B)



Kelly
Seite 156 - 157 (P)



Ted 2
Glas „Zadar“
Seite 157 (B)



Galino 2
Glas „Bonn“
Seite 158 - 159 (B)



Salsa 2
Glas „Zadar“
Seite 158 (B)

TRADITIONELLE ARCHITEKTUR



LANDHAUS

160 → 187



Hansa 1
Glas „Cartagena“
Seite 162 - 163 ©



Hansa
Seitenteil „Antwerpen“
Seite 163 ©



Rena 1
Glas „Roswell“
Seite 164 - 165 ©



Senta
Seitenteil „Bonn“
Seite 165 ©



Izar 1
Glas „Mainau“
Seite 166 - 167 ©



Japis 3
Glas „Toraja“
Seite 168 - 169 ©



Japis 1
Glas „Verona“,
Seitenteil Japis 1, Glas „Verona“
Seite 170 - 171 ©



Tilda 1
Glas „Rubin“
Seite 172 - 173 ©



Ameland 1
Klarglas / Ziergitter
Seite 174 - 175 ©



Maestro 1
Glas „Matera“
Seite 176 ©



Terschelling 2
Glas „Tilburg“
Seite 177 ©

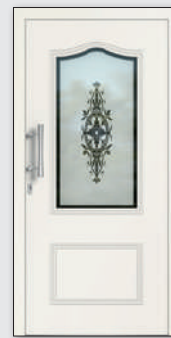

Carpo 3
Glas „Messina“
Seite 178 ©



Star 3
Glas „Berlin“
Seite 179 ©



Sirius 1 Export
Klarglas
Seite 180 - 181 ©



Jarik 1
Glas „Messina“
Seite 182 ©



Maurus 1
Glas „Bacopa“
Seite 183 ©



Minoris 1
Glas „Montenegro“
Seite 184 ©



Sirius 1
Klarglas
Seite 185 ©



Waterfall
Seite 186 - 187 ℒ



Loona
Seite 187 ℒ



// EIN- UND ZWEIFAMILIENHAUS

188 → 201



Terano 1
Glas „Bonn“
Seite 190 ©



Ramino 3
Glas und Seitenteil „Queenstown“
Seite 191 ©



Falarim 1
Glas Chinchilla weiß, Seitenteil
Falarim 1, Chinchilla weiß
Seite 192 - 193 ©



Magma 3
Glas „Toraja“
Seite 194 - 195 ©



Uranus 2
Glas „Berlin“
Seite 194 ©



Canis 3
Glas „Toraja“
Seite 196 ©



Canis 1
Glas Chinchilla weiß
Seite 197 ©



Libra 1
Glas Chinchilla weiß
Seite 198 ©



Star 1
Glas „Bonn“
Seite 199 ©

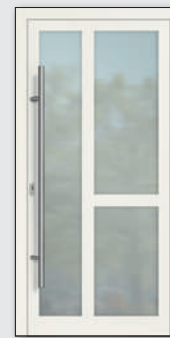

Jacomo
Glas „Bonn“
Seite 200 ☹



Naron
Seitenteil „Berlin“
Seite 201 ☹

INDEX

Abacus 2	91
Achat 2	144
Alphax 2	81
Amato 2	75
Ameland 1	174 - 175
Amrot 6E	135
Argo 2	71
Argo 6E	70
Astor 2	79
Aurel	106 - 107
Aventura 2	57
Balar 2	127
Barbarossa	43
Barracuda 2	56
Basic Trend	46 - 47
Basic	18
Belcanto 2	108
Blue Moon	150
Bounty	48 - 49
Bounty 2	48
Brandir 2	122 - 123
Brego 2	84
Burning Star	98
Butterfly	117
Camillo	76
Canis 1	197
Canis 3	196
Canyon	30
Canyon 2	30 - 31
Canyon 4	30
Caprice	40
Carpo 3	178
Caspian 2	59
Cava 2	153
Columbus	53
Comero 1	137
Comero 5E	138
Cook	143
Corax 1	139
Cross 2 Mineral	80
Deniz 2	134
Eldora 2	87
Elmo 2	154 - 155
Esperanza	38 - 39
Fairy 2	90
Falarim 1	192 - 193
Faunus 2	120
Faunus 6E	121
Fayette	41
Firebird	133
Flavor	145
Flow 2	35
Flox 2	152 - 153
Follow Me	129
For You	142
Furiso	149

Frisco 2	154
Galino 2	158 - 159
Hansa	155
Hansa 1	162 - 163
Heldan 2	102 - 103
Heldan 6E	102
Holiday	116
Hunter 4	74
Izar 1	166 - 167
Jacomo	200
Jade 2	62
Japis 1	170 - 171
Japis 3	168 - 169
Jarik 1	182
Jazz 2	88 - 89
Joris	32
Juno 4	111
Juno 6E	111
Kelly	156 - 157
Laguna 2	124
Laguna 6E	124 - 125
Lemon	150
Lennox 2	110
Lenwe 2	126
Lenwe 6E	126
Libra 1	198
Line 1	33
Loona	179
Loreley 2	42
Maestro 1	176
Magma 3	194 - 195
Marigold	148
Marlo 2	28
Marlo 6E	34
Maurus 1	183
Mayflower 2	54 - 55
Memo 2	77
Meridian 2	58
Meru 2	78
Minoris 1	184
Morias 2	131
Morning Star	115
My Girl	148
Namo 2	93
Naron	201
Nauticus	44
Navajo	147
Neptun 2	72 - 73
Neptun 4	72
Newton 2	86
Nox 2	112 - 113
Oceanic	64
Opus Mineral	19
Pageno 2	83
Paloma	65
Panteon	82

Papillon 2	50
Pearl	63
Poseidon 2	45
Quinn 2	14 - 17
Ramino 3	191
Remember	96 - 97
Rena 1	164 - 165
Robin 2	105
Rohan 6E	140 - 141
Sailor	66 - 67
Salsa 2	158
Saruma 2	136
Saruma 6E	146
Senta	165
Sepia 2	24 - 27
Sepia 2 Mineral	25
Sirius 1	185
Sirius 1 Export	160 - 161
Spirit 2	60 - 61
Springtime	114
Stanton	15 - 16
Star 1	199
Star 3	179
Sugarbabe	99
Sunset Boulevard	96
Sunshine	151
Taifun	52
Tanis 2	20 - 23
Tanis 2 Mineral	20
Taro	106
Ted 2	157
Terano 1	190
Terschelling 2	177
Tilda 1	172 - 173
Tiros 2	104
Tiros 6E	104
Tonight	36
Trendy 2	109
Uranus 2	194
Urlaki 2	132
Venus 2	130
Venus 6E	130
Viggo	85
Viggo Mineral	85
Vitano	37
Voyage	51
Voyage 2	51
Waterfall	186 - 187
Waterwings	142
Wega 2	128
Willox 2	94
Wizard 2	95
Wonderful	92
Yona 2	29

Herausgeber
OBUK Haustürfüllungen GmbH & Co. KG
Geschäftsführung: Stefan Albrink
Am Landhagen 96-98
D-59302 Oelde
Telefon (0 25 22) 917-0
Fax (0 25 22) 917-166
E-Mail info@obuk.de

Bildmaterial
Architekten Spiekermann
(Seite 4, 15, 17, 30, 39, 43, 55, 57, 108, 133)

Susanne Buchholz
(Seite 87)

Philip Kistner Fotografie
(Seite 6, 12-13, 23, 64, 141)

Homestaging Sylt
(Seite 167, 181)

Weitere Bilddaten Eigenproduktion, www.hoppe.de, www.fuhr.de
sowie den Bilddatenbanken Adobe Stock, Gettyimages und Shutterstock.

Wichtige Informationen:
Alle in diesem Katalog veröffentlichten Bilder sind urheberrechtlich geschützt und dürfen nur mit vorheriger,
schriftlicher Einwilligung der OBUK GmbH & Co. KG bzw. des jeweiligen Rechteinhabers nachgedruckt
oder anderweitig verwendet werden.

Die Darstellung der RAL-Farben, Edelstahlapplikationen und Gläser ist aus
reproduktions- und drucktechnischen Gründen nicht verbindlich.
Für die genaue Farbabstimmung benutzen Sie bitte Original-Muster.

GERMAN WINDOWS

Entdecken Sie unsere gesamte Produktpalette.
www.germanwindows.de

Wichtige Informationen

Alle in diesem Katalog veröffentlichten Bilder sind urheberrechtlich geschützt und dürfen nur mit vorheriger, schriftlicher Einwilligung der GERMAN WINDOWS GmbH bzw. des jeweiligen Rechteinhabers nachgedruckt oder anderweitig verwen-

det werden. Die Darstellung der RAL-Farben, Edelstahlapplikationen und Gläsern ist aus reproduktions- und drucktechnischen Gründen nicht verbindlich. Für die genaue Farbabstimmung benutzen Sie bitte Original-Muster.

